

# SOUBORNÉ INFORMACE

---

Ročník 2003

Informace o regionech, městech a obcích  
Počet výtisků: 100  
Kód publikace: 13-6117-03

Jihlava  
září 2003  
Č.j.: 310/2003

## **Sčítání lidu, domů a bytů 2001** **okres Havlíčkův Brod**

Vysočina

Zpracoval: ČSÚ, Krajská reprezentace Jihlava  
Ředitel: Ing. Jitka Číhalová  
Kontaktní osoba: Jaroslava Štefáčková  
Telefon: 569 421 911  
E-mail: csu-hb@iol.cz

Český statistický úřad, Krajská reprezentace Jihlava

---

2003

Zajímají Vás nejnovější údaje o inflaci, HDP, obyvatelstvu, průměrných mzdách a mnohé další? Najdete je na internetových stránkách ČSÚ:

**WWW.CZSO.CZ**

***Population and Housing Census 2001 – Havlíčkův Brod District***

*Basic figures from Population and Housing Census 2001 on population and housing and dwelling stock, mainly in tables, with a brief text on the district, selected towns, municipalities and selected data on parts of municipalities. Interdistrict comparisons with preceding censuses where possible.*

ISBN 80-250-0424-4

© Český statistický úřad, Krajská reprezentace Jihlava, 2003

## PŘEDMLUVA

Sčítání lidu, domů a bytů je vždy po 10 letech největším statistickým šetřením, které je na základě mezinárodních dohod organizováno v naprosté většině států celého světa. Jeho historie je velmi dlouhá, soupisy obyvatelstva se uskutečňovaly již ve starověku, ve středověku se pak jednalo především o soupisy pro vojenské a berní účely. Za počátek pravidelných cenzů moderního typu se v našich zemích považuje rok 1869, od té doby jsou vedeny časové řady vývoje počtu obyvatel v podrobném územním členění. Od vzniku Československé republiky se konají sčítání pravidelně každých deset let (s jedinou výjimkou v roce 1940), sčítání v roce 2001 bylo tedy již osmým. Jednalo se však o první sčítání lidu po vzniku samostatné České republiky. Vzhledem ke stálosti metodického základu je možno s pomocí výsledků sčítání hodnotit dlouhodobé působení demografických, sociálních a ekonomických procesů, jimiž naše republika prošla. Význam posledního sčítání je posílen také tím, že poprvé v historii České republiky poskytuje obraz o struktuře společnosti v metodice srovnatelné se standardy Evropské unie.

Sčítání lidu, domů a bytů je základním demografickým pramenem poskytujícím údaje o počtu i struktuře obyvatelstva (věk, vzdělání, náboženství), ekonomické aktivitě a pohybu za prací. Získávány jsou rovněž údaje o struktuře domácností. Současně je sčítání rozsáhlou inventarizací domovního a bytového fondu nejen z hlediska počtu, ale především kvality a vybavení domů i bytů. V neposlední řadě je nezastupitelným zdrojem informací o některých složkách životní úrovně obyvatelstva, například o vybavenosti domácností a úrovni bydlení. Naprostá většina informací není v této komplexnosti jiným způsobem zjistitelná.

Neocenitelnou předností je rovněž získání cenných informací v největším územním detailu (obce, části obce či základní sídelní jednotky), což umožňuje sestavovat data do prakticky libovolných územních celků. V takovéto územní podrobnosti neposkytuje údaje žádné jiné statistické šetření.

Sčítání se provádí metodou sebesčítání, každý vyplňuje tiskopisy sám za sebe. Výsledky sčítání tak závisí z velké části na tom, jak k vyplnění sami občané přistoupí. Přestože sčítání probíhalo podle speciálního zákona o sčítání, setkalo se především v přípravné fázi s nedůvěrou. Výrazně negativní kampaň v médiích způsobila hlavně to, že se proti předchozím cenzům zvýšil podíl nezjištěných odpovědí, především v otázkách týkajících se ekonomické aktivity. Výsledky však ukazují, že drtivá většina občanů této kampani nepodlehla a tiskopisy sčítání vyplnila zodpovědně, za což jim patří poděkování.

Poděkování samozřejmě také patří představitelům jednotlivých obcí, kteří nám při přípravě sčítání i v jeho průběhu účinně pomáhali, pracovníkům katastrálních úřadů, s nimiž jsme poprvé v historii v celé republice vytvořili solidní mapové podklady a v neposlední řadě tisícům sčítacích komisařů a revizorů, zajišťujícím jednak kontakt s jednotlivými domácnostmi a jednak prvotní zpracování předběžných výsledků.

Výsledky sčítání lidu, domů a bytů k 1. 3. 2001 jsou zveřejňovány postupně v několika etapách. Již v červenci roku 2001 byly ve všech okresech a krajích i na úrovni celé republiky vydány publikace s předběžnými údaji, které vznikly ruční sumarizací vybraných ukazatelů přímo ze sčítacích formulářů. Poté probíhalo strojové zpracování obrovského rozsahu dat (poprvé metodou optického snímání) s podrobnými kontrolami. V červenci 2002 byly zveřejněny vybrané údaje již v definitivní podobě na internetových stránkách ČSÚ, a to až do úrovně jednotlivých obcí. V letošním roce jsou postupně zpracovávány a vydávány podrobné definitivní výsledky jak za Českou republiku (více než dvě desítky tematicky zaměřených publikací), tak i v regionálním členění. Tím se uzavírá hlavní etapa zpracování a publikování výsledků sčítání. Toto bohatství však budeme nadále využívat v různých tematických pracích.

Snahou autorů této publikace je předložit uživatelům především podrobné výsledky sčítání v okrese, v jednotlivých obcích a v omezeném rozsahu i podle částí obcí. Do publikace nebylo možno vložit celé bohatství dat v nejmenších územních detailech. Na základě přání uživatelů však samozřejmě můžeme zpracovat jakákoliv třídění a výběry z datovýchází, pochopitelně při přísném zachování principu ochrany individuálních údajů. Publikace obsahuje rovněž stručnou charakteristiku vývoje ve všech sledovaných oblastech. Publikované údaje (územně a většinou i obsahově srovnatelné s výsledky předchozích cenzů) umožňují hodnotit vývoj nejen v posledních deseti letech, ale v některých ukazatelích dokonce v posledních čtyřiceti letech.

Obdobné publikace s obsahově sjednocenou tabulkovou částí i textovou charakteristikou jsou vydávány za všechny okresy České republiky (v hlavním městě Praze jsou zpracovány za 15 správních obvodů, v textové části je zdůrazněno členění na 57 městských částí). Na okresní publikace budou navazovat publikace za jednotlivé kraje, ve kterých bude posílena analytická část (včetně grafů a kartogramů). Rozsáhlá tabulková část bude přesunuta na přílohové CD. Všechny tyto materiály je možno rovněž získat v elektronické formě na CD-ROM.

Věříme, že tyto publikace napomohou k uspokojení rostoucí poptávky po regionálních datech (nově formované krajské samosprávy, orgány Evropské unie, apod.) a zároveň budou inspirací odborné i laické veřejnosti pro zvýšení zájmu o statistické služby.

Reprodukce výňatků z této publikace lze pořizovat, pokud je uveden jejich zdroj s výjimkou reprodukce pro komerční účely. Citace mohou být zveřejněny jen s uvedením zdroje – „Sčítání lidu, domů a bytů 2001 – okres Havlíčkův Brod“ a původu statistických dat v publikaci otištěných.

Ležatá čárka (-) v tabulce na místě čísla značí, že se jev nevyskytoval.

Tečka (.) na místě čísla značí, že údaj není k dispozici nebo je nespolehlivý.

Ležatý křížek (x) značí, že zápis není možný z logických důvodů.

Nula (0) se v tabulce používá pro označení číselných údajů menších než polovina zvolené měřicí jednotky.

Výpočty v tabulkách jsou prováděny z nezaokrouhlených údajů (včetně součtů)

Publikované údaje jsou definitivní.

# OBSAH

Předmluva .....	3
Metodické vysvětlivky .....	8
<b>Souhrnná charakteristika výsledků sčítání lidu, domů a bytů k 1. 3. 2001 v okrese</b> .....	<b>13</b>
Administrativní mapa okresu – stav k 1. 3. 2001 .....	14
1. Charakteristika okresu a vývoj sídelní struktury .....	15
1.1 Charakteristika okresu .....	15
1.2 Vývoj sídelní struktury .....	15
2. Obyvatelstvo .....	17
2.1 Vývoj počtu obyvatel .....	17
2.2 Struktura obyvatelstva .....	17
2.3 Plodnost žen .....	18
2.4 Vývoj ekonomické aktivity obyvatelstva .....	18
2.5 Struktura ekonomicky aktivního obyvatelstva .....	19
2.6 Ekonomická aktivita žen .....	19
3. Domácnosti .....	20
3.1 Vývoj počtu a struktury domácností .....	20
3.2 Cenzové domácnosti .....	20
3.3 Vybavení bytových domácností .....	21
4. Domy a byty .....	22
4.1 Vývoj domovního fondu .....	22
4.2 Charakteristika trvale obydlených domů .....	22
4.3 Vývoj bytového fondu .....	23
4.4 Charakteristika trvale obydlených bytů .....	23
4.5 Úroveň bydlení .....	24
4.6 Bydlení mimo byty a v zařízeních .....	24
5. Závěr .....	25
<b>Grafická část</b> .....	<b>27</b>
<b>Tabulková část</b> .....	<b>43</b>
A. 1. Základní výsledky sčítání lidu, domů a bytů v dlouhodobém vývoji přepočtené na územní strukturu platnou k 1. 3. 2001 .....	44
A. 2. Obyvatelstvo podle druhu pobytu, státního občanství a pohlaví .....	46
A. 3. Obyvatelstvo podle místa trvalého bydliště matky v době narození, věkových skupin a pohlaví .....	47
A. 4. Obyvatelstvo podle pohlaví a věkových skupin .....	48
A. 5. Obyvatelstvo podle pohlaví a věku .....	49
A. 6. Obyvatelstvo ve věku 15 a více let podle rodinného stavu, pohlaví a věkových skupin .....	50
A. 7. Obyvatelstvo podle národnosti .....	51
A. 8. Obyvatelstvo podle pohlaví a náboženského vyznání .....	52
A. 9. Obyvatelstvo podle náboženského vyznání, věkových skupin a pohlaví .....	53
A.10. Obyvatelstvo ve věku 15 a více let podle pohlaví a nejvyššího ukončeného vzdělání .....	54
A.11. Obyvatelstvo ve věku 15 a více let podle nejvyššího ukončeného vzdělání a věkových skupin .....	55
A.12. Ženy podle počtu živě narozených dětí, věku a rodinného stavu .....	56
A.13. Obyvatelstvo podle velikostních skupin obcí .....	57
A.14. Obyvatelstvo podle ekonomické aktivity, věkových skupin a pohlaví .....	58
A.15. Ekonomicky aktivní podle vzdělání, postavení v zaměstnání a pohlaví .....	59
A.16. Ekonomicky aktivní podle pohlaví, věkových skupin a odvětví ekonomické činnosti .....	60
A.17. Ekonomicky aktivní podle pohlaví a zaměstnání .....	61
A.18. Ekonomicky aktivní podle věkových skupin, postavení v zaměstnání a pohlaví .....	62
A.19. Ekonomicky aktivní ženy se závislými dětmi podle věku nejmladšího dítěte, počtu dětí a věkových skupin .....	63
A.20. Ekonomicky neaktivní ženy se závislými dětmi podle věku nejmladšího dítěte, počtu dětí a věkových skupin .....	64
A.21. Obyvatelstvo podle velikostních skupin obcí, ekonomické aktivity a věkových skupin .....	65
A.22. Základní údaje o domácnostech .....	66
A.23. Cenzové domácnosti podle počtu členů a typu domácnosti .....	66
A.24. Cenzové domácnosti bydlící v bytech podle počtu domácností v bytě a typu domácnosti .....	67

A.25. Cenzové domácnosti rodinné podle počtu závislých dětí, ekonomické aktivity a postavení v zaměstnání osoby v čele domácnosti .....	67
A.26. Cenzové domácnosti podle typu domácnosti, pohlaví a věku osoby v čele domácnosti .....	68
A.27. Cenzové domácnosti rodinné podle počtu závislých dětí a věku ženy .....	69
A.28. Cenzové domácnosti bydlící v bytech podle počtu domácností v bytě, velikosti bytu a typu domácnosti .....	69
A.29. Bytové a hospodařící domácnosti podle počtu členů a podle počtu a typu cenzových domácností .....	70
A.30. Vybavení bytových domácností podle typu a počtu členů domácností .....	71
A.31. Hlavní charakteristiky domácností podle velikostních skupin obcí .....	72
A.32. Domovní a bytový fond .....	73
A.33. Důvody neobydlenosti domovního a bytového fondu .....	73
A.34. Domovní a bytový fond podle vlastnictví .....	74
A.35. Trvale obydlené domy podle stáří a materiálu nosných zdí .....	75
A.36. Trvale obydlené domy podle stáří a vlastnictví .....	75
A.37. Trvale obydlené domy podle stáří, velikosti a technického vybavení .....	76
A.38. Trvale obydlené domy a byty podle stáří, druhu domu a velikosti bytu .....	77
A.39. Hlavní charakteristiky domovního fondu podle velikostních skupin obcí .....	78
A.40. Trvale obydlené byty podle stáří a druhu domu, kategorie a velikosti bytu .....	79
A.41. Trvale obydlené byty, bydlící osoby a cenzové domácnosti podle stáří a druhu domu, kategorie a velikosti bytu .....	80
A.42. Plocha bytů, obytné místnosti a relativní ukazatele bydlení .....	81
A.43. Trvale obydlené byty podle druhu domu a technického vybavení .....	82
A.44. Trvale obydlené byty podle právního důvodu užívání bytu, druhu domu, kategorie bytu a charakteristiky bytů včetně úrovně bydlení .....	83
A.45. Trvale obydlené byty podle ekonomické aktivity uživatele bytu, druhu domu, velikosti, kategorie a právního důvodu užívání bytu .....	84
A.46. Trvale obydlené byty podle velikosti bytu, druhu domu a složení bytové domácnosti .....	85
A.47. Trvale obydlené byty podle druhu domu, počtu cenzových domácností, počtu osob v bytě a podle obytné plochy v m <sup>2</sup> na osobu .....	86
A.48. Trvale obydlené byty podle druhu domu, kategorie a velikosti bytu, úrovně bydlení podle počtu cenzových domácností v bytě .....	87
A.49. Hlavní charakteristiky bytového fondu podle velikostních skupin obcí .....	88
A.50. Technické vybavení trvale obydlených bytů podle velikostních skupin obcí .....	89
A.51. Charakteristiky úrovně bydlení podle velikostních skupin obcí .....	89
B. 1. Obyvatelstvo podle druhu pobytu a podle obcí .....	90
B. 2. Obyvatelstvo podle pohlaví, věkových skupin a podle obcí .....	93
B. 3. Obyvatelstvo podle národnosti a podle obcí .....	96
B. 4. Obyvatelstvo podle náboženského vyznání a podle obcí .....	99
B. 5. Obyvatelstvo ve věku 15 a více let podle nejvyššího ukončeného vzdělání a podle obcí .....	102
B. 6. Ekonomická aktivita obyvatelstva podle obcí .....	105
B. 7. Ekonomicky aktivní podle odvětví ekonomické činnosti a podle obcí .....	108
B. 8. Vyjíždka pracujících za prací a vyjíždka do škol a učilišť podle obcí .....	111
B. 9. Základní údaje o domovním fondu podle obcí .....	114
B.10. Základní údaje o bytovém fondu podle obcí .....	117
B.11. Trvale obydlené byty podle velikosti, období výstavby domů a podle obcí .....	120
B.12. Technické vybavení trvale obydlených bytů a domácností podle obcí .....	123
B.13. Charakteristiky úrovně bydlení podle obcí .....	126
C. 1. Vybrané údaje podle obcí a jejich částí .....	129
D. Základní údaje o vybraných městech okresu .....	137
Havlíčkův Brod .....	137
Chotěboř .....	144
Světlá nad Sázavou .....	151
Seznam tabulek publikovaných o každém městě:	
D. 1. Obyvatelstvo podle pohlaví a věkových skupin	
D. 2. Obyvatelstvo podle rodinného stavu, pohlaví a věkových skupin	
D. 3. Obyvatelstvo ve věku 15 a více let podle ekonomické aktivity, pohlaví a nejvyššího ukončeného vzdělání	
D. 4. Ekonomicky aktivní obyvatelstvo podle pohlaví a odvětví ekonomické činnosti	
D. 5. Ekonomicky aktivní obyvatelstvo podle pohlaví a postavení v zaměstnání	
D. 6. Domácnosti podle typu a počtu členů	

D. 7.	Vybavení bytových domácností podle počtu cenзовých domácností v bytě a počtu členů domácnosti	
D. 8.	Trvale obydlené domy a byty podle typu a stáří domu	
D. 9.	Trvale obydlené byty a jejich obyvatelé podle kategorie, velikosti a právního důvodu užívání bytu	
D.10.	Trvale obydlené domy podle technického vybavení, počtu bytů a vlastnictví, trvale obydlené byty podle technického vybavení a velikosti	
D.11.	Obyvatelstvo v trvale obydlených domech a bytech podle vlastnictví domu a podle vybavení a velikosti domů a bytů	
E. 1.	Vybrané údaje podle krajů a okresů	158
E. 2.	Vybrané údaje podle okresů	160
E. 3.	Vybrané údaje o České republice	163

#### Seznam grafů

1.	Věkové složení obyvatelstva podle rodinného stavu v okrese	28
2.	Složení obyvatel podle národností v okrese	29
3.	Počet obyvatel v letech 1961 až 2001 v okrese a v okresním městě	29
4.	Složení obyvatel podle věku v okrese v letech 1991 a 2001	30
5.	Složení obyvatel podle rodinného stavu v okrese v letech 1991 a 2001	30
6.	Složení obyvatel podle náboženského vyznání v České republice a v okrese v letech 1991 a 2001	31
7.	Složení obyvatel podle pohlaví a dosaženého vzdělání v okrese v letech 1991 a 2001	31
8.	Složení obyvatel podle náboženského vyznání v okrese	32
9.	Podíl osob s vysokoškolským vzděláním v České republice a okrese	33
10.	Nezaměstnaní podle pohlaví a věkových skupin v okrese	33
11.	Struktura ekonomicky aktivních podle odvětví v okrese	34
12.	Struktura domácností v České republice a okrese	35
13.	Struktura domácností v letech 1970 až 2001 v okrese	35
14.	Cenzové rodinné domácnosti podle počtu závislých dětí v okrese v letech 1991 a 2001	36
15.	Trvale obydlené domy v okrese v letech 1991 a 2001	36
16.	Počet osob na 1 trvale obydlený byt v letech 1961 až 2001 v okrese	36
17.	Neobydlené byty podle důvodu neobydlenosti v okrese	37
18.	Trvale obydlené domy v letech 1970 až 2001 v okrese a v okresním městě	37
19.	Byty podle kategorie a velikosti v okrese	38
20.	Bytový fond podle jednotlivých typů domů v okrese v letech 1991 a 2001	38

#### Seznam kartogramů

1.	Administrativní mapa okresu – stav k 1. 3. 2001	14
2.	Vývoj obyvatelstva v letech 1991 – 2001 podle obcí	39
3.	Podíl obyvatel ve věku 60 a více let podle obcí	39
4.	Podíl věřícího obyvatelstva podle obcí	40
5.	Průměrné stáří domovního fondu podle obcí	40
6.	Vývoj počtu trvale obydlených bytů v letech 1991 – 2001 podle obcí	41
7.	Podíl neobydlených bytů podle obcí	41

## METODICKÉ VYSVĚTLIVKY

Sčítání lidu, domů a bytů k **1. březnu 2001** se uskutečnilo na celém území České republiky podle **zákona č. 158/1999 Sb., o sčítání lidu, domů a bytů v roce 2001**. Údaje byly zjišťovány podle stavu o půlnoci z 28. února na 1. března (rozhodný okamžik). Sčítání organizoval, řídil a koordinoval Český statistický úřad, který zabezpečoval přípravu a provedení sčítání ve spolupráci s Ministerstvem pro místní rozvoj, Ministerstvem obrany, Ministerstvem spravedlnosti, Ministerstvem vnitra, Ministerstvem zahraničních věcí, Českým úřadem zeměměřickým a katastrálním, okresními úřady a obcemi. Sčítání v jednotlivých sčítacích obvodech zajišťovali sčítací komisaři a sčítací revizoři. Jako **sčítací obvod** bylo vymezeno území základní sídelní jednotky nebo jeho část, ve které sběr údajů zajišťoval jeden sčítací komisař. Samostatné sčítací obvody tvořila zařízení hromadně ubytovaných příslušníků ozbrojených sil, Policie České republiky, zařízení Vězeňské služby, uprchlické tábory a zastupitelské úřady v zahraničí.

Sčítání se vztahovalo na **každou fyzickou osobu**, která měla v rozhodný okamžik na území České republiky trvalý nebo dlouhodobý pobyt i na každou další fyzickou osobu, která byla na území České republiky v rozhodný okamžik přítomna (i když zde neměla trvalý nebo dlouhodobý pobyt), na **každý dům určený pro bydlení** i neobydlený, na **každý byt**, i neobydlený. Domem se rozuměla stavba, která byla podle rozhodnutí stavebního úřadu určena pro bydlení a dále jiná stavba, ve které se nacházel alespoň jeden byt. Byt byl definován jako soubor místností (popřípadě jednotlivá místnost), který podle rozhodnutí stavebního úřadu svým stavebně technickým uspořádáním a vybavením splňoval požadavky na trvalé bydlení.

Sčítání nepodléhali cizí státní příslušníci požívající diplomatických imunit a výsad, jakož i domy a byty ve vlastnictví jiných států, které sloužily k diplomatickým účelům.

**Obsah sčítání** (zjišťované údaje) stanovil zákon č. 158/1999 Sb. Všechny osoby měly povinnost uvést o sobě údaje v rozsahu a způsobem stanoveným zákonem. Tradičně byla použita metoda sebesčítání, kdy obyvatelé sami vyplňovali sčítací tiskopisy. Za nezletilou osobu poskytl údaje její zákonný zástupce, za osobu zbavenou způsobilosti k právním úkonům její opatrovník. Za osobu, která měla ve sčítacím obvodu trvalý pobyt, ale byla dočasně nepřítomná, poskytla údaje jiná osoba z její bytové domácnosti. Údaje o domu poskytl jeho vlastník; vykonával-li správu domu správce, poskytl údaje správce. Údaje o bytu poskytl jeho uživatel. V případě neobydleného bytu poskytl údaje o bytu vlastník domu, popřípadě bytu; vykonával-li správu bytu správce, poskytl údaje správce.

Při sčítání lidu, domů a bytů 2001 byly použity sčítací tiskopisy: Sčítací list osob, Domovní list, Bytový list. Vzory sčítacích tiskopisů vymezila „Vyhláška Českého statistického úřadu, kterou se stanoví vzory sčítacích tiskopisů pro sčítání lidu, domů a bytů v roce 2001 a vzor průkazu sčítacího komisaře a sčítacího revizora“ (Sbírka zákonů, částka 95, 13. října 2000).

**Všechny údaje byly zpracovány podle územního a správního členění státu platného v České republice k 1. březnu 2001.**

Sčítání lidu, domů a bytů v roce 2001 v České republice respektovalo z hlediska obsahu, metodiky i zpracování údajů **Rezoluci Ekonomické a sociální rady OSN** z roku 1995 k programu světových sčítání a **Doporučení pro sčítání lidu, domů a bytů kolem roku 2000 v evropském regionu**, která zpracoval Statistický úřad Evropské unie (Eurostat) ve spolupráci s Evropskou hospodářskou komisí.

### Obyvatelstvo

Údaj o počtu obyvatel zahrnuje všechny osoby, které měly v rozhodný okamžik sčítání na území České republiky **trvalý nebo dlouhodobý pobyt** bez ohledu na to, zda v rozhodný okamžik sčítání byly v místě svého trvalého nebo dlouhodobého pobytu přítomny. Osoby **s dlouhodobým pobytem** jsou pouze cizinci s přechodným pobytem na území České republiky, pokud doba jejich pobytu přesáhla 90 dnů. Osoby **s trvalým pobytem** jsou osoby, které měly k datu sčítání na území České republiky trvalý pobyt, bez ohledu na státní občanství.

**Osoby v zařízeních** jsou osoby, které byly sečteny jako trvale či dlouhodobě bydlící ve všech typech ubytovacích a lůžkových léčebných zařízeních sloužících k individuálnímu i kolektivnímu ubytování většího počtu osob (svobodárny, domovy důchodců, penziony pro důchodce, dětské domovy, ústavy sociální péče, ubytovny, studentské koleje, domovy mládeže, internáty, léčebny, sanatoria, kojenecké ústavy, lázeňské ústavy apod.).

**Osoby mimo byty a zařízení** jsou osoby, které byly sečteny jako trvale či dlouhodobě bydlící v nouzových obydlích, mobilních objektech, rekreačních chatách, chalupách (tj. v objektech, které nejsou součástí bytového fondu) nebo byly sečteny v obytných domech, ale mimo byty (nouzové ubytování v nebytovém prostoru). V této kategorii jsou zahrnuty i osoby, které podle zákona č. 133/2000 Sb. o evidenci obyvatel mají místo trvalého pobytu v sídle ohlašovny nebo v sídle zvláštní matiky.

**Státní občanství** uváděly i osoby bez státního občanství zápisem této skutečnosti, osoby s dvojitým občanstvím zapsaly obojí. Ve zpracování výsledků jsou tyto údaje většinou uváděny samostatně.

**Národnost** vyplnil každý podle svého rozhodnutí, včetně uvedení dvou národností nebo neuvedení žádné. Obdobný postup - uvádění údaje podle svého rozhodnutí - byl uplatňován také u zjišťování **náboženského vyznání**.

**Mateřský jazyk** byl definován jako jazyk, kterým se sčítanou osobou v jejím dětství hovořila matka nebo osoby, které sčítanou osobu vychovaly.

**Rodinný stav** je stav de iure, tedy právní manželský stav každého jednotlivce. Faktický stav - vztah druh/družka se uváděl pouze na Bytovém listu v otázce zjišťující vztah osoby k uživateli bytu.

**Bydlištěm matky v době narození** sčítané osoby se rozumělo první místo trvalého pobytu sčítané osoby.

**Nejvyšší ukončené vzdělání** vyplňovaly pouze osoby ve věku 15 a více let podle nejvyšší ukončené školy. Jako samostatný stupeň vzdělání je uvedeno nástavbové studium, absolvování dvou nebo více středních škol (školy ukončené závěrečnou zkouškou nebo maturitou) a vyšší odborné vzdělání (absolventi vyšších odborných škol, případně dalších škol ukončených absolutoriem). Vysokoškolské vzdělání se zjišťovalo v členění na vysokoškolské bakalářské (pouze absolventi bakalářského studijního programu), vysokoškolské (dřívější absolventi vysokých škol a současní absolventi magisterského studijního programu) a vědecká příprava (doktorský studijní program a bývalá vědecká příprava). Obor vzdělání vyplňovaly pouze osoby s ukončeným vyšším než základním vzděláním, a to podle specializace nejvyšší ukončené školy.

Mezi **ekonomicky aktivní osoby** jsou zahrnuty všechny osoby, které uvedly na Sčítacím listu osob, že patří mezi zaměstnané osoby, zaměstnavatele, samostatně činné, pracující důchodce, pracující studenty a učně, ženy na mateřské dovolené v trvání 28 resp. 37 týdnů, osoby v základní, náhradní nebo civilní vojenské službě, ve vazbě a výkonu trestu nebo osoby nezaměstnané. Pro zařazení osob do kategorie zaměstnaných, zaměstnavatelů nebo samostatně činných osob byl rozhodující stav k rozhodnému okamžiku sčítání – jejich formální vazba k zaměstnání bez ohledu na délku pracovního úvazku, charakter pracovní aktivity (trvalý, dočasný) nebo druh pracovního poměru, dohody či smlouvy. Nezaměstnané jsou všechny osoby 15leté a starší, které byly v rozhodný okamžik sčítání bez práce, hledaly aktivně práci a byly připraveny k nástupu do práce. Ekonomicky neaktivní osoby jsou nepracující důchodci, ostatní nepracující osoby s vlastním zdrojem obživy, žáci, studenti a učni, osoby v domácnosti, děti předškolního věku a ostatní závislé osoby.

**Zaměstnání** se uvádělo jako popis konkrétní činnosti, kterou osoba vykonávala v hlavním zaměstnání. Ženy na mateřské dovolené, osoby ve vazbě, ve výkonu trestu a osoby nezaměstnané uváděly poslední vykonávané zaměstnání. Nezaměstnaní absolventi škol byli sečtení jako hledající první zaměstnání.

Všechny osoby ekonomicky aktivní uváděly **postavení v zaměstnání a odvětví ekonomické činnosti** podle vykonávaného zaměstnání (resp. posledního zaměstnání u nezaměstnaných osob).

**Zaměstnavatelé** jsou ekonomicky aktivní osoby, které zaměstnávají (nebo zaměstnávaly) jednu nebo více osob. **Samostatně činní** jsou osoby s podnikatelským oprávněním, které pracují na vlastní účet a nezaměstnávají v rámci svého podnikání žádné další osoby – zaměstnance. **Zaměstnanci** mají placená zaměstnanecká místa.

Otázky týkající se **dojížděky (docházky) do zaměstnání a školy** (místo pracoviště, školy, frekvence dojížděky/docházky, denní dojížděka (docházka) do zaměstnání a školy, dopravní prostředek) vyplňovaly pouze osoby pracující a žáci, studenti a učni, kteří uváděli údaje o dojížděce/docházce do školy i v případě, že byli pracujícími studenty a učni.

Osoby vyjíždějící do zaměstnání a škol jsou osoby, které uvedly, že jsou zaměstnané, případně zaměstnavatelé, samostatně činní, pracující důchodci, ženy na mateřské dovolené v trvání 28 resp. 37 týdnů, žáci základních škol, studenti či učni a současně místo jejich pracoviště nebo školy bylo v jiném domě, než ve kterém měly trvalý pobyt. Vyjíždějící denně mimo obec byly osoby, jejichž obec pracoviště, školy byla jiná než obec trvalého pobytu a v otázce na frekvenci dojížděky (docházky) uvedly, že dojíždějí denně.

## Domácnosti

Údaje o domácnostech byly zpracovány **podle zápisu na Bytovém listu**, kde byly uvedeny příbuzenské či jiné vztahy mezi jednotlivými osobami v bytě i informace o společném hospodaření.

**Bytovou domácnost** tvoří osoby žijící společně v jednom bytě.

**Hospodařící domácnost** tvoří společně bydlící osoby, které na Bytovém listu uvedly, že společně hospodaří, tj. společně hradí hlavní výdaje domácnosti, jako je strava, náklady na bydlení aj. Společné hospodaření uváděly i děti, které do příslušné domácnosti patřily i když samy na výdaje domácnosti nepřispívaly. Podnájemníci a jejich rodiny tvoří vždy samostatnou hospodařící domácnost. Hospodařící domácnost může být tvořena jednou nebo více domácnostmi cenзовými.

**Cenzová domácnost** je tvořena z osob společně bydlících v jednom bytě na základě jejich příbuzenských nebo jiných vztahů v rámci jedné hospodařící domácnosti. Je to základní jednotka, která se dále nečlení.

Rozlišují se čtyři základní typy cenзовých domácností:

1. domácnost rodinná - úplná rodina (manželský pár resp. soužití druha a družky – tzv. faktické manželství – bez dětí nebo s dětmi)
2. domácnost rodinná - neúplná rodina (jeden z rodičů s alespoň jedním dítětem)
3. vícečlenná nerodinná domácnost (dvě nebo více osob příbuzných i nepříbuzných, společně hospodařících, které netvoří rodinnou domácnost)
4. domácnost jednotlivce

Součástí **rodinných domácností** mohou být i další jednotlivé osoby, pokud společně hospodaří s příslušnou rodinnou cenзовou domácností, netvoří samostatnou rodinu a nebo nejsou podnájemníky. Ve výsledcích sčítání jsou rodinné domácnosti tříděny mimo jiné podle počtu závislých dětí. Závislé dítě je každá osoba, která má k osobě v čele cenзовой domácnosti vztah syn, dcera, je ekonomicky neaktivní a je ve věku 0 – 25 let.

Hospodařící i cenзовé domácnosti byly zpracovány za osoby bydlící v bytech i mimo byty (nouzové bydlení), avšak nikoliv za osoby v zařízeních, které nevyplňovaly Bytový list.

## Domy

Do počtu domů jsou zahrnuty všechny domy určené k bydlení (obydlené i neobydlené), objekty s byty (bytem) a ubytovací zařízení bez bytu, pokud slouží k dlouhodobému nebo trvalému ubytování. Patří sem rodinné domy, bytové domy, domovy mládeže, internáty, dětské domovy, ústavy nápravné a výchovné péče, domovy důchodců, penziony pro důchodce, ústavy pro tělesně a mentálně postižené, kláštery a konventy (objekty s ubytovacími prostory pro členy řeholních řádů a kongregací), provozní budovy s bytem (byty) apod.

Podle druhu domu se rozlišují:

1. rodinný dům - má maximálně tři samostatné byty, nejvíce dvě nadzemní a jedno podzemní podlaží a podkroví. Mezi rodinné domy patří rovněž rekreační chalupy nevyčleněné z bytového fondu, využívané k rekreaci.
  - samostatný - nepřiléhá žádnou obvodovou zdi nebo její část k domu na sousedící parcele
  - dvojdomek - má společnou část obvodové zdi s rodinným domem na sousedící parcele
  - řadový - alespoň tři rodinné domy k sobě přiléhají částí obvodové zdi
2. bytový dům - má více bytů přístupných ze společné chodby nebo schodiště a nejde o rodinný dům, počet podlaží není určující. Mezi bytové domy patří také vily, které nesplňují podmínky rodinného domu
3. ostatní budovy - zahrnují všechny další druhy budov kromě rodinných a bytových domů.

**Trvale obydlý dům** je dům, ve kterém je alespoň jeden trvale obydlý byt nebo je v něm umístěno zařízení pro hromadné ubytování osob alespoň s jednou trvale bydlící osobou. V trvale obydlý domě musí mít trvalý (nebo dlouhodobý) pobyt alespoň jedna osoba. Neobydlý dům je dům určený k bydlení, ve kterém nebyla sečtena žádná osoba s trvalým nebo dlouhodobým pobytem. Neobydlý dům – obydlý přechodně je dům, který slouží jen k přechodnému bydlení; v domě v rozhodný okamžik sčítání nebyla žádná trvale bydlící osoba.

Do počtu **neobydlených domů** jsou zahrnuty všechny domy s byty a všechny domy s ubytovacím zařízením bez bytu, pokud jsou určeny k trvalému nebo dlouhodobému bydlení a pokud v nich nebyla sečtena žádná osoba s trvalým nebo dlouhodobým pobytem. Neobydlené objekty bez bytů, příp. se zařízením sloužícím pouze ke krátkodobému ubytování (hotely, turistické ubytovny, nemocnice, apod.) nejsou do počtu neobydlených domů zahrnuty.

**Vlastníkem domu** může být fyzická nebo právnická osoba. Vlastník - soukromá fyzická osoba zahrnuje i případy několika spoluvlastníků domu, pokud jsou v příbuzenském vztahu. Vlastník - obec, stát zahrnuje i domy bývalých LBD, pokud dosud nedošlo k převodu bytů do vlastnictví jednotlivých uživatelů. Vlastník – kombinace vlastníků zahrnuje domy, ve kterých všechny nebo část bytů byly převedeny do vlastnictví jednotlivých uživatelů, čímž vzniklo spoluvlastnictví domu; v katastru nemovitostí jsou zapsáni vlastníci jednotlivých bytů.

## Byty

V rámci otázky na způsob bydlení se zjišťoval **charakter obydlení sečtených osob**. Nouzové obydlení zahrnuje různá přístřeší, nouzové a provizorní stavby, bydlení v nekolaudovaném domě, nouzové ubytování na pracovišti apod. Rekreační chata, chalupa se uváděla v případě trvalého bydlení osob v objektech určených k rekreaci (vč. vyčleněných rekreačních chalup a rekreačních domků).

**Trvale obydlený byt** je byt, ve kterém má alespoň jedna osoba trvalý nebo dlouhodobý pobyt.

**Neobydlený byt** je byt, ve kterém nebyla hlášena žádná osoba k trvalému nebo dlouhodobému pobytu.

**Neobydlený byt – obydlený přechodně**, je byt bez trvale hlášených osob, je ale využíván k přechodnému bydlení; většinou se jedná o byt, ve kterém byla sečtena dočasně přítomná osoba (osoby).

**Právní důvod užívání bytu** - byt v osobním vlastnictví je byt, jehož vlastník je samostatně veden v katastru nemovitostí. Byt nájemní je užíván na základě nájemní smlouvy; zahrnuje i případy osob bydlících v podnájmu v pronajatém bytě. Byt člena bytového družstva je byt člena bývalého SBD, pokud dosud nedošlo k převodu bytu do vlastnictví. Byt člena družstva nájemců založeného v průběhu privatizace je charakterizován nájemním vztahem, který je založen na členství či účasti uživatele bytu v právnické osobě, která vznikla v procesu privatizace domu (v katastru nemovitostí je jako vlastník domu zapsána právnická osoba, družstvo, s.r.o., a.s.).

**Obytnou plochu bytu** tvoří podlahová plocha obytných místností a část plochy kuchyně, která přesahuje 12 m<sup>2</sup>. V případě bytu, který se skládá z jediné místnosti – obytné kuchyně, tvoří obytnou plochu bytu plocha celé této místnosti. V obytné ploše bytu ani v počtu obytných místností nejsou zahrnuty místnosti bytu vyčleněné k obchodním nebo pracovním účelům (k vykonávání zaměstnání); tyto prostory jsou součástí ostatních prostor bytu.

**Celková plocha bytu** je součtem plochy obytných místností, kuchyně a ostatních prostor bytu.

Trvale obydlené byty rozdělujeme **do čtyř kategorií** podle způsobu vytápění a rozsahu základního příslušenství.

- **byty I. kategorie** jsou byty, v nichž jsou všechny obytné místnosti přímo vytápěny ústředním vytápěním a které mají úplné základní příslušenství
- **byty II. kategorie** jsou byty bez ústředního vytápění se základním příslušenstvím, případně byty s ústředním vytápěním ale pouze s částečným základním příslušenstvím
- **byty III. kategorie** jsou byty bez ústředního vytápění a s částečným základním příslušenstvím, případně byty s ústředním vytápěním a bez základního příslušenství
- **byty IV. kategorie** jsou byty bez ústředního vytápění a bez základního příslušenství

Za **ústřední vytápění** se v této souvislosti považuje vytápění zdrojem tepla umístěným mimo byt nebo v místnosti k tomu určené (včetně sklepa v rodinném domě s jedním bytem) nebo jiné elektrické nebo plynové vytápění. Byt se společným základním příslušenstvím se považuje za byt bez příslušenství.

**Vybavení trvale obydleného bytu** (bytové domácnosti) osobním automobilem, telefonem, rekreačním objektem a osobním počítačem se zjišťovalo bez zřetele k tomu, který člen bytové domácnosti je vlastníkem. Uváděly se též služební automobily nebo počítače, pokud mohly být využívány členy domácnosti k soukromým účelům. Naopak služební automobily, telefony nebo počítače využívané výlučně jako pracovní pomůcka pro výkon zaměstnání, nebyly považovány za vybavení domácnosti.

Všechny výpočty průměrných hodnot charakteristik bytového fondu – např. průměrná obytná plocha bytu, průměrný počet obytných místností na 1 byt apod. – byly počítány pouze ze souborů bytů se zjištěnými hodnotami.

## SROVNATELNOST VÝSLEDKŮ SČÍTÁNÍ 2001 A 1991

Ve výsledcích sčítání 2001 jsou do celkového počtu obyvatel (v souladu s mezinárodními doporučeními) **zahrnuti i cizinci s dlouhodobým pobytem**. V údajích ze sčítání 1991 byli cizinci s povolením k dlouhodobému pobytu postaveni na roveň cizincům s krátkodobým pobytem a byli zahrnuti pouze do dočasně přítomného obyvatelstva.

**Státní občanství** obsahuje samostatné údaje o dvojím občanství, v roce 1991 byly případy dvojího občanství zpracovány ve výsledcích podle prvního uvedeného občanství, přičemž případy dvojího občanství, kde jedno bylo občanství ČR, byly zahrnuty do občanství ČR.

**Národnost** obsahuje poprvé v historii sčítání samostatné údaje i o případech uvedení dvojí národnosti, v roce 1991 byly případné zápisy dvojí národnosti zpracovány podle první uvedené.

**Nejvyšší ukončené vzdělání** je členěno podle klasifikace ISCED (International Standard Classification of Education – Mezinárodní norma pro klasifikaci vzdělávání). Samostatně je uváděno nástavbové studium (včetně absolvování dvou nebo více středních škol ukončených maturitou nebo závěrečnou zkouškou) a vyšší odborné vzdělání (absolvování vyšších odborných škol a konzervatoří ukončených absolutoriem). V roce 1991 tzv. vyšší vzdělání zahrnovalo podnikové instituty, speciální kurzy na vysokých školách, konzervatoř ukončenou absolutoriem a vyšší pedagogické školy. Při absolvování dvou škol stejného stupně byly zpracovány údaje podle školy, jejíž obor byl bližší vykonávanému zaměstnání sčítané osoby. Vysokoškolské vzdělání je členěno na bakalářské, vysokoškolské a vědeckou přípravu, v roce 1991 bylo uváděno jako jeden údaj - vysokoškolské vzdělání.

Údaje o **ekonomické aktivitě** nejsou plně srovnatelné. Ve sčítání 1991 byly do počtu ekonomicky aktivních zahrnovány i ženy na tzv. další mateřské dovolené (do 3 let věku dítěte) a osoby pobírající rodičovský příspěvek, pokud trval jejich pracovní poměr; v roce 2001 však jen ženy na mateřské dovolené v trvání 28 resp. 37 týdnů. Ostatní (tj. ženy na další mateřské dovolené a osoby pobírající rodičovský příspěvek) jsou zahrnuti do osob ekonomicky neaktivních. Rozdílné proti roku 1991 bylo zjišťování údajů o zaměstnání, postavení v zaměstnání a odvětví ekonomické činnosti u vojáků v základní, náhradní nebo civilní vojenské službě. Při sčítání v roce 1991 uváděli tyto údaje podle posledního vykonávaného zaměstnání, v roce 2001 v souladu s metodikou ILO (International Labour Organization – Mezinárodní organizace práce) uváděli zaměstnání „voják základní (náhradní resp. civilní) služby“ a byli zahrnuti do odvětví obrany (resp. veřejné správy či sociálního zabezpečení v případě civilní služby).

Oproti sčítání 1991 byla v roce 2001 zařazena do programu sčítání otázka na **místo trvalého pobytu jeden rok před sčítáním** (obdobné informace se zjišťovaly do roku 1950 – rok přistěhování sčítané osoby do obce a odkud) a také otázka na druhé, případně další zaměstnání (naposledy zjišťované při sčítání v roce 1970 jako vedlejší zaměstnání).

V otázce na **obydlenost bytu** je ve sčítání 2001 nová kategorie neobydlenosti – přechodně obydlený byt.

Rozdílné proti sčítání 1991 je zahrnování **obytných místností s plochou 4 – 7,9 m<sup>2</sup>**. Při sčítání 2001 jsou tyto místnosti součástí plochy obytných místností, v roce 1991 byla plocha těchto místností zahrnuta do ostatních prostor bytu (tedy spolu s plochou předsíně, příslušenství apod.) Z téhož důvodu se liší odvození ukazatele obytné plochy bytu (zahrnutím obytných místností s plochou 4 – 7,9 m<sup>2</sup>).

V charakteristikách **převládajícího způsobu vytápění** nejsou plně srovnatelné údaje o ústředním a etážovém vytápění, kde v důsledku změny metodického vymezení pojmu etážového topení došlo k přesunu části bytů s etážovým topením do skupiny bytů s ústředním topením. Podle definice etážového topení v roce 1991 byly zahrnuty do této skupiny i byty (převážně v rodinných domech), ve kterých byl tepelný zdroj mimo byt (ve sklepě, v komoře apod.). Podle definice roku 2001 byly všechny druhy vytápění se zdrojem tepla umístěným mimo byt (případně i v bytě – ve zvláštní místnosti k tomuto účelu určené) zahrnuty do ústředního vytápění. Tato skutečnost se promítla do údajů o bytech podle jednotlivých kategorií.

Při zjišťování **vybavení domácnosti** byla nově zařazena otázka na osobní počítač, naopak nebyla zjišťována na rozdíl od roku 1991 vybavenost mrazničkou, automatickou pračkou, televizorem.

Obdobně jako u obydlivosti bytu i u obydlivosti domu je ve sčítání 2001 nová kategorie neobydlenosti – **přechodně obydlený dům** (dům, ve kterém je pouze přechodně obydlený byt /byty a současně žádný trvale obydlený byt ani trvale či dlouhodobě bydlící osoba).

Druh domu – rodinný dům – se ve sčítání 2001 člení na rodinný dům samostatný, rodinný dům dvojdomek a rodinný dům řadový (takovéto členění bylo zjišťováno naposledy při sčítání 1970).

**SOUHRNNÁ CHARAKTERISTIKA  
VÝSLEDKŮ SČÍTÁNÍ LIDU, DOMŮ A BYTŮ K 1. 3. 2001  
V OKRESE**

# ADMINISTRATIVNÍ MAPA OKRESU

## ADMINISTRATIVNÍ ROZDĚLENÍ OKRESU - STAV K 1.3.2001

Průměrný počet obyvatel obce  
v okrese Havlíčkův Brod = 792  
Největší: 1. Havlíčkův Brod = 24 375  
2. Chotěboř = 9 870  
Nejmenší: 1. Slavnic = 40  
2. Sloupno = 44

Počet obyvatel v obci

- do 199
- 200 - 499
- 500 - 999
- 1 000 - 1 999
- 2 000 - 4 999
- 5 000 - 9 999
- ⊙ 10 000 - 19 999
- ⊙ 20 000 a více

NÁZEV MĚSTA  
NÁZEV OBCE



Průměrná rozloha (v ha) obce  
v okrese Havlíčkův Brod = 1 054  
Největší: 1. Havlíčkův Brod = 6 496  
2. Chotěboř = 5 405  
Nejmenší: 1. Sloupno = 186  
2. Lány = 204

# 1. Charakteristika okresu a vývoj sídelní struktury

## 1.1 Charakteristika okresu

Okres Havlíčkův Brod leží v severní části kraje Vysočina. Na severovýchodě sousedí s okresem Chrudim, na jihovýchodě a jihu s okresy Žďár nad Sázavou a Jihlava. Jihozápadní hranici má společnou s okresem Pelhřimov a na severozápadě hraničí s okresem Kutná Hora a z malé části s okresem Benešov.

Díky své rozloze 1 265 km<sup>2</sup> je až na čtvrtém místě v kraji za okresy Žďár nad Sázavou, Třebíč a Pelhřimov. Menší je pouze okres Jihlava s 1 180 km<sup>2</sup>. Na celkovém počtu obyvatel v kraji se okres podílí 18,3 %, což představuje 95 040 obyvatel.

Hlavním a převládajícím geologickým útvarem na celém okrese je Českomoravská vrchovina. Na severním okraji okresu zasahují do území Železné hory. Průměrná nadmořská výška se pohybuje okolo 500 m. Nejvyšším místem okresu je Melechov u Trpišovic o výšce 709 m nad mořem, naopak nejnižší položené místo je na Doubravce (253 m nad mořem). Podnebí okresu je poněkud chladnější, průměrná teplota stoupá od východu k západu v souladu s klesající nadmořskou výškou. Území okresu patří do povodí řeky Sázavy, která protéká krajinou v délce asi 75 km. Další významné toky jsou Doubrava, Chrudimka, Šlapanka a Želivka. Na vodních tocích jsou vybudovány nádrže, které slouží převážně jako zdroje pitné vody.

V hospodářství okresu hraje důležitou roli průmysl a zemědělství. Nejvýznamnější podniky se zabývají textilní a oděvní výrobou, výrobou skla a strojírenstvím. Objem výroby je ale ovlivňován množstvím zakázek. Ve většině podniků se počet zaměstnanců za posledních 10 let výrazně snížil, někde byla výroba přerušena úplně. Velká část zaměstnanců pracuje ve zdravotnictví, školství, stavebnictví, obchodě a službách. Největší počet ekonomicky aktivních obyvatel pracuje v zemědělství (10,7 %). To je zaměřeno především na pěstování brambor a obilí. Na okrese bylo sečteno 2 701 nezaměstnaných, což je druhý nejnižší počet v kraji Vysočina. Méně nezaměstnaných v rámci kraje bylo pouze v okrese Pelhřimov (1 530 osob), naopak nejvíce v okrese Třebíč (6 299 osob).

Z hlediska znečištění životního prostředí se řadí okres Havlíčkův Brod v rámci republiky mezi čtvrtinu okresů s nejmenším znečištěním emisemi. Se zdravým prostředím úzce souvisí i cestovní ruch. Nejvíce jsou navštěvovány oblasti přírodní rezervace Stvořidla na řece Sázavě a Údolí Doubravy.

## 1.2 Vývoj sídelní struktury

Okres Havlíčkův Brod jako územní správní jednotka vznikl v roce 1960 a do 31. 12. 1999 byl součástí Východočeského kraje. Po zřízení nových vyšších územně správních celků vzniklo čtrnáct krajů. Mezi nimi i kraj Vysočina, jehož součástí je okres od 1. 1. 2000. Do kraje Vysočina dále přísluší okresy Jihlava, Pelhřimov, Třebíč a Žďár nad Sázavou.

**Tab. 1 Základní údaje o obcích přepočtené na územní strukturu platnou k 1. 3. 2001**

	Počet				Průměr na 1 obec		Hustota obyvatelstva na 1 km <sup>2</sup>	Podíl městského obyvatelstva v %
	obcí	částí obcí	základních sídelních jednotek	obyvatel	rozloha v hektarech	počet obyvatel		
1. 3. 1961	168	333	x	96 897	753	577	76,6	33,2
1. 12. 1970	140	334	399	95 716	903	684	75,7	39,6
1. 11. 1980	96	330	391	98 005	1 317	1 021	77,5	49,4
3. 3. 1991	109	329	390	96 113	1 160	882	76,0	57,5
1. 3. 2001	120	331	413	95 040	1 054	792	75,1	61,3
Přírůstek (úbytek) v období								
1980 - 1991	13	-1	-1	-1 892	-157	-139	-1,5	8,1
v %	13,5	-0,3	-0,3	-1,9	-11,9	-13,6	-1,9	x
1991 - 2001	11	2	23	-1 073	-106	-90	-0,9	3,8
v %	10,1	0,6	5,9	-1,1	-9,1	-10,2	-1,2	x

Při sčítání v roce 1961 bylo na území okresu 172 obcí s počtem obyvatel 97 644. V roce 1967 bylo vyčleněno 5 obcí do okresu Pelhřimov a Benešov a jedna obec přičleněna z okresu Kutná Hora. Od té doby se velikost okresu neměnila. Ke změnám docházelo pouze v počtu obcí. Nejméně jich bylo při sčítání v roce

1980 (96 obcí), kdy bylo na území okresu sečteno i nejvíce obyvatel – 98 005. Do roku 1991 se počet obcí zvýšil na 109, ale počet obyvatel klesl na 96 113.

Během posledních 10 let došlo k dalším územním změnám. Některé obce se osamostatnily, takže v současné době má okres 120 obcí, 331 částí obce a 413 základních sídelních jednotek. Počet obyvatel má stále klesající tendenci. K 1. 3. 2001 jich bylo sečteno 95 040.

Hustota obyvatel klesla proti roku 1991 z 76,0 na 75,1 osob na km<sup>2</sup>. V rámci kraje je to třetí nejnižší hustota osídlení. Nejnižší má okres Pelhřimov (56,6 osob), naopak nejvyšší hustota osídlení je v Jihlavě (91,9 osob).

**Tab. 2 Obyvatelstvo podle velikostních skupin obcí v letech 1980 – 2001 podle správního vymezení obcí k datu příslušného sčítání**

	1980		1991		2001		Přírůstek (úbytek) obyvatel 1991 - 2001	
	obce	počet obyvatel	obce	počet obyvatel	obce	počet obyvatel	počet	v %
Celkem	96	98 005	109	96 113	120	95 040	-1 073	-1,1
v tom s počtem obyvatel:								
do 199	20	2 962	45	5 594	57	6 922	1 328	23,7
200 - 499	35	11 670	29	8 971	31	9 804	833	9,3
500 - 999	26	18 904	22	15 491	18	12 571	-2 920	-18,8
1 000 - 1 999	8	11 150	6	8 041	7	8 814	773	9,6
2 000 - 4 999	3	8 957	3	9 566	3	9 369	-197	-2,1
5 000 - 9 999	3	19 812	3	23 578	3	23 185	-393	-1,7
10 000 - 19 999	-	-	-	-	-	-	-	-
20 000 a více	1	24 550	1	24 872	1	24 375	-497	-2,0

Z rozdělení obcí do jednotlivých velikostních skupin vyplývá, že byl zaznamenán mírný nárůst obyvatel u obcí do 199 obyvatel, což může být způsobeno oddělením a osamostatněním některých malých obcí. Určitý vliv na vývoj obcí měl rovněž přirozený úbytek obyvatel, ale i vystěhování obyvatel do měst za prací, přičemž původní bydliště je využíváno k rekreaci.

Na okrese je 8 obcí se statutem města a městské obyvatelstvo tvoří 61,3 % z celkového počtu obyvatel okresu. Rozkládají se na 30 017 ha, což je 23,7 % z celkové rozlohy okresu. Od posledního sčítání v roce 1991 získaly statut města Habry a Ždírec nad Doubravou.

## 2. Obyvatelstvo

### 2.1. Vývoj počtu obyvatel

Jedním ze základních cílů sčítání lidu je zjištění celkového počtu a složení obyvatelstva v návaznosti na dlouhodobý vývoj populace.

Okres Havlíčkův Brod se počtem obyvatel řadí na čtvrté místo v kraji za okres Žďár nad Sázavou (125 407), Třebíč (117 367) a Jihlava (108 413). Nejméně obyvatel v kraji Vysočina má okres Pelhřimov (72 984).

Od počátku 80. let se počet obyvatel našeho okresu postupně snižoval. Zatímco v roce 1991 žilo na území okresu 96 113 osob, k datu posledního sčítání to bylo jen 95 040 osob a jejich počet tak byl nižší o 1 073. Pokles se netýká pouze malých obcí, ale snižují se i počty obyvatel ve městech. V Havlíčkově Brodě pokles představuje 0,4 %, v Ledči nad Sázavou 6,3 %, v Přibyslavi 1,1 %. Ve městech byl nárůst zaznamenán jen v Chotěboři (o 5,5 %) a Světlé nad Sázavou (o 0,6 %). Úbytek obyvatel se projevil v 76 obcích, což je 63 % z počtu obcí na okrese.

Z celkového úhrnu 95 040 obyvatel bylo v době sčítání 8 929 dočasně nepřítomných. Proti roku 1991, kdy bylo dočasně nepřítomných 3 771 osob, je to nárůst o 5 158. Ten je způsoben hlavně zvýšením počtu osob pracujících přes týden mimo své trvalé bydliště.

Zatímco v letech 1981 – 1990 se narodilo na našem okrese 13 273 dětí, za posledních 10 let to bylo je 9 734 dětí, což je o 3 539 méně. Nejmenší počet narozených dětí byl v roce 1999 – 832. Počet zemřelých se snížil z 12 846 osob na 10 782, nejvyšší úmrtnost byla v roce 1994 – 1 123 osob.

**Tab.3 Bilance pohybu obyvatelstva v letech 1991 - 2000**

	Živě narození	Zemřelí	Přirozený přírůstek	Přistěhovalí	Vystěhovalí	Saldo migrace	Celkový přírůstek (úbytek)
1991	1 181	1 160	21	1 080	945	135	156
1992	1 161	1 171	-10	984	1 003	-19	-29
1993	1 128	1 117	11	907	1 043	-136	-125
1994	1 030	1 123	-93	794	765	29	-64
1995	940	1 111	-171	826	708	118	-53
1996	880	1 028	-148	824	671	153	5
1997	852	1 051	-199	778	680	98	-101
1998	874	1 014	-140	800	692	108	-32
1999	832	993	-161	744	762	-18	-179
2000	856	1 014	-158	695	752	-57	-215

### 2.2 Struktura obyvatelstva

Z celkového úhrnu obyvatelstva představují ženy 50,5 %. Muži mají početní převahu kromě několika výjimek až do věku 55, poté se začíná zvyšovat podíl žen. Ve věku 80 – 84 let tvoří ženy 65,8 % počtu obyvatel, ve věku 85+ dokonce 71,3 %.

V rozmezí let 1980 – 2000 došlo ke změnám i ve věkovém složení obyvatelstva. Nejpatrnější rozdíly jsou v nižších věkových kategoriích, způsobené výrazným poklesem porodnosti. Zatímco v roce 1980 tvořily děti do 14 let 23,5 % z celkového počtu obyvatel, v roce 1991 to bylo již jen 21,7 % a v roce 2001 dokonce 16,7 %. Z toho plyne početní nárůst populace v produktivním věku - 58,5 % v roce 1980, 60,3 % v roce 1991 a 64,2 % v roce 2001.

Nižší počty narozených dětí a přesun obyvatelstva nejmladších věkových kategorií do starších ovlivnily průměrný věk. Zatímco v roce 1980 činil 35,6 roku, v roce 1991 36,1 roku, v roce 2001 se vyšplhal až na 38,5 roku. Nejnižší věkový průměr v kraji Vysočina má okres Žďár nad Sázavou (37,3), naopak nejvyšší průměrný věk mají obyvatelé okresu Pelhřimov (39,2 roku).

Změny ve věkové struktuře obyvatelstva, vývoj sňatečnosti a rozvodovosti se promítly i do složení obyvatel podle rodinného stavu. Zvyšuje se průměrný věk osob, které uzavírají sňatek. Zatímco v roce 1991 bylo ve věku 20 - 24 let 2 272 mužů svobodných a 1 112 ženatých, v roce 2001 to bylo 3 715 svobodných a 387 ženatých. Nárůst se projevil i v počtu rozvedených osob, a to o 79,1 %. Z celkového počtu 7 469 ovdovělých je 1 134 mužů a 6 335 žen.

Z hlediska národnostního složení uvedlo 97,1 % obyvatel národnost českou, výraznější pokles proti roku 1991 byl zaznamenán u národnosti moravské (z 548 na 213) a slovenské (z 983 na 568). K romské národnosti se přihlásilo pouze 24 obyvatel, což je o 96 méně než při minulém sčítání.

Osob s jiným státním občanstvím než ČR bylo na našem okrese sečteno 387. Jednalo se o cizince s trvalým nebo dlouhodobým pobytem. Nejvíce občanů bylo ze Slovenské republiky (99), Ukrajiny (61) a Vietnamské socialistické republiky (69).

Při sčítání se také zjišťovalo místo narození sčítaných osob. Bylo definováno jako trvalé bydliště matky v době narození osoby a vyjadřuje migrační pohyb mezi narozením a současným bydlištěm. Z celkového počtu obyvatel se narodilo v obci současného bydliště 53,8 % osob, v jiné obci okresu 24 %. Znamená to, že migrační pohyb přes hranice okresu je malý. V cizině se narodilo 1 504 osob, z toho ve Slovenské republice 68,1 %. U 1 330 obyvatel nebylo bydliště matky v době narození zjištěno. V obci nynějšího bydliště se narodilo více mužů než žen, z čehož vyplývá, že po sňatku častěji následují ženy muže než naopak.

V okrese Havlíčkův Brod se k náboženskému vyznání přihlásilo 40,2 % bydlícího obyvatelstva. V kraji Vysočina má menší podíl věřících pouze Jihlava (38,8 %), naopak nejvíce věřících je v okrese Žďár nad Sázavou (56,6 %).

Za posledních deset let poklesl počet věřících z 53 112 na 38 182 osob. Naopak vzrostl počet osob bez vyznání z 26 652 na 44 081. Bez odpovědi ponechalo tuto otázku 12 777 osob.

Mezi věřícími zaujímají větší podíl ženy (55 %). Nejvíce věřících (89,7 %) se hlásí k římskokatolické církvi, následuje církev československá evangelická (2,5 %) a československá husitská (2,0 %). Proti sčítání v roce 1991 je patrný určitý nárůst věřících u některých netradičních církví (Církev Adventistů sedmého dne, Svědkové Jehovovi, buddhismus).

Všeobecná vzdělanost a odborná kvalifikace obyvatelstva nabývá stále na větším významu. Počet obyvatel pouze se základním vzděláním poklesl proti r. 1991 o 7 403, činí 23 % z obyvatel starších 15 let. a největší zastoupení má mezi osobami ve věku 55 a více let. Naopak vzrostl podíl osob se středním odborným vzděláním bez maturity včetně vyučených bez maturity (41,1 %), vyučených s maturitou a úplným středním vzděláním s maturitou (25,3 %) a s vysokoškolským vzděláním (6,1 %).

Počet osob pouze se základním vzděláním rostl s přibývajícím věkem, převahu mají ženy (64,3 %). Stejně tak mají ženy převahu u vzdělání úplného středního s maturitou (56 %). U vysokoškolsky vzdělaných osob výrazně převažují absolventi univerzit (42,7 %), dále následují technické směry (23,7 %), absolventi zemědělských a veterinárních škol (12,9 %) a ekonomických škol (12,4 %). Ženy byly mezi vysokoškolkami v roce 1991 zastoupeny 38,1 %, v roce 2001 to bylo již 43,1 %.

## 2.3 Plodnost žen

Celkový pokles porodnosti v posledních letech ovlivnil i průměrný počet narozených dětí. Na jednu vdanou ženu připadá 2,08 dětí. Průměr zvyšují především starší ročníky. U rozvedených žen je to 1,96 a na jednu svobodnou ženu připadá průměrně 0,07 narozených dětí. V našem okrese bylo sečteno 284 svobodných žen s jedním dítětem, 48 se dvěma, 6 se třemi a 14 se čtyřmi a více dětmi.

## 2.4 Vývoj ekonomické aktivity obyvatelstva

Ke dni sčítání bylo na našem okrese 47 025 osob ekonomicky aktivních, což představuje 49,5 % z celkového úhrnu obyvatel. Ekonomicky neaktivních osob bylo 47 677 (50,2 %). Svoji aktivitu odmítlo uvést 338 osob.

Ve srovnání s předcházejícím sčítáním se počet osob ekonomicky aktivních snížil o 3 466 osob. Vzhledem k tomu, že v roce 1991 byly mezi ekonomicky aktivní zahrnuty také osoby na další mateřské dovolené a osoby pobírající rodičovský příspěvek, nejsou údaje zcela srovnatelné.

Mezi ekonomicky aktivní obyvatelstvo patří i pracující důchodci, kterých bylo sečteno 1 255, což je výrazný pokles proti roku 1991, kdy bylo pracujících důchodců 2 972. K poklesu došlo také u žen na mateřské dovolené.

Ekonomická aktivita se snížila proti roku 1991 u mužů i u žen, i když u žen bylo snížení podstatně výraznější. Zatímco mužů ekonomicky aktivních je méně o 434, u žen pokles představuje 3 032 osob. Znamená to, že z celkového počtu žen je ekonomicky aktivních pouze 42,9 %.

Ve městech je ekonomická aktivita obyvatel vyšší než na venkově, což je způsobeno hlavně větším množstvím pracovních příležitostí a lepšími podmínkami pro podnikání.

## 2.5 Struktura ekonomicky aktivního obyvatelstva

Podle jednotlivých výstupů ze sčítání máme možnost popsat ekonomicky aktivní obyvatelstvo podle vzdělání, postavení v zaměstnání, odvětví ekonomické činnosti a profesí.

Z třídění podle vzdělání vyplývá, že mezi ekonomicky aktivními tvoří 82,4 % osoby vyučené a středoškoláci. Výrazný pokles se projevil u ekonomicky aktivních osob se základním vzděláním. Pokles představuje 5 461 osob a je z 60,9 % tvořen ženami. Naopak došlo ke zvýšení počtu ekonomicky aktivních vysokoškoláků.

Z hlediska postavení v zaměstnání tvořily největší skupinu zaměstnanci v pracovním a služebním poměru (77,6 %). Velmi výrazně se zvýšil počet osob ve skupinách zaměstnavatelů (1 425) a samostatně činných (4 584). Naopak členů produkčních družstev bylo sečteno pouze 504.

V našem okrese mají, stejně jako před 10 lety, nejvyšší zapojení ekonomicky aktivního obyvatelstva průmyslová odvětví, kde je zaměstnáno 16 707 osob (35,5 %). S odstupem následuje zemědělství a lesnictví, kde se projevil od posledního sčítání velký úbytek pracovníků, a to z 10 893 v roce 1991 na 5 001 v roce 2001. Určitý nárůst v počtu zaměstnanců se projevil ve stavebnictví, zdravotnictví a peněžnictví. Úbytek pracovních sil zaznamenalo například odvětví dopravy.

Při porovnání profesního složení obyvatel převažují řemeslníci, kvalifikovaní výrobci, zpracovatelé a opraváři, kteří tvoří 23,9 % z počtu ekonomicky aktivních. Dále následují techničtí, zdravotničtí a pedagogičtí pracovníci (19,3 %), obsluha strojů a zařízení (12,5 %), pracovníci ve službách (10,6 %). Ženy jsou zastoupeny nejvíce mezi úředníky ve službách, prodavači, zdravotníky a pedagogy.

Při sčítání se také sledovala vyjíždka pracujících za prací z obce svého trvalého pobytu. Počet vyjíždějících činil 18 234, což je 41,3 % z celkového počtu pracujících. Denně vyjíždí za prací 77,2 % osob, z nichž více jak polovina cestuje do zaměstnání maximálně 30 minut, 847 osob tráví na cestě 60 minut a více.

Mezi osoby ekonomicky aktivní patří také nezaměstnaní. Jejich počet se za posledních 10 let výrazně zvýšil, a to z 632 v roce 1991 na 2701 v roce 2001. Mužů bez práce bylo sečteno 1 255 a žen 1 446. Z hlediska věkového složení tvoří více jak třetinu nezaměstnaných osoby ve věku 20 – 29 let. Nejvyšší nezaměstnanost je mezi pracovníky s nižším stupněm vzdělání, kteří mnohdy ani zájem o práci nemají.

## 2.6 Ekonomická aktivita žen

V době sčítání bylo na našem okrese 10 354 ekonomicky aktivních žen se závislými dětmi. Z nich tvoří největší skupinu ženy s jedním a dvěma dětmi. Z celkového úhrnu ekonomicky aktivních osob zaujímají ženy se závislými dětmi 22,0 %, z úhrnu ekonomicky aktivních žen necelých 51 %.

Nejvíce žen se závislými dětmi je ve věku 35 – 44 let. Na řádné mateřské dovolené bylo 476 žen. Z ekonomicky aktivních žen s dětmi bylo 789 žen nezaměstnaných, téměř polovina jich byla se 2 dětmi.

Ekonomicky neaktivních žen bylo na našem okrese 2 600, když 43,2 % tvořily ženy s jedním dítětem. Většinou se jedná o ženy pobírající rodičovský příspěvek. Neaktivní ženy byly z 88,5 % vdané.

### 3. Domácnosti

#### 3.1 Vývoj počtu a struktury domácností

Pro potřeby sčítání se dělí domácnosti do tří skupin. Jsou to domácnosti bytové (osoby bydlící v jednom bytě), hospodařící (společně hospodařící osoby v rámci bytu) a cenzové (jejich základem je rodina a dále se nedělí).

**Tab. 4 Základní údaje o bytových a hospodařících domácnostech**

	Bytové domácnosti			Hospodařící domácnosti			Průměrný počet členů	
	celkem	v tom		celkem	v tom		bytových domácností	hospodařících domácností
		s 1 cenzovou domácností	se 2 a více cenzovými domácnostmi		s 1 cenzovou domácností	se 2 a více cenzovými domácnostmi		
1970	28 619	25 162	3 457	30 529	28 803	1 726	3,32	3,11
v %	100,0	87,9	12,1	100,0	94,3	5,7	x	x
1980	31 053	27 353	3 700	33 430	31 864	1 566	3,14	2,92
v %	100,0	88,1	11,9	100,0	95,3	4,7	x	x
1991	32 089	29 107	2 982	34 276	33 189	1 087	2,98	2,79
v %	100,0	90,7	9,3	100,0	96,8	3,2	x	x
2001	33 135	29 771	3 364	36 281	35 649	632	2,85	2,61
v %	100,0	89,8	10,2	100,0	98,3	1,7	x	x
Přírůstek (úbytek) v období								
1991 - 2001	1 046	664	382	2 005	2 460	-455	-0,13	-0,18
v %	3,3	2,3	12,8	5,8	7,4	-41,9	x	x

S nárůstem počtu trvale obydlených bytů roste i počet bytových domácností. V roce 2001 bylo sečteno v našem okrese 33 135 bytových domácností, z nichž 3 364 jich bylo obydleno více než jednou cenzovou domácností. Ve srovnání s rokem 1991 se zvýšil počet bytových domácností o 1 046, tj. o 3,3 %. Z toho počet bytových domácností s jednou cenzovou domácností vzrostl o 664 a počet domácností se dvěma a více cenzovými domácnostmi vzrostl o 382. Hospodařících domácností bylo 36 281. Jejich počet se zvýšil o 2 005, tj. o 5,8 %.

Z hlediska počtu členů se domácnosti zmenšují. U bytových domácností činil průměrný počet členů 2,98 v roce 1991 a při posledním sčítání již jen 2,85. V hospodařících domácnostech došlo k poklesu průměrného počtu členů na 2,61 členů.

#### 3.2 Cenzové domácnosti

Cenzová domácnost je charakterizována rodinou, a to buď úplnou (rodiče s dětmi nebo bez dětí), neúplnou (jeden z rodičů s dětmi), vícečlennou nerodinnou domácností nebo domácností jednotlivců.

K 1. 3. 2001 bylo sečteno v okrese 36 923 cenzových domácností, což je o 1 511 více než v roce 1991. Podle dlouhodobého vývoje lze konstatovat, že postupně ubývá úplných rodin se závislými dětmi a naopak dochází ke zvýšení počtu neúplných rodin a domácností jednotlivců. Průměrný počet členů cenzových domácností klesl z 2,70 na 2,56. Přestože počet úplných rodin klesá, svým podílem 62,4 % stále zaujímají největší část z počtu cenzových domácností. Dále následují domácnosti jednotlivců (25,4 %) a neúplné rodiny (10,7 %). V úplných rodinách má největší zastoupení domácnost bez dětí (7 626), dále následuje rodina se dvěma závislými dětmi (5 256) a tříčlenná rodina bez závislých dětí (2 916). V neúplných rodinách převažují dvoučlenné domácnosti bez závislých dětí (1 449), dále následují domácnosti s jedním závislým dítětem (976). K výraznému nárůstu došlo u domácností jednotlivců, kterých od roku 1991 přibývalo 1 137 a jejich počet tak činil 9 394. Téměř 80 % jednotlivců bydlí v bytě samostatně. Jedná se většinou o starší ovdovělé ženy.

V okresním městě je zastoupení jednotlivých druhů cenzových domácností přibližně stejné jako ve zbytku okresu. Pouze je patrný větší počet neúplných rodin na úkor rodin úplných.

Zvyšuje se podíl faktických manželství, tj. soužití druh a družka. Vzhledem k odlišnému trvalému bydlišti partnerů, nebyla většina těchto soužití sečtena.

### 3.3 Vybavení bytových domácností

Kromě stáří, technické vybavenosti a zalidněnosti charakterizuje životní úroveň rodin i vybavení předměty dlouhodobého používání a rekreační možnosti domácností. Při sčítání se nezjišťovalo jejich faktické vlastnictví, ale možnost jejich využití.

Při porovnání s výsledky sčítání v roce 1991 zjistíme, že celková vybavenost bytových domácností vzrostla. Lépe jsou vybaveny domácnosti, ve kterých žijí dvě a více cenzových domácností. Nejnižší vybavenost mají domácnosti osob starších šedesáti let, s výjimkou využití pevné telefonní linky.

Osobní automobil mělo v době sčítání k dispozici 61 % bytových domácností, pouze pevnou telefonní linku 45,5 % domácností, pouze mobilní telefon 10 %, obojí telefon 20 %. Možnost využívat rekreační objekt uvedlo na našem okrese 15,2 % bytových domácností. Poprvé se zjišťovala možnost využívat v domácnostech osobní počítač a internet. V našem okrese uvedlo vlastnictví počítače 4 339 bytových domácností, z toho s připojením na internet 37,3 %.

Srovnáním vybavenosti domácností v Havlíčkově Brodě a ostatních obcích zjistíme, že je přibližně stejná, pouze v okresním městě je větší podíl domácností s možností využívat rekreační objekt.

## 4. Domy a byty

### 4.1 Vývoj domovního fondu

K 1. 3. 2001 bylo na našem okrese sečteno 25 800 domů určených k bydlení, což je o 1 191 objektů více než v roce 1991. Z tohoto počtu sloužilo 20 423 domů k trvalému pobytu. Obydlenost objektů poklesla z 82,9 % v roce 1991 na 79,1 % v roce 2001.

Okres Havlíčkův Brod byl jediným v kraji Vysočina, kde se počet trvale obydlených domů téměř nezměnil, protože od roku 1991 představoval absolutní přírůstek těchto objektů pouze 7. V ostatních okresech kraje došlo v počtu trvale obydlených domů k navýšení. Výjimkou byl pouze okres Pelhřimov, kde se počet snížil o 2,6 %.

Rozhodující část trvale obydlených domů představují rodinné domky – 18 918, tj. 92,6 %. Od roku 1991 se jejich počet zvýšil o 365 domů. Naopak došlo k výraznému poklesu počtu domů bytových. Zatímco v letech 1970 – 1990 výstavba bytových domů stoupala, od minulého sčítání došlo ke snížení počtu bytových domů o 387, tj. o 23,6 %. Tento úbytek je částečně způsoben vyřazením některých městských domů z bytového fondu a jejich využití k jiným účelům.

Naproti tomu vysoko vzrostl počet neobydlených domů. Od roku 1970 došlo k nárůstu o 3 780 domů, takže v roce 2001 jich bylo 5 377. Z tohoto počtu bylo 645 objektů nezpůsobilých k bydlení a 543 domů bylo obydleno přechodně. Zvyšování počtu neobydlených domů je mimo jiné způsobeno stěhováním obyvatel za prací do měst a větších obcí a ponechání neobydleného objektu k rekreačním účelům.

Tab. 5 Základní údaje o domovním fondu

	Trvale obydlené domy			Trvale obydlené byty			Průměrný počet bytů		
	celkem	z toho		celkem	z toho v domech		na 1 trvale obydlený dům	z toho na 1 dům	
		rodinné domy	bytové domy		rodinných	bytových		rodinný	bytový
1. 3. 1961	20 313	18 824	.	26 399	.	.	1,30	.	.
1. 12. 1970	20 579	19 099	878	28 619	22 075	5 737	1,39	1,16	6,53
1. 11. 1980	20 725	18 956	1 400	31 052	21 195	9 391	1,50	1,12	6,71
3. 3. 1991	20 416	18 553	1 638	32 089	20 431	11 349	1,57	1,10	6,93
1. 3. 2001	20 423	18 918	1 251	33 135	21 424	11 416	1,62	1,13	9,13
Přírůstek (úbytek) v období									
1980 - 1991	-309	-403	238	1 037	-764	1 958	0,07	-0,02	0,22
v %	-1,5	-2,1	17,0	3,3	-3,6	20,8	x	x	x
1991 - 2001	7	365	-387	1 046	993	67	0,05	0,03	2,20
v %	0,0	2,0	-23,6	3,3	4,9	0,6	x	x	x

### 4.2 Charakteristika trvale obydlených domů

Trvale obydlené domy se člení podle druhu na rodinné domy, bytové domy a ostatní domy, tj. provozní budovy s bytem, trvale obydlená ubytovací zařízení, domovy důchodců, ústavy sociální péče aj.

Vlastníky rodinných domků jsou z 98 % soukromé fyzické osoby. Bytové domy jsou z 29,3 % ve vlastnictví stavebních bytových družstev, dále následuje vlastnictví obce (státu) – 24,6 % a kombinace vlastníků (24,3 %). Soukromé osoby vlastní bytové domy pouze z 6,1 %. Ve vlastnictví ostatních domů převažuje v 39 % obec (stát), dále následují jiné právnické osoby (28,0 %) a soukromé fyzické osoby (22,4 %)

Od posledního sčítání došlo k výraznému omlazení domovního fondu. Průměrné stáří domu se snížilo z 51,7 let v roce 1991 na 42,8 let v roce 2001. Probíhala nejenom výstavba rodinných domů, ale i rozsáhlé rekonstrukce starších domů a jejich přestavba k nebytovým účelům. Při porovnání průměrného stáří domu v jednotlivých obcích okresu zjistíme, že nejstarší domovní fond byl v obci Vysoká (65,9 let), naopak nejmladší domy mají v Druhanově (27,3 let). Z měst je na tom nejlépe Světlá nad Sázavou (35,8 let). Průměrné stáří domu v okresním městě bylo 39,2 let.

V rozdělení domů podle počtu bytů a nadzemních podlaží nebyly zaznamenány žádné výrazné změny. Proti roku 1991 se snížil počet domů s jedním bytem z 16 885 na 16 241 a naopak došlo k navýšení počtu domů se dvěma byty. Rodinné domy s jedním bytem představují 85,0 % z celkového počtu trvale obydlených rodinných domů. U bytových domů jsou nejvíce zastoupeny domy s 5 – 9 byty. Na našem okrese byl sečten jeden bytový dům s 50 a více byty. Při porovnání domů podle počtu podlaží převažují domy dvoupodlažní, a to i mezi rodinnými a bytovými domy.

Hlavním materiálem nosných zdí trvale obydlených domů jsou cihly, tvárnice a cihlové bloky (57,2 %), dále kombinace cihel a kamene (32,5 %). Došlo k poklesu počtu domů z kamene a nepálených cihel a tento materiál se již k nové výstavbě nepoužívá. Za posledních deset let se také snížila výstavba domů ze stěnových panelů. Od minulého sčítání přibýlo na našem okrese 13 domů postavených ze dřeva a tento stavební materiál tak byl použit na nosné zdi u 98 domů.

Výstavbou moderních rodinných domků a úbytkem starších méně vybavených domů došlo k výrazným změnám ve vybavení domovního fondu. Zatímco v roce 1991 bylo plynofikováno 14,8 % trvale obydlených domů, v roce 2001 to bylo již 43,1 %. Na veřejný vodovod bylo napojeno 80,1 % domů a přípojku na kanalizaci mělo 58,0 % domů. Přibývá nových domů s vlastní domácí čističkou odpadních vod a s domovním zásobníkem plynu. Ústřední topení s kotelnou v domě mělo 69,5 % rodinných domů, z nich 48,2 % používá k vytápění plyn.

Ve vybavenosti domů plynovou, kanalizační a vodovodní přípojkou zaujímá náš okres třetí místo mezi okresy kraje Vysočina. Rozdíly mezi městy a obcemi jsou ve vybavenosti stále patrné, protože například plyn byl v době sčítání zaveden pouze v jedné třetině obcí.

### 4.3 Vývoj bytového fondu

Stupeň životní úrovně obyvatelstva se mimo jiné odráží v počtu, kvalitě a vybavenosti bytového fondu.

**Tab. 6 Základní údaje o bytovém fondu**

	Byty celkem	Trvale obydlené byty	Neobydlené byty			V trvale obydlených bytech			
			celkem	v tom v domech		obytná plocha v tis. m <sup>2</sup>	počet místností nad 8 m <sup>2</sup>	bydlících obyvatel	cenzových domácností
				trvale obydlených	neobydlených				
1. 3. 1961	.	26 399	.	.	.	.	.	.	.
1. 12. 1970	29 971	28 619	1 352	305	1 047	1 116	56 189	94 887	32 187
1. 11. 1980	34 311	31 052	3 259	561	2 698	1 437	78 156	97 376	35 019
3. 3. 1991	36 815	32 089	4 726	475	4 251	1 640	92 590	95 544	35 277
1. 3. 2001	39 714	33 135	6 579	1 105	5 474	1 801	97 532	94 382	36 773
Přírůstek (úbytek) v období									
1980 - 1991	2 504	1 037	1 467	-86	1 553	203	14 434	-1 832	258
v %	7,3	3,3	45,0	-15,3	57,6	14,1	18,5	-1,9	0,7
1991 - 2001	2 899	1 046	1 853	630	1 223	161	4 942	-1 162	1 496
v %	7,9	3,3	39,2	132,6	28,8	9,8	5,3	-1,2	4,2

V okrese Havlíčkův Brod bylo při sčítání v roce 2001 sečteno 39 714 bytů, z toho 33 135 trvale obydlených a 6 579 neobydlených. Proti sčítání v roce 1991 se celkový počet bytů zvýšil o 2 899. Vzhledem k odlišné metodice nemá přírůstek vypovídací schopnost. Při minulém sčítání se rekreační chalupy uváděly v soupisu objektů individuální rekreace, v roce 2001 byly převážně započteny do neobydlených bytů.

Celková obytná plocha v trvale obydlených bytech vzrostla o 9,8 %. Proti sčítání v roce 1991 se nárůst projevil také u počtu místností nad 8 m<sup>2</sup>, a to o 5,3 %. Počet cenzových domácností v trvale obydlených bytech se zvýšil o 4,2 %.

Počet neobydlených bytů vzrostl proti roku 1991 o 1 853 bytů. Polovina neobydlených bytů slouží k rekreačním účelům. Takové byty jsou častěji na venkově a v některých obcích představují více jak třetinu z celkového počtu bytů. Druhým významným důvodem neobydlenosti bytů jsou byty obydlené přechodně. Na okrese představují téměř 16 % a častěji se vyskytují ve městech. Většina přechodně obydlených bytů je v rodinných domcích, a to 62,1 %.

V našem okrese bylo také sečteno 743 bytů nezpůsobilých k bydlení.

### 4.4 Charakteristika trvale obydlených bytů

V roce 2001 bylo na našem okrese sečteno 33 135 trvale obydlených bytů. Z tohoto počtu tvoří 64,7 % byty v rodinných domech, 34,5 % byty v bytových domech a 0,9 % byty v domech ostatních.

V jedné třetině obcí je 100 % trvale obydlených bytů v rodinných domech. Nejméně rodinných domků má Havlíčkův Brod (38,7 %), Světlá nad Sázavou (45,2 %) a Ledec nad Sázavou (46,8 %).

Právní důvod užívání bytů se liší podle jednotlivých druhů domů. U rodinných domů výrazně převažuje užívání ve vlastním domě (85,2 %). Dále následuje bezplatné užívání bytů (10,5 %), kde se většinou jedná o bydlení u příbuzných majitele domu. U bytových domů jsou z 37,3 % zastoupeny byty nájemní, dále následují byty členů stavebních bytových družstev (30,9 %) a byty v osobním vlastnictví (21,5 %). V ostatních domech vysoce převažují nájemní byty.

V souvislosti s novou výstavbou a likvidací starých domů se od posledního sčítání změnila i struktura bytů podle období výstavby. Proti roku 1991 došlo k velmi výraznému poklesu počtu trvale obydlených bytů postavených do roku 1945, a to z 14 055 na 6 937 bytů. Nejvíce bytů bylo postaveno v 70. letech (8 680 bytů). Za posledních deset let přibýlo na našem okrese 3 175 bytů, což je 9,6 % z celkového počtu bytů trvale obydlených.

Současně se změnou stáří bytového fondu se změnilo i kvalitativní složení trvale obydlených bytů, a to jak z hlediska velikosti, tak i podle počtu obytných místností. Obytná plocha bytu vzrostla z 51,1 m<sup>2</sup> v roce 1991 na 54,8 m<sup>2</sup> v roce 2001. Souběžně s růstem velikosti bytu se zvýšil i průměrný počet obytných místností nad 8 m<sup>2</sup> na 1 byt z 2,89 na 2,97. Tento údaj je nejvyšší u rodinných domků, a to 3,27.

Novou výstavbou, modernizací a rekonstrukcemi starších bytů se zlepšilo také technické vybavení bytů. Výrazně se zvýšil počet bytů se zavedeným plynem (z 24,9 % na 48,4 %). Přípojku na vodovod má 98,7 % bytů a na kanalizační síť 70,0 % bytů, 0,8 % bytů má domácí čističku odpadních vod. Porovnáme-li způsob vytápění, došlo ke snížení počtu bytů vytápěných kamny (z 24,6 % na 16,2 %) a naopak se zvětšil podíl bytů s ústředním topením (z 48,3 % na 67,2 %). K topení je nejčastěji používán plyn (41,6 %) a uhlí (27,5 %). Koupelna nebo sprchový kout je v 96,5 % bytů a vlastní splachovací záchod má 95,0 % bytů. Při porovnání bytů v rodinných domcích a bytových domech mají lepší vybavenost bytové domy.

V návaznosti na vybavenost bytů se od posledního sčítání výrazně změnilo i rozdělení bytů podle kategorií. Téměř o 6 tis. bytů se zvětšil počet bytů I. kategorie a tvoří tak 84,6 % z celkového počtu trvale obydlených bytů. Naopak byty IV. kategorie jsou zastoupeny 1,6 %, což je 522 bytů. Z tohoto počtu je 398 bytů v rodinných domech.

## 4.5 Úroveň bydlení

Podle výsledků sčítání v roce 2001 lze konstatovat, že se úroveň bydlení zvýšila. Počet osob na 1 byt se snížil z 2,98 na 2,85. Pokles se nejvíce projevil v bytových domech (z 2,94 na 2,70), naopak u ostatních domů se počet osob na jeden byt zvýšil z 2,59 na 2,79. Podle právního užívání bytu připadá nejvíce osob na 1 byt ve vlastním domě (3,04), nejméně v bytech bezplatně užívaných (2,09).

Počet obytných místností 8 m<sup>2</sup> a větších na 1 byt se zvýšil, a to z 2,89 na 2,97. Nejvíce těchto místností je v bytech ve vlastním domě (3,39), nejméně pak v bytech nájemních (2,19). Obytná plocha na 1 byt se zvětšila z 51,1 na 54,8 m<sup>2</sup>. Největší byty jsou v rodinných domcích, kde obytná plocha činí 62,6 m<sup>2</sup>. Nejmenší průměrná obytná plocha připadá na trvale obydlené byty v bytových domech a činí 40,5 m<sup>2</sup> a na 1 osobu 15 m<sup>2</sup>.

V bytech se dvěma a více cenzovými domácnostmi se počet osob na 1 byt snížil z 4,95 na 4,86. Ostatní ukazatele úrovně bydlení v těchto bytech se za posledních 10 let vyvíjely spíše nepříznivě. V bytech s jednou cenzovou domácností se ukazatele bydlení liší podle jednotlivých typů domácností. Nejmenší obytná plocha na 1 osobu je v úplných rodinách se závislými dětmi (15,0 m<sup>2</sup>), výrazně největší je v domácnostech jednotlivců (41,1 m<sup>2</sup>). Stejně zastoupení je i v počtu osob na jednu obytnou místnost 8 m<sup>2</sup> a více. V úplných rodinách se závislými dětmi je to 1,22 osob, u domácností jednotlivců 0,46 osob.

Při porovnání jednotlivých obcí okresu připadá nejvíce m<sup>2</sup> obytné plochy na 1 byt v Druhanově (70,4 m<sup>2</sup>), nejméně pak v Havlíčkově Brodě (49,4 m<sup>2</sup>). Počet osob na jeden byt je největší ve Ždírci (4,09) a nejmenší ve Slavníči (1,95 osob).

## 4.6. Bydlení mimo byty a v zařízeních

K 1. 3. 2001 bylo na našem okrese sečteno 658 osob bydlících mimo byty. Proti roku 1991 je to o 89 osob více. V zařízeních bylo 424 osob, z toho 136 osob v ústavech pro tělesně a mentálně postižené a 122 v penzionech pro důchodce. V objektech mimo bytový fond bylo trvale hlášeno 116 osob, z toho v rekreačních chatách 107 a v nouzovém obydlí 9 osob.

## 5. Závěr

Jedním ze základních cílů sčítání je zjištění vývojové tendence v počtu a složení obyvatelstva, domů a bytů i některých ukazatelů životní úrovně.

Při porovnání struktury osídlení zjistíme, že zatímco se některé obce vylidňují, v malých obcích v okolí měst dochází k nárůstu počtu obyvatel a k nové výstavbě. Se zhoršujícím se životním prostředím se lidé stěhují z měst na venkov.

Vlivem úbytku obyvatel na okrese se za posledních deset let změnila i věková struktura. Výrazně se snížila porodnost a naopak se zvýšil průměrný věk. Úroveň vzdělání obyvatel vzrostla. Zvýšil se počet absolventů škol s maturitou a vysokých škol. Vymíráním starších ročníků se snížil počet obyvatel pouze se základním vzděláním. Mezi ekonomicky aktivním obyvatelstvem vzrostl počet nezaměstnaných osob, naopak došlo k výraznému snížení počtu pracujících důchodců.

Počty jednotlivých domácností se zvýšily a změnilo se jejich složení. Narůstá počet neúplných rodin na úkor rodin úplných, zvýšil se podíl domácností jednotlivců. Negativní vývoj se projevil ve sňatečnosti. Stále více osob zůstává svobodných nebo uzavírá sňatek až v pozdějším věku. Zvýšil se počet tzv. faktických manželství a stoupla rozvodovost.

Domovní a bytový fond na okrese se omlazuje. Průměrné stáří domu se proti minulému sčítání snížilo o 8,9 let na 42,8 let. Nová výstavba se týkala především rodinných domků. Došlo k nárůstu neobydlených domů, mimo jiné i vlivem stěhování obyvatel z hůře dostupných obcí za prací a ponecháním stávajících objektů pro rekreační účely.

Vybavení domů a bytů se zlepšilo, zvýšenou úroveň bydlení dokládají i ukazatele technické vybavenosti bytů. Výrazně se zvýšil podíl domů vybavených plynem. O zvýšení celkové životní úrovně svědčí i údaje o vybavení domácností předměty dlouhodobého užívání.

Sčítání lidu, domů a bytů znamená v každé zemi mimořádnou událost. Přes mnohostrannost využití jeho výsledků je vždy především jedním z důležitých dokumentů o době, ve které se konalo.



## **GRAFICKÁ ČÁST**

Věkové složení obyvatelstva podle rodinného stavu  
v okrese Havlíčkův Brod

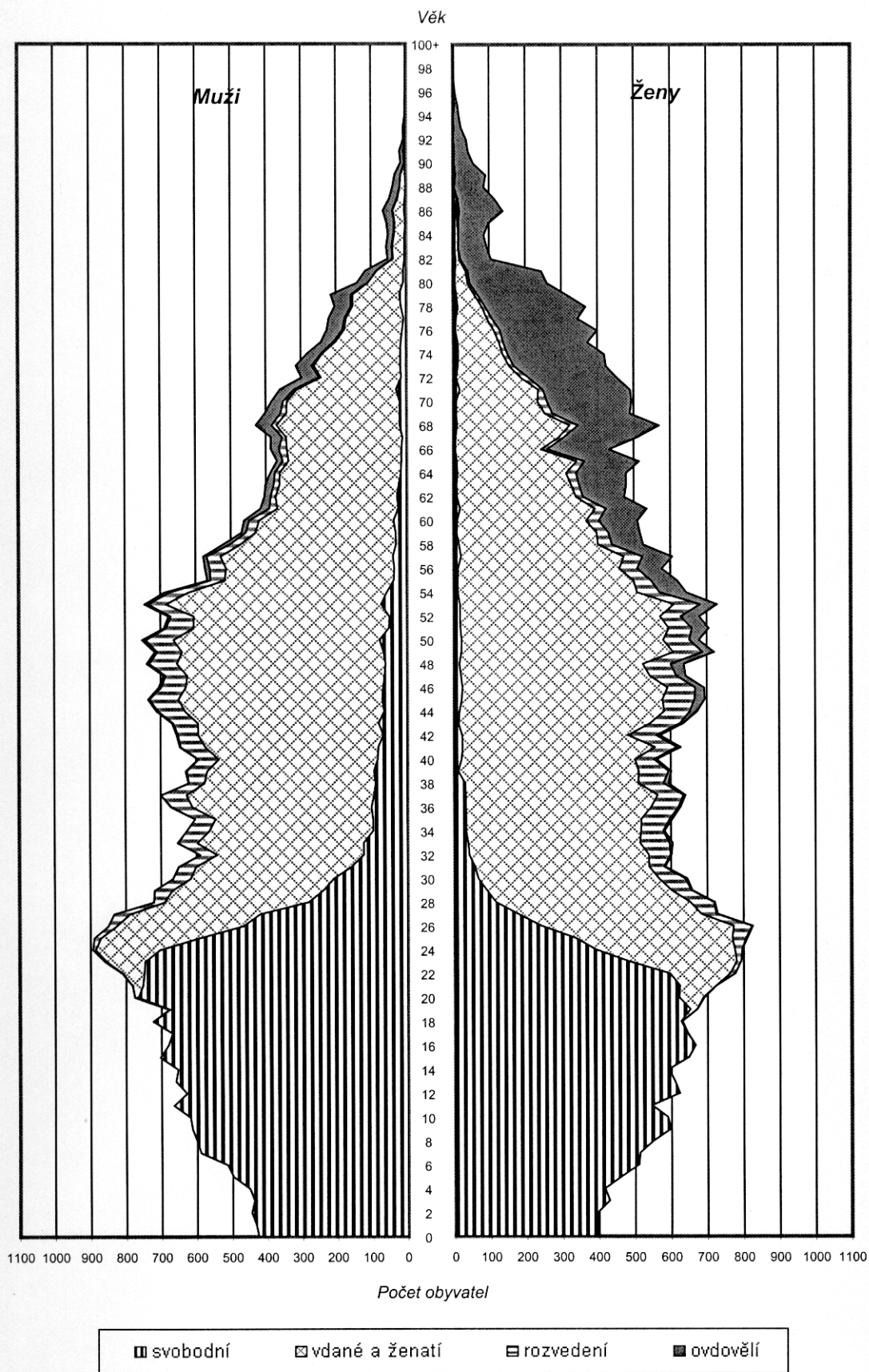

### Složení obyvatel podle národností v okrese Havlíčkův Brod

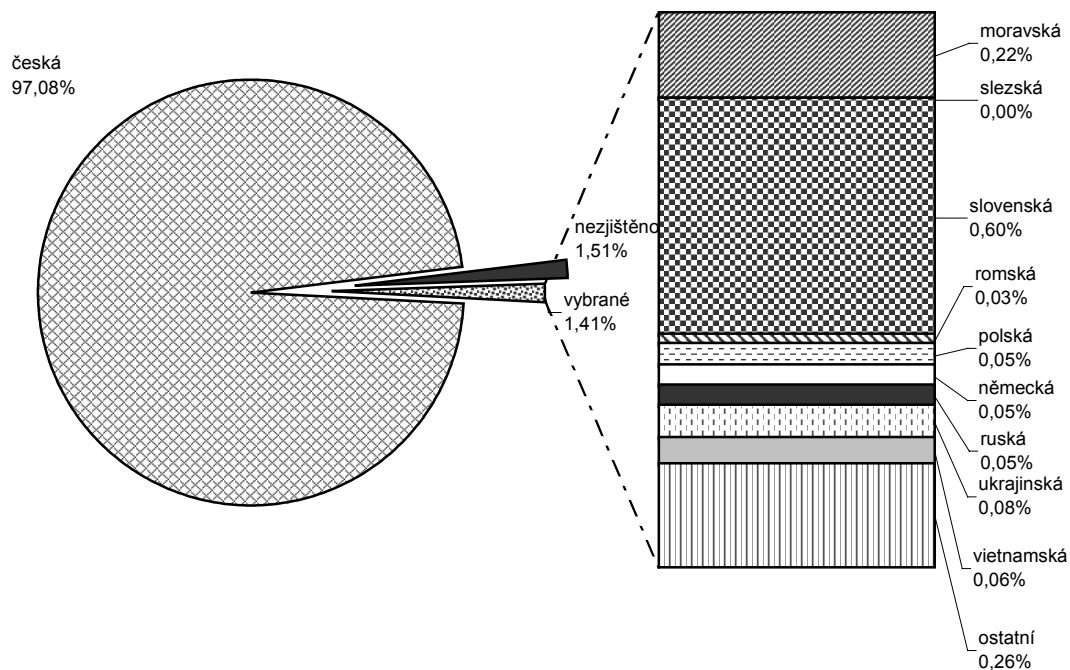

### Počet obyvatel v letech 1961 až 2001 v okrese Havlíčkův Brod a okresním městě

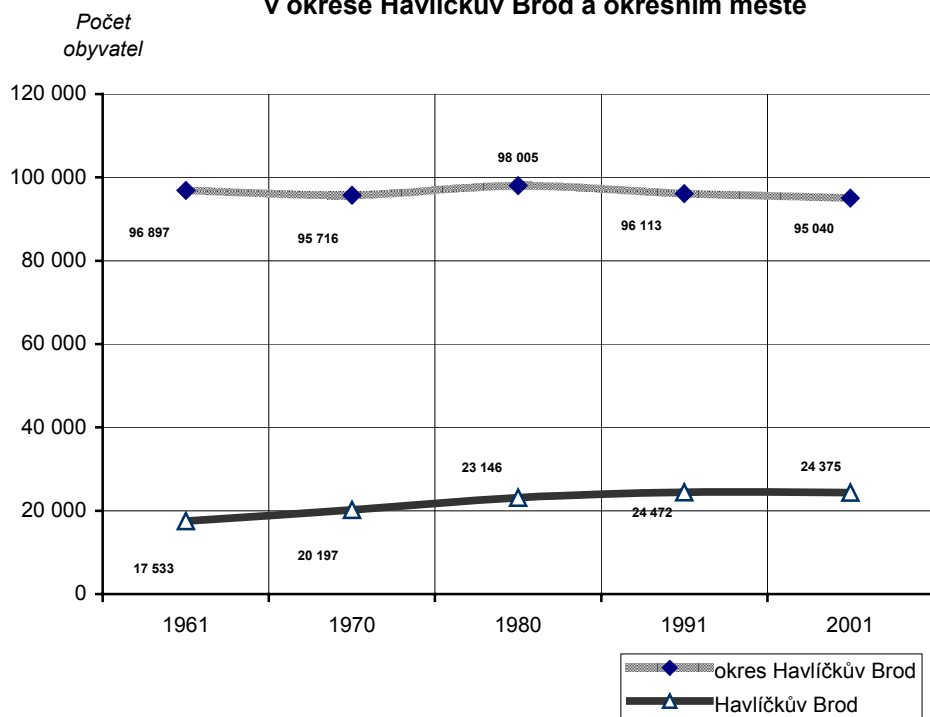

Složení obyvatel podle věku  
v okrese Havlíčkův Brod v letech 1991 a 2001

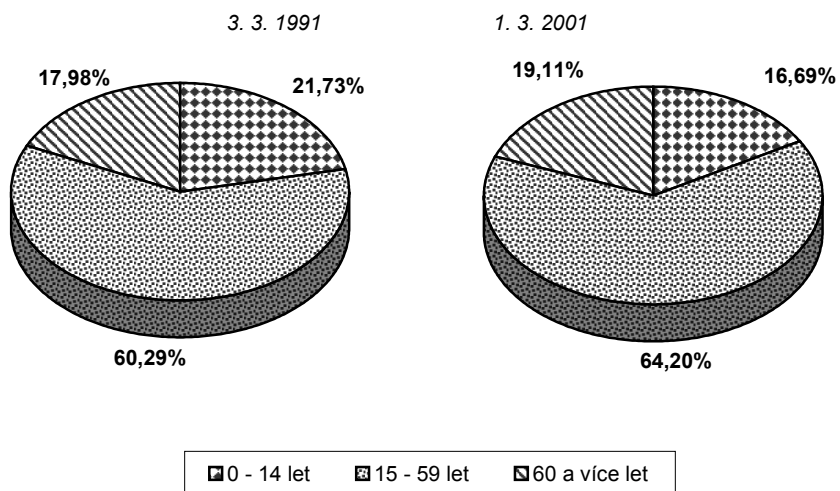

Složení obyvatel podle rodinného stavu  
v okrese Havlíčkův Brod v letech 1991 a 2001

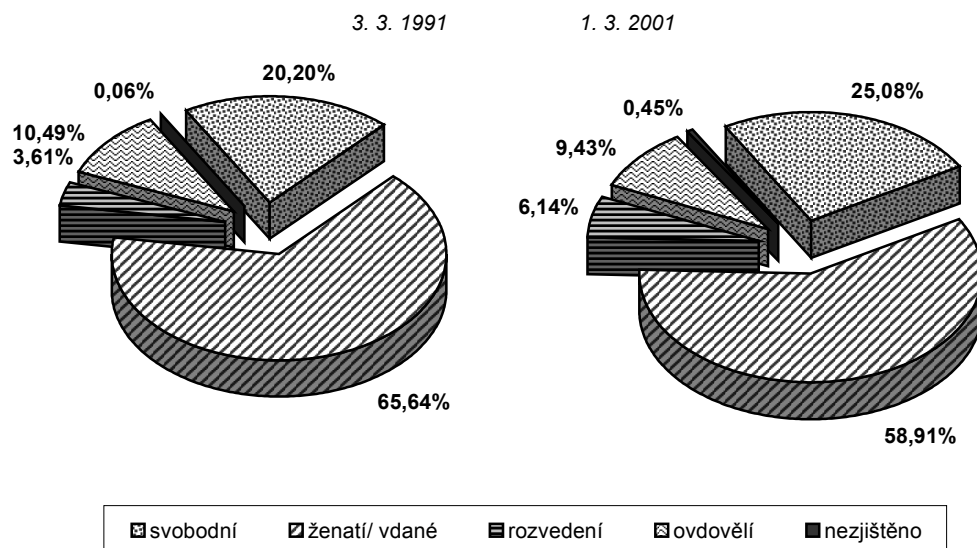

Složení obyvatel podle náboženského vyznání  
v České republice a okrese Havlíčkův Brod v letech 1991 a 2001

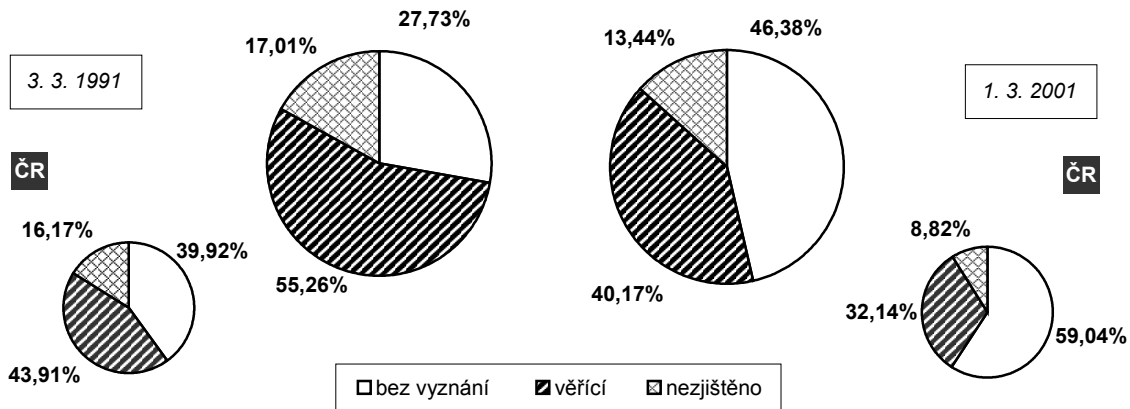

Složení obyvatel starších 15 let podle pohlaví a dosaženého vzdělání  
v okrese Havlíčkův Brod v letech 1991 a 2001

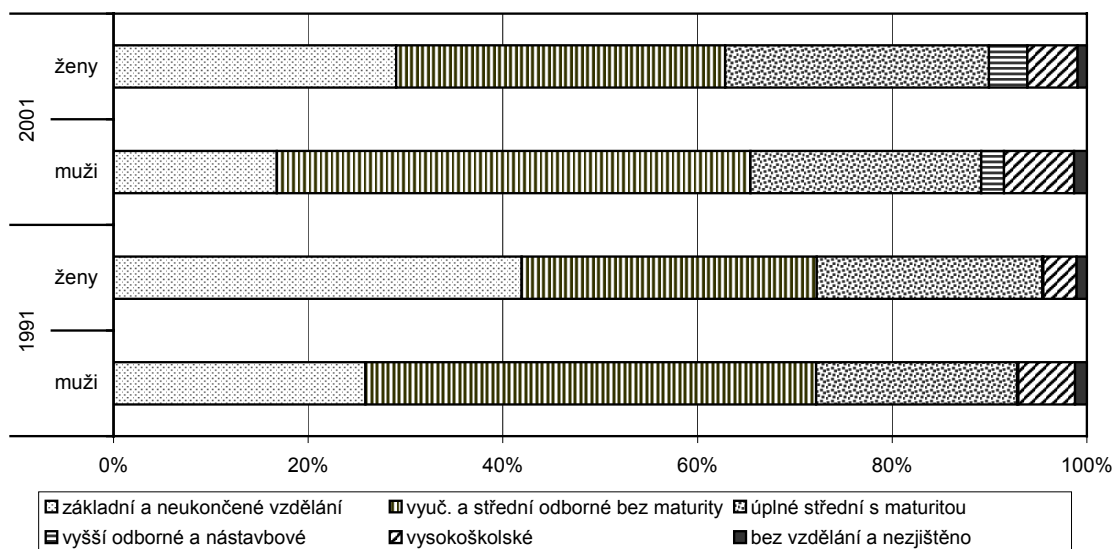

Složení obyvatel podle náboženského vyznání  
v okrese Havlíčkův Brod

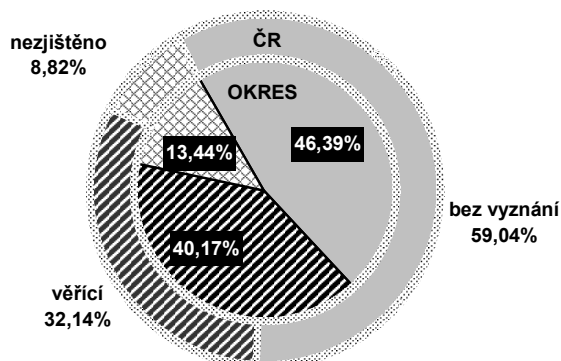

Církev římskokatolická  
89,70%

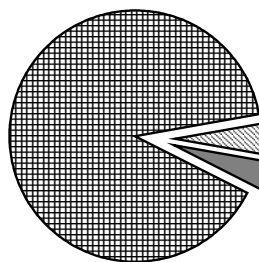

Vybrané  
5,66%

Ost. a nepřesně určené  
4,64%

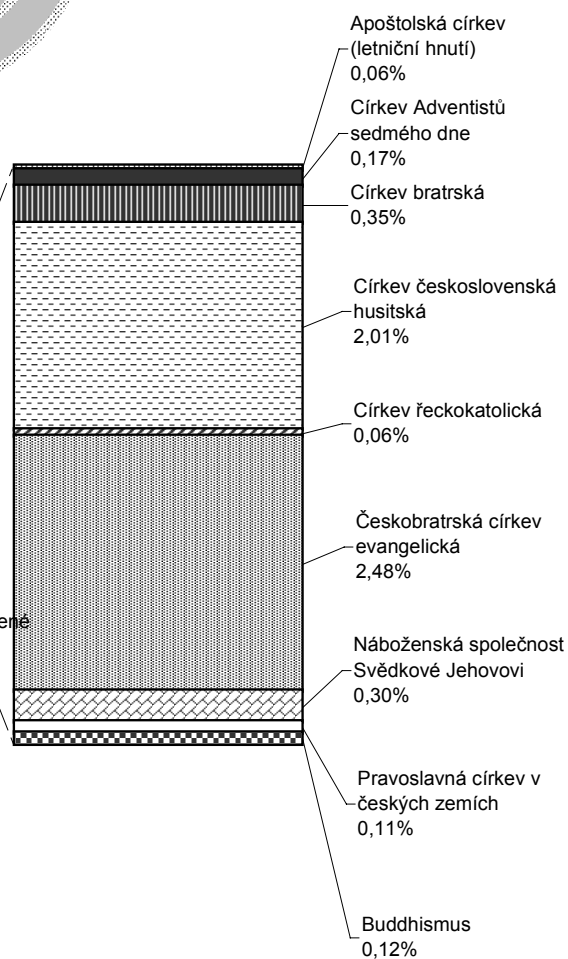

### Podíl osob s vysokoškolským vzděláním v České republice a okrese Havlíčkův Brod

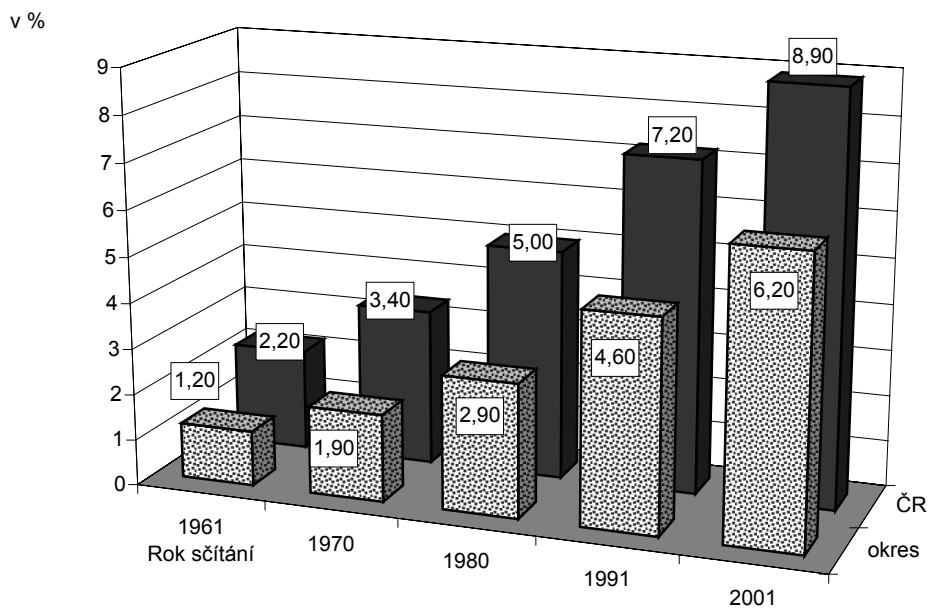

### Nezaměstnaní podle pohlaví a věkových skupin v okrese Havlíčkův Brod

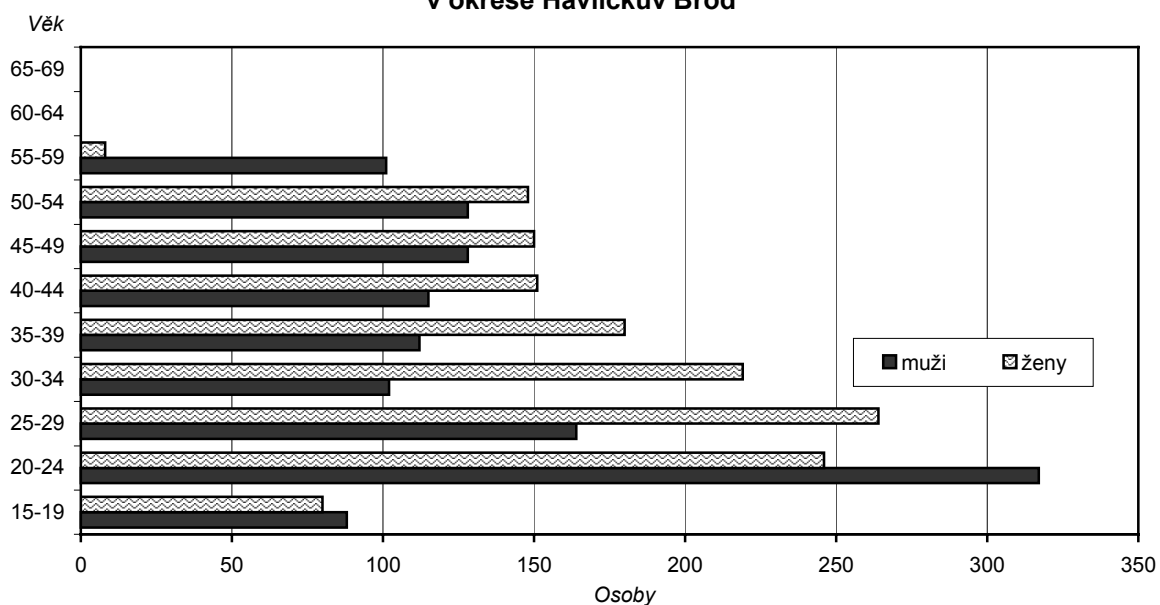

**Struktura ekonomicky aktivních podle odvětví  
v okrese Havlíčkův Brod**  
(ze zjištěných odvětví)

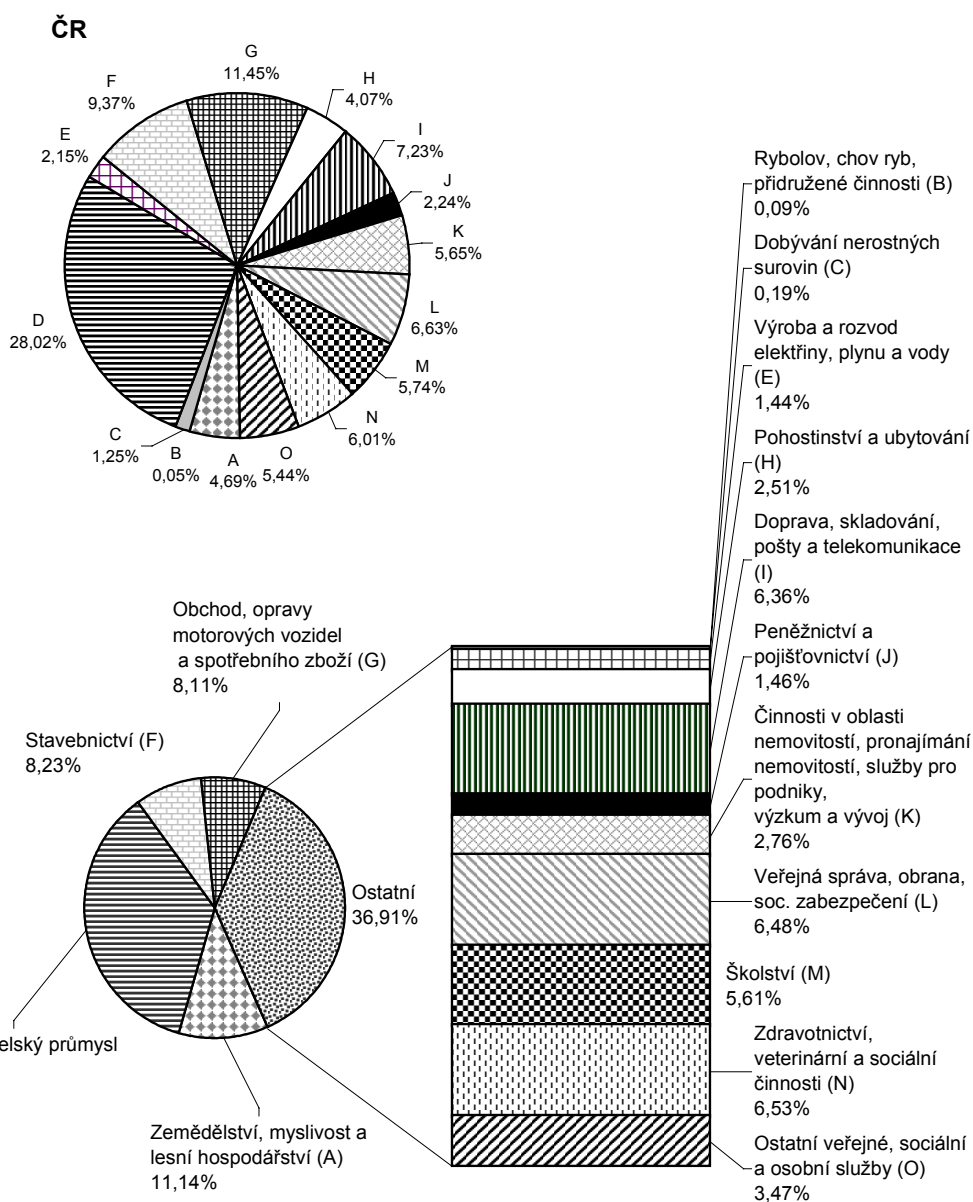

### Struktura domácností v České republice a okrese Havlíčkův Brod



Česká republika

Havlíčkův Brod

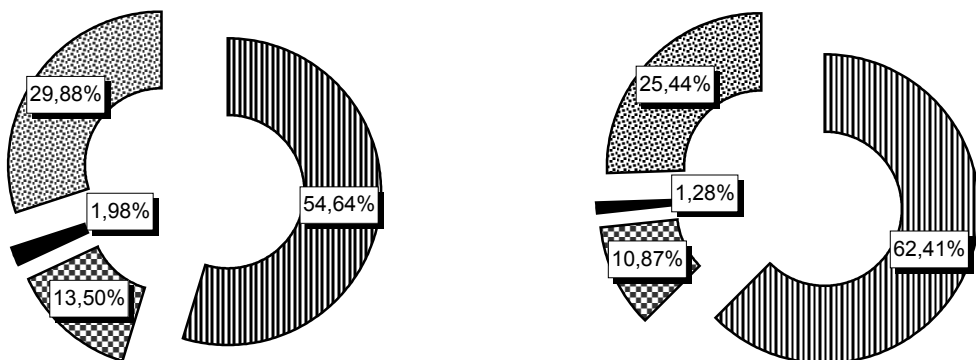

úplné rodiny
  neúplné rodiny
  vícečlenné nerodinné domácnosti
  domácnosti jednotlivců

### Struktura domácností v letech 1970 až 2001 v okrese Havlíčkův Brod

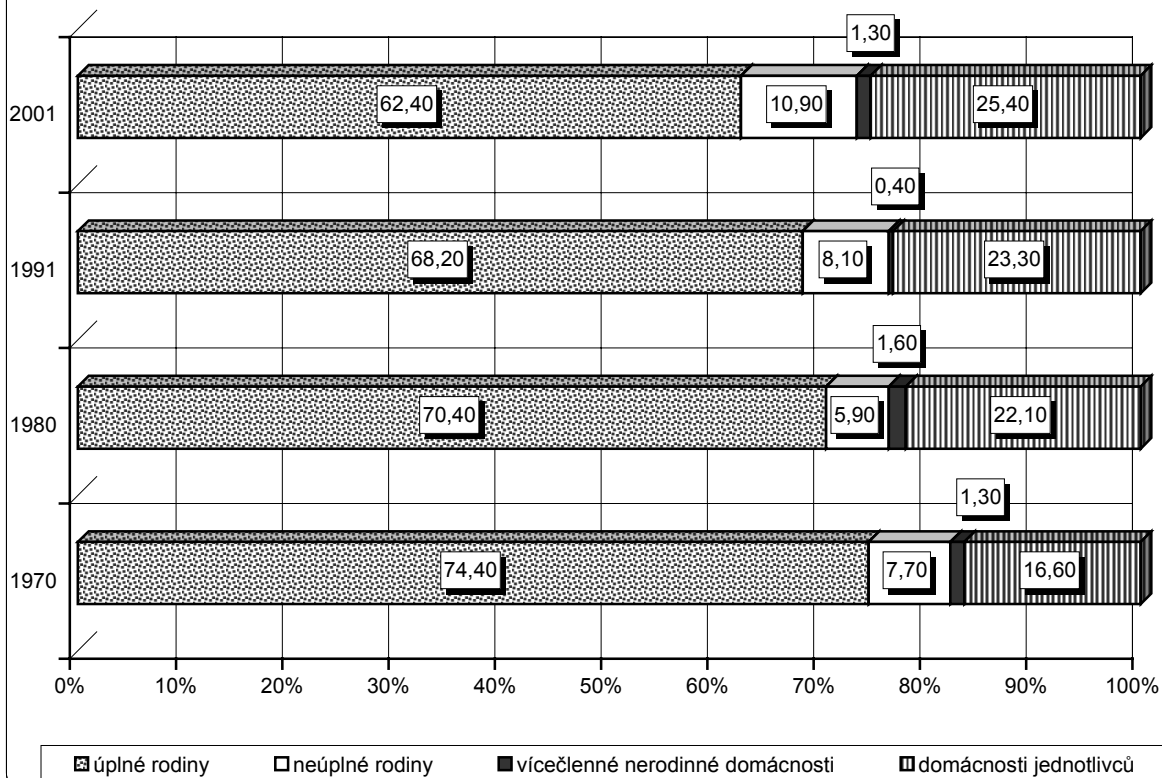

úplné rodiny
  neúplné rodiny
  vícečlenné nerodinné domácnosti
  domácnosti jednotlivců

**Cenzové rodinné domácnosti podle počtu závislých dětí v okrese Havlíčkův Brod v letech 1991 a 2001**

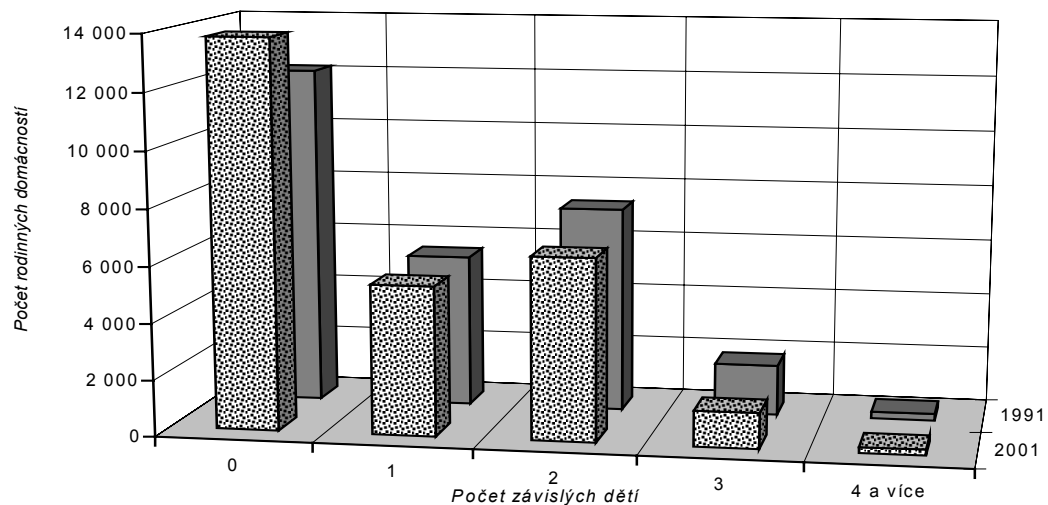

**Trvale obydlené domy v okrese Havlíčkův Brod v letech 1991 a 2001**



Rok

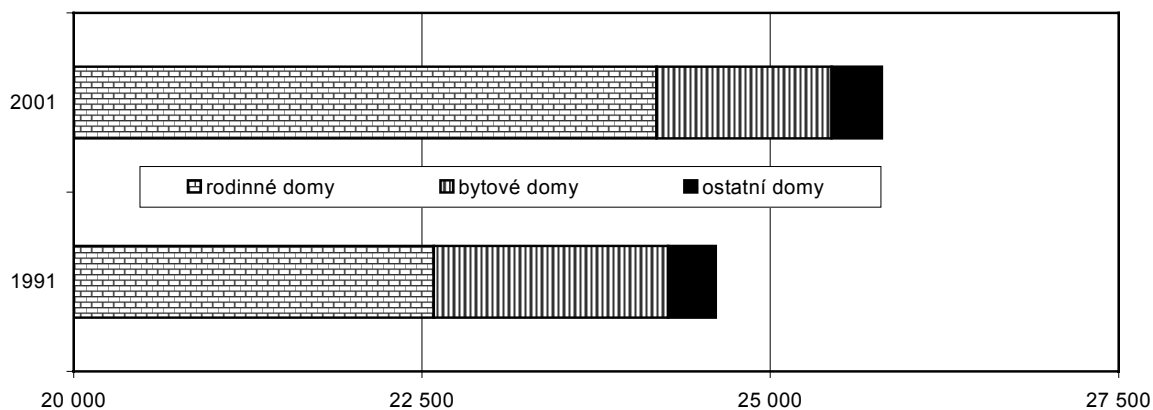

**Počet osob na 1 trvale obydlený byt v letech 1961 až 2001 v okrese Havlíčkův Brod**

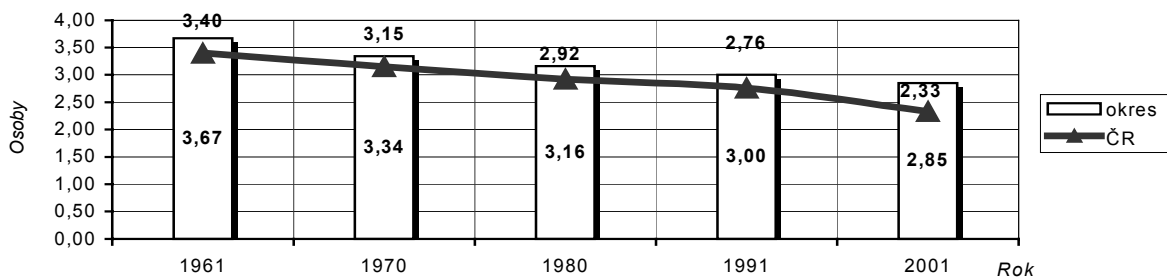

### Neobydlené byty podle důvodu neobydlenosti v okrese Havlíčkův Brod

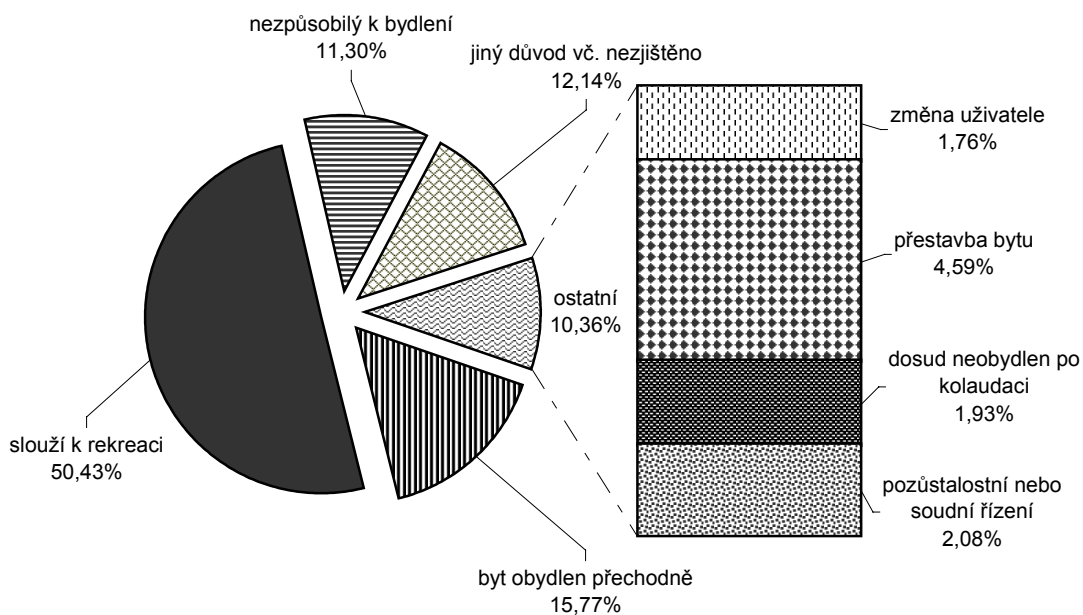

### Trvale obydlené domy v letech 1970 až 2001 v okrese Havlíčkův Brod a okresním městě

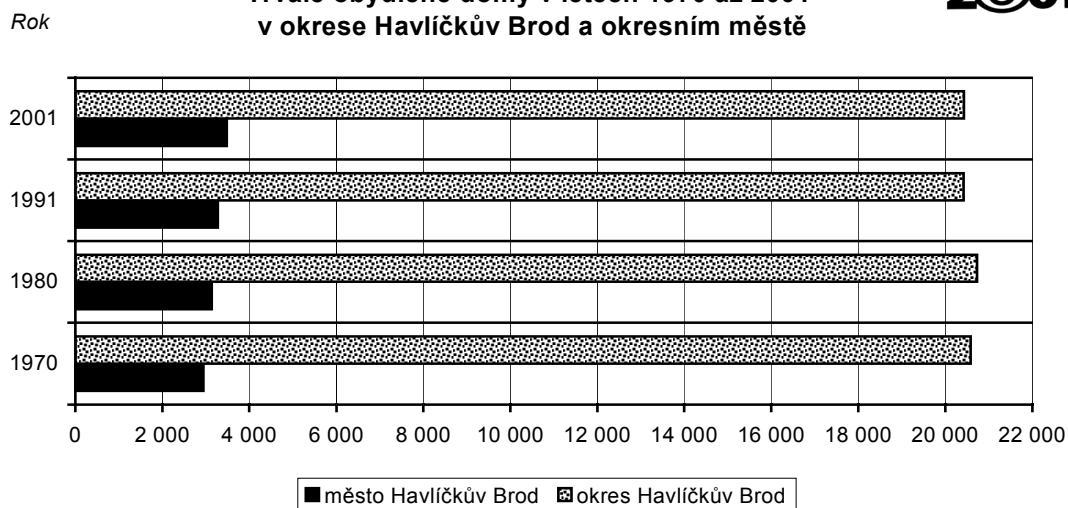

### Byty podle kategorie a velikosti v okrese Havlíčkův Brod

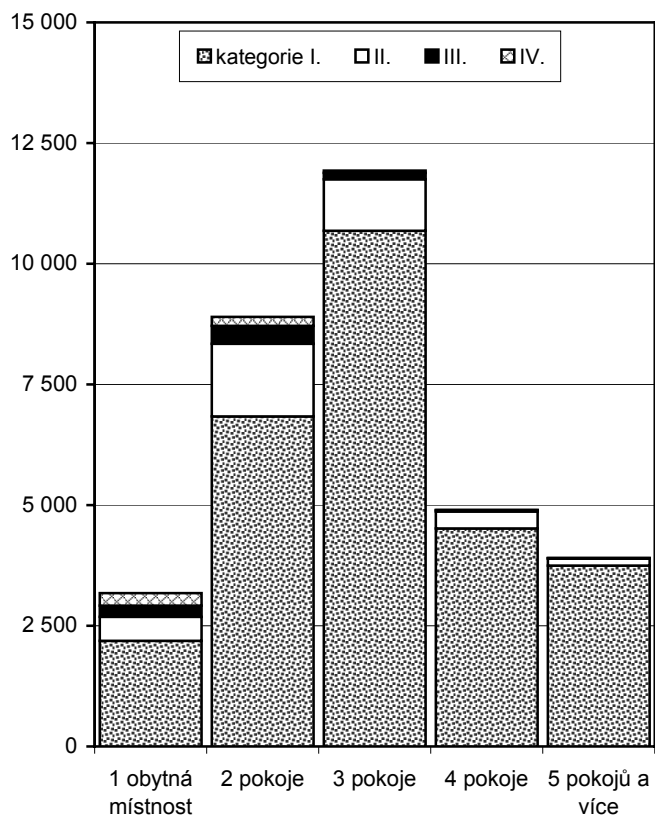

### Bytový fond podle jednotlivých typů domů v okrese Havlíčkův Brod v letech 1991 a 2001

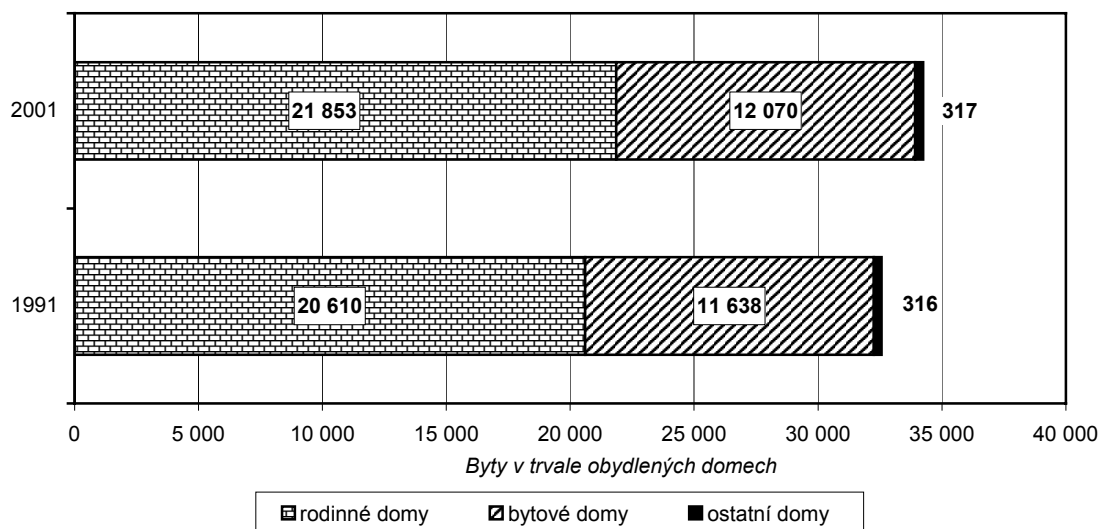

## VÝVOJ OBYVATELSTVA V LETECH 1991 - 2001

Index (1991=100)  
65,5 - 90,8  
90,8 - 95,6  
95,6 - 98,7  
98,7 - 102,8  
102,8 - 120,5

(rozdělení hodnot  
metodou kvantil)

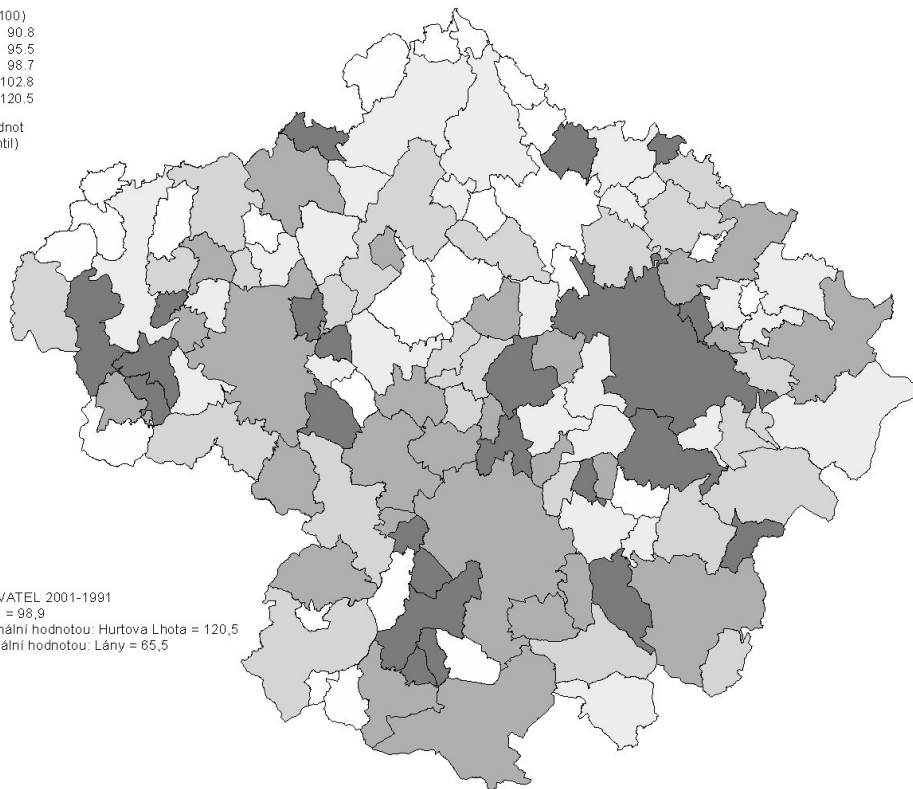

POČET OBYVATEL 2001-1991

Okres celkem = 98,9

Obec s maximální hodnotou: Hurtova Lhota = 120,5

Obec s minimální hodnotou: Lány = 65,5

## PODÍL OBYVATEL VE VĚKU 60 A VÍCE LET

Podíl v %  
12,9 - 18,0  
18,0 - 20,6  
20,6 - 22,6  
22,6 - 27,1  
27,1 - 45,6

(rozdělení hodnot  
metodou kvantil)

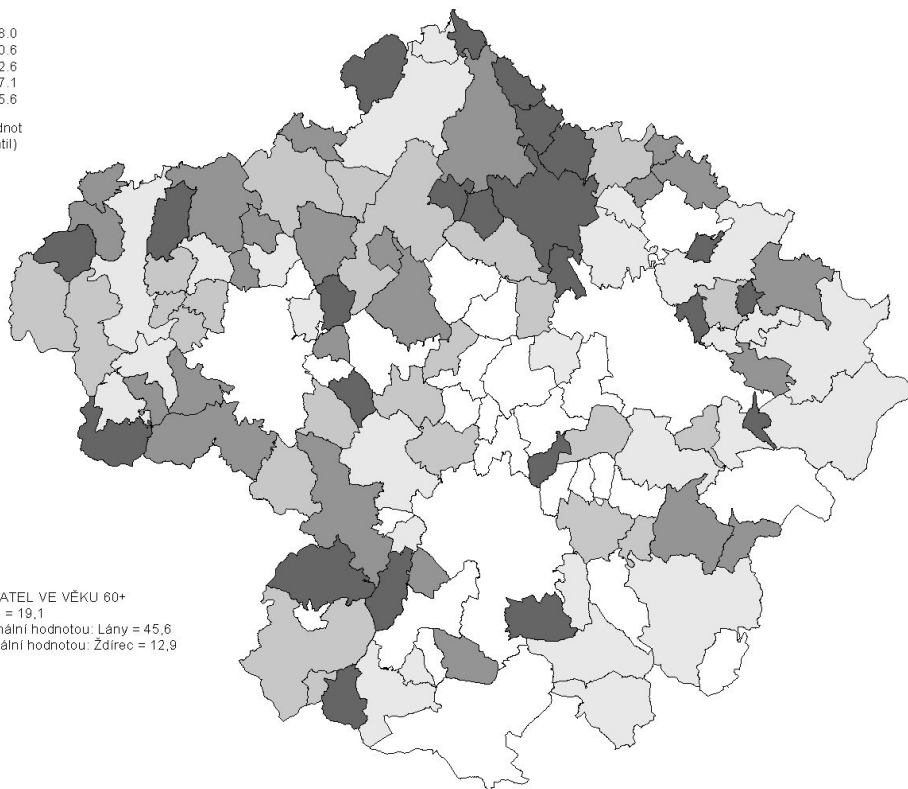

PODÍL OBYVATEL VE VĚKU 60+

Okres celkem = 19,1

Obec s maximální hodnotou: Lány = 45,6

Obec s minimální hodnotou: Ždírec = 12,9

## PODÍL VĚŘÍČÍHO OBYVATELSTVA

Podíl v %

29.3 - 40.2
40.2 - 46.9
46.9 - 55.1
55.1 - 64.3
64.3 - 85.2

(rozdělení hodnot  
metodou kvantil)

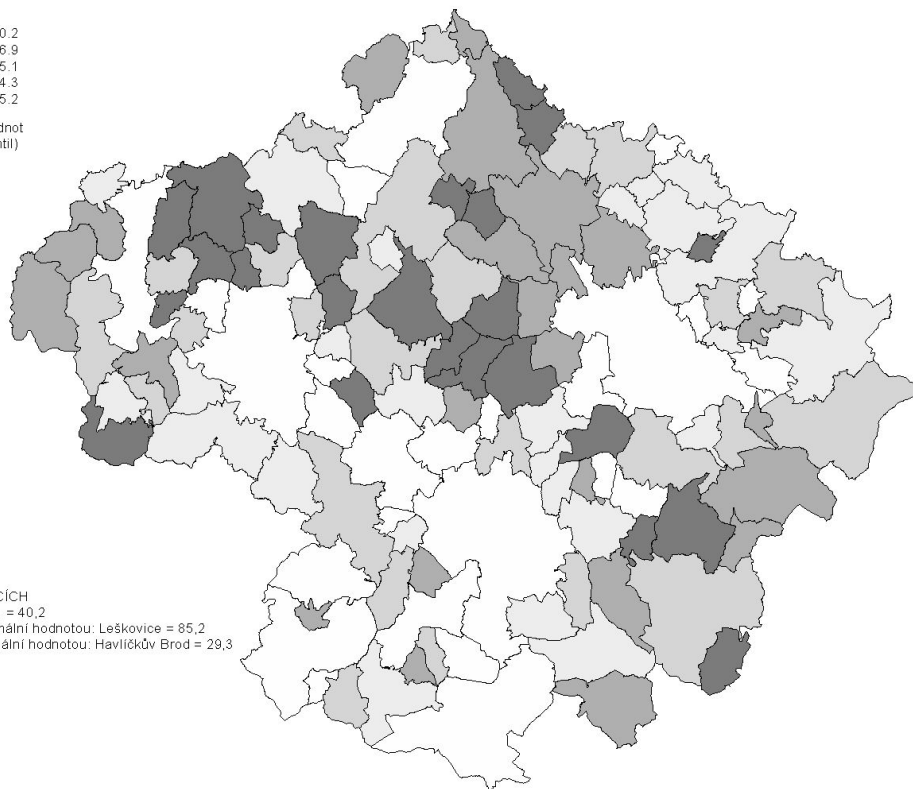

**PODÍL VĚŘÍČÍCH**  
Okres celkem = 40,2  
Obec s maximální hodnotou: Leškovice = 85,2  
Obec s minimální hodnotou: Havlíčkův Brod = 29,3

## PRŮMĚRNÉ STÁŘÍ DOMOVNÍHO FONDU

Stáří v letech

27.3 - 38.6
38.6 - 43.7
43.7 - 47.4
47.4 - 53.6
53.6 - 65.9

(rozdělení hodnot  
metodou kvantil)

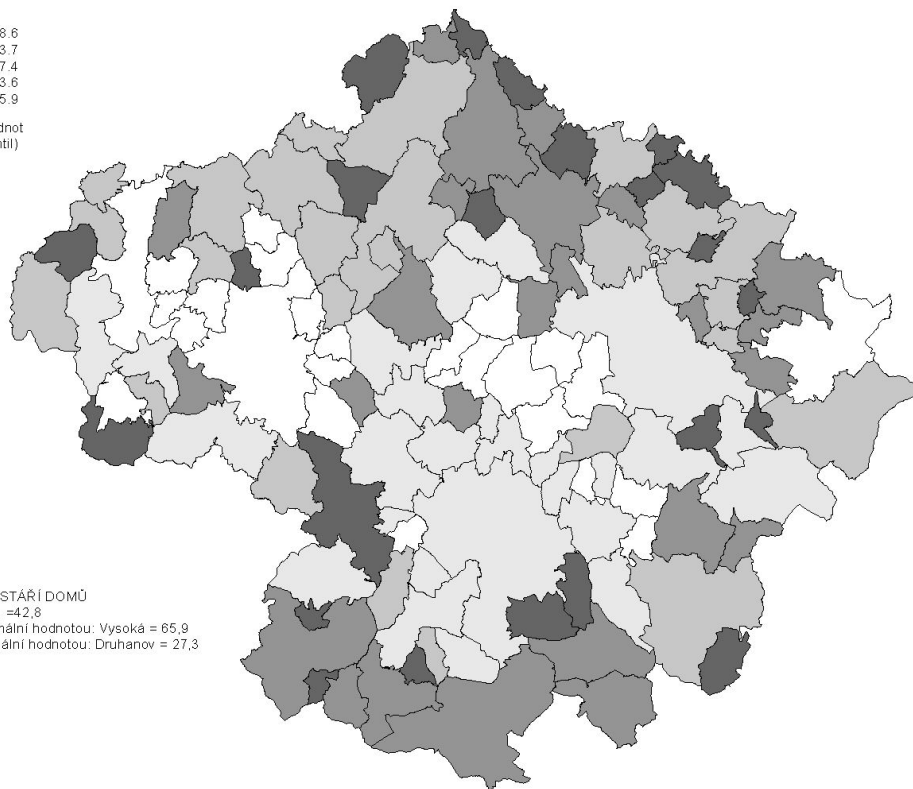

**PRŮMĚRNÉ STÁŘÍ DOMŮ**  
Okres celkem = 42,8  
Obec s maximální hodnotou: Vysoká = 65,9  
Obec s minimální hodnotou: Druhanov = 27,3

## VÝVOJ POČTU TRVALE OBYDLENÝCH BYTŮ V LETECH 1991 - 2001

Index (1991=100)

77,4 - 93,6
93,6 - 98,8
98,8 - 102,7
102,7 - 106,8
106,8 - 121,9

(rozdělení hodnot metodou kvantil)

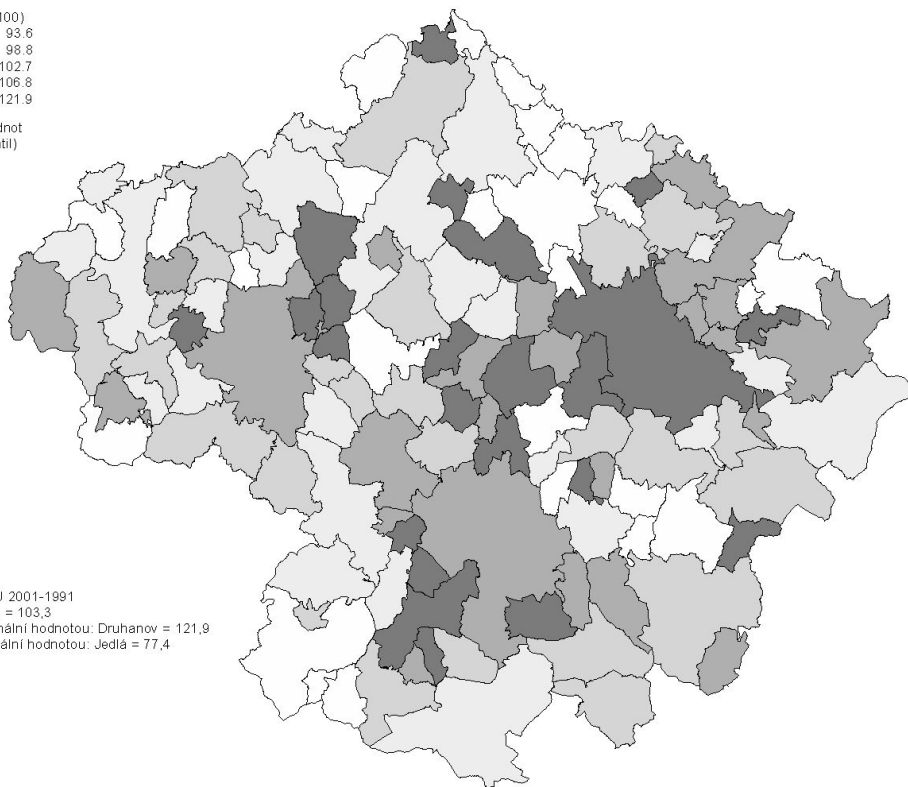

POČET BYTŮ 2001-1991

Okres celkem = 103,3

Obec s maximální hodnotou: Druhanov = 121,9

Obec s minimální hodnotou: Jedlá = 77,4

## PODÍL NEOBYDLENÝCH BYTŮ V OBCÍCH

Podíl v %

2,2 - 16,7
16,7 - 21,4
21,4 - 27,2
27,2 - 32,9
32,9 - 54,5

(rozdělení hodnot metodou kvantil)

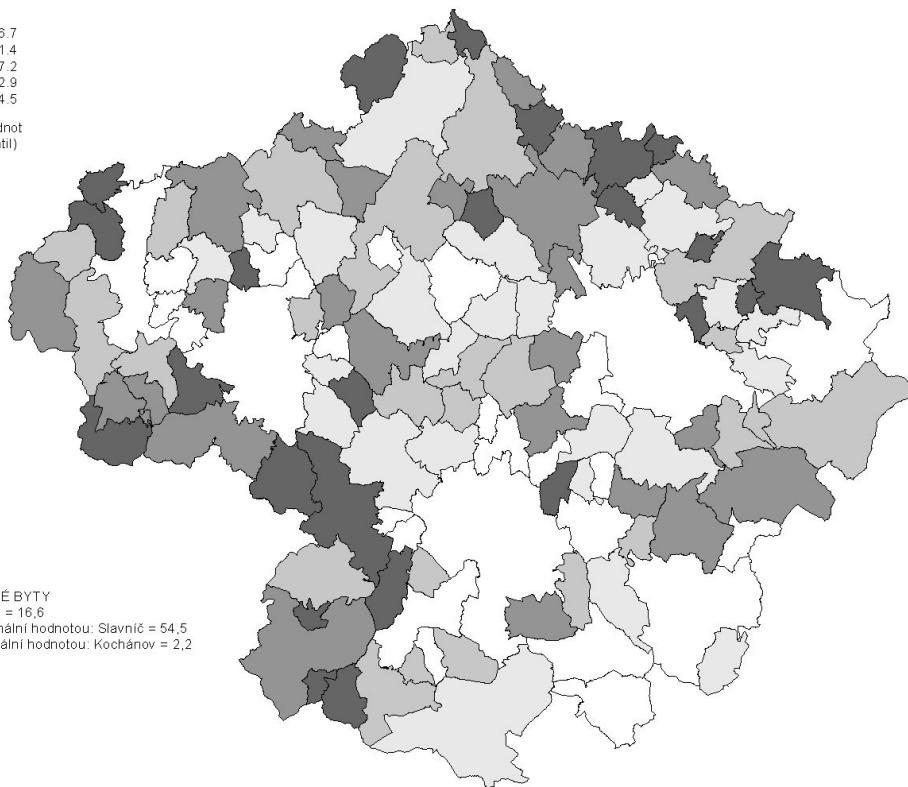

NEOBYDLENÉ BYTY

Okres celkem = 16,6

Obec s maximální hodnotou: Slavníč = 54,5

Obec s minimální hodnotou: Kochánov = 2,2



## **TABULKOVÁ ČÁST**

## A.1. Základní výsledky sčítání lidu, domů a bytů v dlouhodobém vývoji přepočtené na územní strukturu platnou k 1. 3. 2001

	Rok sčítání				
	1961	1970	1980	1991	2001
Území, struktura osídlení podle stavu v příslušném roce					
<b>Rozloha (ha)</b>	<b>126 476</b>	<b>126 476</b>	<b>126 481</b>	<b>126 494</b>	<b>126 496</b>
<b>Počet obcí</b>	<b>168</b>	<b>140</b>	<b>96</b>	<b>109</b>	<b>120</b>
z toho se statutem města	4	6	6	6	8
podíl městského obyvatelstva (v %)	33,2	39,6	49,4	57,5	61,3
Podíl počtu obyvatel v obcích (v %):					
do 199 obyvatel	6,4	5,7	3,0	5,8	7,3
s 200 - 999 obyvateli	48,2	42,9	31,2	25,5	23,5
s 1 000 - 4 999 obyvateli	23,7	25,8	20,5	18,3	19,1
s 5 000 a více obyvateli	21,8	25,6	45,3	50,4	50,1
<b>Počet částí obcí</b>	<b>333</b>	<b>334</b>	<b>330</b>	<b>329</b>	<b>331</b>
<b>Počet základních sídelních jednotek</b>	<b>x</b>	<b>361</b>	<b>391</b>	<b>408</b>	<b>413</b>
Hustota obyvatelstva (osoby/km <sup>2</sup> )	76,6	75,7	77,5	76,0	75,1
Obyvatelstvo					
<b>Obyvatelstvo celkem</b>	<b>96 897</b>	<b>95 716</b>	<b>98 005</b>	<b>96 113</b>	<b>95 040</b>
muži	47 678	46 856	48 231	47 492	47 008
ženy	49 219	48 860	49 774	48 621	48 032
Podíl obyvatel ve věku (v %):					
0 - 14 let	24,8	21,9	23,5	21,7	16,7
15 - 59 let	58,2	57,9	58,5	60,3	64,2
60 a více let včetně nezjištěného věku	17,0	20,2	18,0	18,0	19,1
Průměrný věk	.	36,4	35,6	36,1	38,5
Podíl obyvatel vybraných národností (v %):					
česká	99,0	98,9	98,4	97,9	97,1
moravská	. <sup>1)</sup>	. <sup>1)</sup>	. <sup>1)</sup>	0,6	0,2
slezská	. <sup>1)</sup>	. <sup>1)</sup>	. <sup>1)</sup>	0,0	0,0
slovenská	0,6	0,8	1,0	1,0	0,6
polská	0,0	0,0	0,1	0,1	0,1
německá	0,1	0,1	0,1	0,1	0,1
romská	. <sup>2)</sup>	. <sup>2)</sup>	. <sup>2)</sup>	0,1	0,0
Podíl obyvatel podle náboženského vyznání (v %):					
věřící celkem	.	.	.	55,3	40,2
bez vyznání	.	.	.	27,7	46,4
nezjištěno	.	.	.	17,0	13,4
Podíl obyv. ve věku 15 a více let podle ukonč. vzdělání (v %):					
základní (včetně neukončeného)	83,8	59,4	48,9	34,1	23,0
střední odborné bez maturity (včetně vyučených)	8,1	26,2	32,1	38,1	41,1
úplné střední s maturitou	6,8	11,6	15,6	22,0	28,6
vysokoškolské	1,2	1,9	2,9	4,6	6,2
<b>Ekonomicky aktivní celkem</b>	<b>48 064</b>	<b>47 964</b>	<b>51 357</b>	<b>50 491</b>	<b>47 025</b>
muži	27 563	26 256	27 202	26 862	26 428
z toho pracující důchodci	.	2 069	2 220	1 358	622
ženy	20 501	21 708	24 155	23 629	20 597
z toho pracující důchodci	.	2 284	2 806	1 614	633

<sup>1)</sup> ve sčítáních 1961, 1970 a 1980 je moravská a slezská národnost v rámci národnosti české

<sup>2)</sup> ve sčítáních 1961, 1970 a 1980 nebyla romská národnost zjišťována samostatně

## A.1. Základní výsledky sčítání lidu, domů a bytů v dlouhodobém vývoji přepočtené na územní strukturu platnou k 1. 3. 2001

dokončení

	Rok sčítání				
	1961	1970	1980	1991	2001
	Domácnosti				
<b>Bytové domácnosti</b>	<b>26 399</b>	<b>28 619</b>	<b>31 052</b>	<b>32 089</b>	<b>33 135</b>
<b>Hospodařící domácnosti</b>	.	<b>30 529</b>	<b>33 430</b>	<b>34 276</b>	<b>36 281</b>
<b>Cenzové domácnosti</b>	<b>31 176</b>	<b>32 336</b>	<b>35 128</b>	<b>35 412</b>	<b>36 923</b>
podíl jednotlivých typů cenzových domácností (v %): <sup>3)</sup>					
úplné rodiny s dětmi	.	42,7	41,0	38,0	30,1
úplné rodiny bez dětí	.	31,8	29,5	30,1	32,4
neúplné rodiny s dětmi	.	3,2	3,2	3,9	5,8
neúplné rodiny bez dětí	.	4,5	2,7	4,2	5,0
domácnosti jednotlivců	.	16,6	22,1	23,3	25,4
Průměrný počet členů cenzové domácnosti	.	2,94	2,78	2,70	2,56
Počet cenzových domácností na 100 bytových domácností	117	113	113	110	111
	Domy				
<b>Domy úhrnem</b>	.	<b>22 176</b>	<b>23 391</b>	<b>24 609</b>	<b>25 800</b>
trvale obydlené	20 313	20 579	20 725	20 416	20 423
z toho rodinné	18 824	19 099	18 956	18 553	18 918
neobydlené	.	1 597	2 666	4 193	5 377
z toho sloužící k rekreaci	.	233	1 536	2 469	3 249
Podíl domů vybavených (v %):					
plynem ze sítě	.	6,3	8,1	14,8	43,1
veřejným vodovodem	.	48,6	62,0	72,8	80,1
přípojkou na kanalizaci	.	29,2	41,6	45,3	58,0
	Byty				
<b>Byty úhrnem</b>	.	<b>29 971</b>	<b>34 311</b>	<b>36 815</b>	<b>39 714</b>
trvale obydlené	26 399	28 619	31 052	32 089	33 135
neobydlené	.	1 352	3 259	4 726	6 579
z toho:					
obydlené přechodně	.	.	.	.	1 037
sloužící k rekreaci	.	235	1 568	2 483	3 318
nezpůsobilé k bydlení	.	.	200	455	743
Počet osob					
na 1 trvale obydlený byt	3,67	3,34	3,16	3,00	2,85
na 1 obytnou místnost (8 a více m <sup>2</sup> )	2,22	1,70	1,25	1,04	0,97
Obytná plocha v m <sup>2</sup> na 1 osobu	9,5	11,8	14,8	17,2	19,1
Obytná plocha v m <sup>2</sup> na 1 byt	35,1	39,0	46,3	51,1	54,8
Počet obytných místností (8 a více m <sup>2</sup> ) na 1 byt	1,65	1,96	2,52	2,89	2,97

<sup>3)</sup> v roce 1961 s dětmi do 14 let, v letech 1970 a 1980 s dětmi do 15 let, v letech 1991 a 2001 se závisilými dětmi bez ohledu na věk

## A.2. Obyvatelstvo podle druhu pobytu, státního občanství a pohlaví

	Obyvatelstvo s trvalým/dlouhodobým pobytem			Obyvatelstvo dočasně přítomné/ s krátkodobým pobytem
	celkem	v tom druh pobytu		
		přítomný	dočasně nepřítomný	
<b>Obyvatelstvo celkem</b>				
<b>Celkem</b>	<b>95 040</b>	<b>86 111</b>	<b>8 929</b>	<b>5 649</b>
z toho:				
České republiky	94 651	85 802	8 849	5 613
z toho s dvojným občanstvím	99	70	29	.
Slovenské republiky	57	42	15	1
Polské republiky	34	32	2	-
Spolkové republiky Německo	9	7	2	7
Rakouské republiky	4	2	2	-
Maďarské republiky	-	-	-	-
Ukrajiny	61	54	7	14
Ruské federace	25	20	5	-
ostatních evropských států	35	27	8	9
Spojených států amerických	7	5	2	1
Čínské lidové republiky	5	5	-	-
Vietnamské socialistické republiky	69	59	10	3
ostatních států	81	54	27	1
<b>Muži</b>				
<b>Celkem</b>	<b>47 008</b>	<b>42 135</b>	<b>4 873</b>	<b>29</b>
z toho:				
České republiky	46 809	41 985	4 824	.
z toho s dvojným občanstvím	57	39	18	.
Slovenské republiky	36	26	10	-
Polské republiky	7	6	1	-
Spolkové republiky Německo	5	3	2	7
Rakouské republiky	4	2	2	-
Maďarské republiky	-	-	-	-
Ukrajiny	30	27	3	12
Ruské federace	10	8	2	-
ostatních evropských států	26	21	5	7
Spojených států amerických	4	2	2	1
Čínské lidové republiky	2	2	-	-
Vietnamské socialistické republiky	39	33	6	1
ostatních států	35	19	16	1
<b>Ženy</b>				
<b>Celkem</b>	<b>48 032</b>	<b>43 976</b>	<b>4 056</b>	<b>7</b>
z toho:				
České republiky	47 842	43 817	4 025	.
z toho s dvojným občanstvím	42	31	11	.
Slovenské republiky	21	16	5	1
Polské republiky	27	26	1	-
Spolkové republiky Německo	4	4	-	-
Rakouské republiky	-	-	-	-
Maďarské republiky	-	-	-	-
Ukrajiny	31	27	4	2
Ruské federace	15	12	3	-
ostatních evropských států	9	6	3	2
Spojených států amerických	3	3	-	-
Čínské lidové republiky	3	3	-	-
Vietnamské socialistické republiky	30	26	4	2
ostatních států	46	35	11	-

### A.3. Obyvatelstvo podle místa trvalého bydliště matky v době narození, věkových skupin a pohlaví

	Bydliště matky v době narození								
	Obyvatelstvo celkem	v ČR					v zahraničí		nezjištěno
		celkem	v tom			celkem	z toho ve Slovenské republice		
			v obci trvalého pobytu	v jiné obci okresu	v jiném okrese				
				stejného kraje	v jiném kraji				
<b>Obyvatelstvo celkem</b>									
<b>Celkem</b>	<b>95 040</b>	<b>92 206</b>	<b>51 162</b>	<b>22 765</b>	<b>4 960</b>	<b>13 319</b>	<b>1 504</b>	<b>1 024</b>	<b>1 330</b>
0 - 14	15 860	15 641	13 219	1 329	250	843	49	28	170
15 - 29	22 482	22 092	15 130	4 018	703	2 241	170	88	220
30 - 44	18 929	18 226	8 090	5 811	1 042	3 283	370	256	333
45 - 59	19 601	18 924	7 702	6 004	1 307	3 911	371	280	306
60 a více	18 159	17 317	7 019	5 600	1 658	3 040	541	370	301
nezjištěno	9	6	2	3	-	1	3	2	-
<b>Muži</b>									
<b>Celkem</b>	<b>47 008</b>	<b>45 537</b>	<b>27 641</b>	<b>9 813</b>	<b>2 025</b>	<b>6 058</b>	<b>722</b>	<b>516</b>	<b>749</b>
0 - 14	8 231	8 120	6 894	684	117	425	20	12	91
15 - 29	11 638	11 435	8 178	1 866	312	1 079	87	47	116
30 - 44	9 741	9 329	4 769	2 600	439	1 521	199	139	213
45 - 59	9 886	9 493	4 400	2 678	543	1 872	192	156	201
60 a více	7 508	7 157	3 399	1 984	614	1 160	223	162	128
nezjištěno	4	3	1	1	-	1	1	-	-
<b>Ženy</b>									
<b>Celkem</b>	<b>48 032</b>	<b>46 669</b>	<b>23 521</b>	<b>12 952</b>	<b>2 935</b>	<b>7 261</b>	<b>782</b>	<b>508</b>	<b>581</b>
0 - 14	7 629	7 521	6 325	645	133	418	29	16	79
15 - 29	10 844	10 657	6 952	2 152	391	1 162	83	41	104
30 - 44	9 188	8 897	3 321	3 211	603	1 762	171	117	120
45 - 59	9 715	9 431	3 302	3 326	764	2 039	179	124	105
60 a více	10 651	10 160	3 620	3 616	1 044	1 880	318	208	173
nezjištěno	5	3	1	2	-	-	2	2	-

#### A.4. Obyvatelstvo podle pohlaví a věkových skupin

	1991				2001			
	celkem		v tom		celkem		v tom	
	počet	v %	muži	ženy	počet	v %	muži	ženy
<b>Počet obyvatel celkem</b>	<b>96 113</b>	<b>100,0</b>	<b>47 492</b>	<b>48 621</b>	<b>95 040</b>	<b>100,0</b>	<b>47 008</b>	<b>48 032</b>
v tom ve věku:								
0 - 4	6 172	6,4	3 214	2 958	4 228	4,4	2 194	2 034
5.IX	6 770	7,0	3 474	3 296	5 446	5,7	2 813	2 633
X.14	7 945	8,3	4 115	3 830	6 186	6,5	3 224	2 962
15 - 19	8 113	8,4	4 195	3 918	6 741	7,1	3 463	3 278
20 - 24	6 578	6,8	3 411	3 167	7 941	8,4	4 143	3 798
25 - 29	6 428	6,7	3 324	3 104	7 800	8,2	4 032	3 768
30 - 34	6 489	6,8	3 382	3 107	6 232	6,6	3 206	3 026
35 - 39	7 140	7,4	3 714	3 426	6 328	6,7	3 248	3 080
40 - 44	7 226	7,5	3 721	3 505	6 369	6,7	3 287	3 082
45 - 49	5 860	6,1	2 951	2 909	7 012	7,4	3 602	3 410
50 - 54	4 923	5,1	2 326	2 597	7 018	7,4	3 567	3 451
55 - 59	5 187	5,4	2 463	2 724	5 571	5,9	2 717	2 854
60 - 64	5 139	5,3	2 377	2 762	4 564	4,8	2 076	2 488
65 - 69	4 606	4,8	2 061	2 545	4 495	4,7	1 972	2 523
70 - 74	2 407	2,5	995	1 412	3 937	4,1	1 641	2 296
75 - 79	2 672	2,8	1 010	1 662	2 924	3,1	1 110	1 814
80 - 84	1 673	1,7	550	1 123	1 213	1,3	415	798
85 - 89	625	0,7	178	447	772	0,8	238	534
90 - 94	146	0,2	29	117	227	0,2	51	176
95 a více	13	0,0	1	12	27	0,0	5	22
nezjištěno	1	0,0	1	-	9	0,0	4	5
Průměrný věk	36,1	x	34,5	37,7	38,5	x	37,0	40,0

## A.5. Obyvatelstvo podle pohlaví a věku

	Celkem	Muži	Ženy		Celkem	Muži	Ženy
Obyvatelstvo celkem	95 040	47 008	48 032				
0	824	426	398	51	1 400	693	707
1	828	433	395	52	1 363	680	683
2	842	446	396	53	1 479	749	730
3	867	438	429	54	1 343	692	651
4	867	451	416	55	1 191	569	622
5	959	497	462	56	1 156	575	581
6	1 024	514	510	57	1 185	579	606
7	1 102	589	513	58	1 050	524	526
8	1 150	600	550	59	989	470	519
9	1 211	613	598	60	974	462	512
10	1 209	619	590	61	953	415	538
11	1 211	665	546	62	883	408	475
12	1 251	628	623	63	885	404	481
13	1 269	659	610	64	869	387	482
14	1 246	653	593	65	887	369	518
15	1 352	703	649	66	818	386	432
16	1 351	682	669	67	897	386	511
17	1 315	669	646	68	999	428	571
18	1 367	728	639	69	894	403	491
19	1 356	681	675	70	882	385	497
20	1 476	780	696	71	855	361	494
21	1 515	785	730	72	756	298	458
22	1 589	812	777	73	740	314	426
23	1 660	866	794	74	704	283	421
24	1 701	900	801	75	618	242	376
25	1 710	893	817	76	626	226	400
26	1 682	853	829	77	567	220	347
27	1 570	838	732	78	576	205	371
28	1 455	727	728	79	537	217	320
29	1 383	721	662	80	404	140	264
30	1 318	671	647	81	363	116	247
31	1 240	655	585	82	158	52	106
32	1 196	591	605	83	150	56	94
33	1 262	656	606	84	138	51	87
34	1 216	633	583	85	155	55	100
35	1 219	609	610	86	205	65	140
36	1 304	677	627	87	163	47	116
37	1 347	703	644	88	124	39	85
38	1 225	628	597	89	125	32	93
39	1 233	631	602	90	71	15	56
40	1 162	598	564	91	60	18	42
41	1 281	650	631	92	44	7	37
42	1 229	656	573	93	32	8	24
43	1 308	669	639	94	20	3	17
44	1 389	714	675	95	13	2	11
45	1 436	739	697	96	8	3	5
46	1 403	707	696	97	5	-	5
47	1 340	696	644	98	-	-	-
48	1 387	741	646	99	-	-	-
49	1 446	719	727	100 a více	1	-	1
50	1 433	753	680	nezjištěno	9	4	5

## A.6. Obyvatelstvo ve věku 15 a více let podle rodinného stavu, pohlaví a věkových skupin

	1991					2001				
	svobodní	ženi/vdané	rozvedení	ovdovělí	nezjištěno	svobodní	ženi/vdané	rozvedení	ovdovělí	nezjištěno
<b>Obyvatelstvo celkem</b>										
<b>Obyv. ve věku 15 a více let</b>	<b>15 197</b>	<b>49 382</b>	<b>2 714</b>	<b>7 890</b>	<b>43</b>	<b>19 855</b>	<b>46 642</b>	<b>4 861</b>	<b>7 469</b>	<b>353</b>
v tom:										
15 - 19	7 672	429	2	1	9	6 689	28	-	-	24
20 - 24	3 242	3 225	94	10	7	6 437	1 399	66	-	39
25 - 29	1 111	5 094	208	10	5	2 957	4 366	417	16	44
30 - 34	635	5 517	310	23	4	950	4 647	580	28	27
35 - 39	517	6 156	410	52	5	616	4 962	666	48	36
40 - 44	450	6 144	511	116	5	472	5 121	672	77	27
45 - 49	301	5 007	364	187	1	429	5 608	755	181	39
50 - 54	229	4 166	238	289	1	393	5 652	649	298	26
55 - 59	203	4 222	186	575	1	238	4 451	401	464	17
60 - 64	231	3 785	157	964	2	182	3 438	229	698	17
65 - 69	229	2 896	119	1 361	1	115	3 066	176	1 128	10
70 - 74	116	1 251	46	994	-	157	2 185	120	1 457	18
75 - 79	124	1 000	43	1 504	1	115	1 207	87	1 499	16
80 a více nezjištěno	137	490	26	1 803	1	103	507	43	1 573	13
	-	-	-	1	-	2	5	-	2	-
<b>Muži</b>										
<b>Muži ve věku 15 a více let</b>	<b>9 525</b>	<b>24 692</b>	<b>1 187</b>	<b>1 251</b>	<b>34</b>	<b>11 958</b>	<b>23 324</b>	<b>2 181</b>	<b>1 134</b>	<b>180</b>
v tom:										
15 - 19	4 120	69	-	-	6	3 448	4	-	-	11
20 - 24	2 272	1 112	20	1	6	3 715	387	17	-	24
25 - 29	854	2 378	87	-	5	1 998	1 844	167	1	22
30 - 34	511	2 718	148	1	4	716	2 202	265	2	21
35 - 39	404	3 110	185	11	4	480	2 446	291	6	25
40 - 44	355	3 093	257	12	4	380	2 545	330	16	16
45 - 49	226	2 550	156	18	1	331	2 861	361	33	16
50 - 54	165	2 011	105	44	1	309	2 869	324	51	14
55 - 59	151	2 153	90	68	1	172	2 288	182	66	9
60 - 64	149	2 034	62	131	1	125	1 754	95	95	7
65 - 69	146	1 645	46	224	-	77	1 650	79	163	3
70 - 74	67	779	11	138	-	96	1 296	32	212	5
75 - 79	59	680	12	258	1	66	783	26	230	5
80 a více nezjištěno	46	360	8	344	-	44	392	12	259	2
	-	-	-	1	-	1	3	-	-	-
<b>Ženy</b>										
<b>Ženy ve věku 15 a více let</b>	<b>5 672</b>	<b>24 690</b>	<b>1 527</b>	<b>6 639</b>	<b>9</b>	<b>7 897</b>	<b>23 318</b>	<b>2 680</b>	<b>6 335</b>	<b>173</b>
v tom:										
15 - 19	3 552	360	2	1	3	3 241	24	-	-	13
20 - 24	970	2 113	74	9	1	2 722	1 012	49	-	15
25 - 29	257	2 716	121	10	-	959	2 522	250	15	22
30 - 34	124	2 799	162	22	-	234	2 445	315	26	6
35 - 39	113	3 046	225	41	1	136	2 516	375	42	11
40 - 44	95	3 051	254	104	1	92	2 576	342	61	11
45 - 49	75	2 457	208	169	-	98	2 747	394	148	23
50 - 54	64	2 155	133	245	-	84	2 783	325	247	12
55 - 59	52	2 069	96	507	-	66	2 163	219	398	8
60 - 64	82	1 751	95	833	1	57	1 684	134	603	10
65 - 69	83	1 251	73	1 137	1	38	1 416	97	965	7
70 - 74	49	472	35	856	-	61	889	88	1 245	13
75 - 79	65	320	31	1 246	-	49	424	61	1 269	11
80 a více nezjištěno	91	130	18	1 459	1	59	115	31	1 314	11
	-	-	-	-	-	1	2	-	2	-

## A.7. Obyvatelstvo podle národnosti

	1970		1980		1991		2001	
	počet	v %	počet	v %	počet	v %	počet	v %
<b>Obyvatelstvo celkem</b>	<b>95 716</b>	<b>100,0</b>	<b>98 005</b>	<b>100,0</b>	<b>96 113</b>	<b>100,0</b>	<b>95 040</b>	<b>100,0</b>
v tom národnost:								
česká <sup>1)</sup>	94 582	98,8	96 478	98,4	94 097	97,9	92 268	97,1
moravská <sup>1)</sup>	.	.	.	.	548	0,6	213	0,2
slezská <sup>1)</sup>	.	.	.	.	20	0,0	1	0,0
slovenská	801	0,8	986	1,0	983	1,0	568	0,6
romská <sup>2)</sup>	.	.	.	.	120	0,1	24	0,0
polská	24	0,0	52	0,1	56	0,1	51	0,1
německá	74	0,1	60	0,1	62	0,1	50	0,1
ruská	17	0,0	18	0,0	44	0,0	49	0,1
ukrajinská	48	0,1	48	0,0	33	0,0	79	0,1
vietnamská <sup>2)</sup>	.	.	.	.	-	-	61	0,1
ostatní	124	0,1	91	0,1	128	0,1	247	0,3
nezjištěno	46	0,0	272	0,3	22	0,0	1 429	1,5

<sup>1)</sup> ve sčítáních 1970 a 1980 je moravská a slezská národnost v rámci národnosti české

<sup>2)</sup> ve sčítáních 1970 a 1980 nebyly romská a vietnamská národnost samostatně zjišťovány

## A.8. Obyvatelstvo podle pohlaví a náboženského vyznání

	1991			2001		
	celkem	muži	ženy	celkem	muži	ženy
<b>Obyvatelstvo celkem</b>	<b>96 113</b>	<b>47 492</b>	<b>48 621</b>	<b>95 040</b>	<b>47 008</b>	<b>48 032</b>
v tom:						
věřící	53 112	24 972	28 140	38 182	17 193	20 989
z toho:						
Apoštolská církev (letniční hnutí)	12	5	7	22	10	12
Bratrská jednota baptistů	2	1	1	3	2	1
Církev Adventistů sedmého dne	27	11	16	64	25	39
Církev bratrská	59	26	33	134	63	71
Církev československá husitská	1 292	516	776	769	320	449
Církev Ježíše Krista Svatých posl. dnů (mormoni)	.	.	.	5	2	3
Církev řeckokatolická	23	10	13	22	12	10
Církev římskokatolická	49 965	23 587	26 378	34 250	15 412	18 838
Českobratrská církev evangelická	1 548	723	825	947	408	539
Evangelická církev augsburského vyznání v ČR	6	3	3	13	5	8
Evangelická církev metodistická	6	1	5	3	1	2
Federace židovských obcí v ČR	4	2	2	2	1	1
Jednota bratrská	5	1	4	4	3	1
Křesťanské sbory	12	7	5	21	11	10
Luterská evangelická církev augsburského v. v ČR	.	.	.	2	1	1
Náboženská společnost českých unitářů	-	-	-	2	1	1
Náboženská společnost Svědkové Jehovovi	59	31	28	113	48	65
Novoapoštolská církev v ČR	4	2	2	6	2	4
Pravoslavná církev v českých zemích	29	12	17	42	20	22
Slezská církev evangelická augsburského vyznání	3	1	2	-	-	-
Starokatolická církev v ČR	13	5	8	16	10	6
Církev sjednocení (moonisté)	.	.	.	-	-	-
Scientologická církev	.	.	.	-	-	-
Křesťanská společenství	.	.	.	31	15	16
Anglikánská církev	.	.	.	-	-	-
islám	.	.	.	8	4	4
buddhismus	.	.	.	44	30	14
hinduismus	.	.	.	5	4	1
hnutí Hare Kršna	.	.	.	3	3	-
ostatní a nepřesně určené <sup>1)</sup>	43	28	15	1 651	780	871
podíl věřícího obyvatelstva v %	55,3	52,6	57,9	40,2	36,6	43,7
bez vyznání	26 652	14 041	12 611	44 081	23 216	20 865
nezjištěno	16 349	8 479	7 870	12 777	6 599	6 178

<sup>1)</sup> v roce 1991 zahrnuje i církve, které se v roce 2001 zjišťovaly samostatně

## A.9. Obyvatelstvo podle náboženského vyznání, věkových skupin a pohlaví

	Celkem	Věřící	z toho						Bez vyznání	Nezjištěno
			Církev římskokatolická	Církev čsl. husitská	Českobratrská církev evangel.	Pravoslavná církev v českých zemích	Náboženská spol. Svědkové Jehovovi	Církev Adventistů sedmého dne		
<b>Obyvatelstvo celkem</b>										
<b>Celkem</b>	<b>95 040</b>	<b>38 182</b>	<b>34 250</b>	<b>769</b>	<b>947</b>	<b>42</b>	<b>113</b>	<b>64</b>	<b>44 081</b>	<b>12 777</b>
0 - 14	15 860	4 176	3 808	19	97	7	15	16	9 019	2 665
15 - 19	6 741	1 697	1 531	10	29	1	6	2	4 100	944
20 - 24	7 941	1 996	1 772	14	32	2	10	6	4 878	1 067
25 - 29	7 800	2 128	1 888	18	40	4	9	8	4 550	1 122
30 - 34	6 232	1 778	1 560	10	36	6	8	5	3 618	836
35 - 39	6 328	1 935	1 707	17	51	4	10	2	3 505	888
40 - 44	6 369	2 108	1 846	26	47	2	8	3	3 320	941
45 - 49	7 012	2 366	2 121	36	39	1	11	4	3 603	1 043
50 - 54	7 018	3 239	2 893	75	83	5	8	4	2 793	986
55 - 59	5 571	3 318	2 991	74	83	2	5	5	1 555	698
60 - 64	4 564	3 291	2 975	87	96	2	5	4	848	425
65 - 69	4 495	3 353	3 060	107	93	1	4	1	780	362
70 - 74	3 937	2 912	2 617	110	107	2	8	1	709	316
75 - 79	2 924	2 196	1 972	95	61	3	3	-	486	242
80 a více	2 239	1 686	1 508	71	52	-	3	3	313	240
nezjištěno	9	3	1	-	1	-	-	-	4	2
<b>Muži</b>										
<b>Celkem</b>	<b>47 008</b>	<b>17 193</b>	<b>15 412</b>	<b>320</b>	<b>408</b>	<b>20</b>	<b>48</b>	<b>25</b>	<b>23 216</b>	<b>6 599</b>
0 - 14	8 231	2 179	1 999	8	42	4	8	5	4 680	1 372
15 - 19	3 463	836	754	6	15	-	4	-	2 119	508
20 - 24	4 143	990	860	8	12	1	8	4	2 580	573
25 - 29	4 032	1 059	952	7	20	1	2	3	2 390	583
30 - 34	3 206	896	778	4	21	4	5	3	1 888	422
35 - 39	3 248	963	861	10	21	3	2	-	1 805	480
40 - 44	3 287	1 046	900	14	31	2	2	2	1 737	504
45 - 49	3 602	1 087	974	18	14	-	5	-	1 953	562
50 - 54	3 567	1 450	1 300	35	30	1	3	1	1 588	529
55 - 59	2 717	1 451	1 296	37	39	2	2	4	896	370
60 - 64	2 076	1 398	1 272	36	39	-	2	1	456	222
65 - 69	1 972	1 375	1 257	42	37	-	2	-	426	171
70 - 74	1 641	1 169	1 046	46	43	1	2	1	330	142
75 - 79	1 110	782	701	34	23	1	1	-	237	91
80 a více	709	511	461	15	21	-	-	1	129	69
nezjištěno	4	1	1	-	-	-	-	-	2	1
<b>Ženy</b>										
<b>Celkem</b>	<b>48 032</b>	<b>20 989</b>	<b>18 838</b>	<b>449</b>	<b>539</b>	<b>22</b>	<b>65</b>	<b>39</b>	<b>20 865</b>	<b>6 178</b>
0 - 14	7 629	1 997	1 809	11	55	3	7	11	4 339	1 293
15 - 19	3 278	861	777	4	14	1	2	2	1 981	436
20 - 24	3 798	1 006	912	6	20	1	2	2	2 298	494
25 - 29	3 768	1 069	936	11	20	3	7	5	2 160	539
30 - 34	3 026	882	782	6	15	2	3	2	1 730	414
35 - 39	3 080	972	846	7	30	1	8	2	1 700	408
40 - 44	3 082	1 062	946	12	16	-	6	1	1 583	437
45 - 49	3 410	1 279	1 147	18	25	1	6	4	1 650	481
50 - 54	3 451	1 789	1 593	40	53	4	5	3	1 205	457
55 - 59	2 854	1 867	1 695	37	44	-	3	1	659	328
60 - 64	2 488	1 893	1 703	51	57	2	3	3	392	203
65 - 69	2 523	1 978	1 803	65	56	1	2	1	354	191
70 - 74	2 296	1 743	1 571	64	64	1	6	-	379	174
75 - 79	1 814	1 414	1 271	61	38	2	2	-	249	151
80 a více	1 530	1 175	1 047	56	31	-	3	2	184	171
nezjištěno	5	2	-	-	1	-	-	-	2	1

## A.10. Obyvatelstvo ve věku 15 a více let podle pohlaví a nejvyššího ukončeného vzdělání

	1991			2001		
	celkem	muži	ženy	celkem	muži	ženy
	Počet					
<b>Obyvatelstvo celkem</b>	<b>75 226</b>	<b>36 689</b>	<b>38 537</b>	<b>79 180</b>	<b>38 777</b>	<b>40 403</b>
v tom vzdělání:						
základní včetně neukončeného	25 642	9 490	16 152	18 239	6 507	11 732
vyučení bez maturity	24 170	15 114	9 056	18 546	11 108	7 438
střední odborné bez maturity	4 511	1 883	2 628	13 982	7 766	6 216
vyučení s maturitou	822	638	184	1 223	854	369
úplné střední všeobecné s maturitou	2 648	993	1 655	3 590	1 256	2 334
úplné střední odborné s maturitou	13 039	5 935	7 104	15 319	7 071	8 248
nástavbové studium	.	.	.	1 596	532	1 064
vyšší odborné	77	43	34	905	379	526
vysokoškolské	3 455	2 137	1 318	4 801	2 730	2 071
v tom:						
univerzitní	1 485	593	892	2 140	815	1 293
technické	902	772	130	1 138	960	178
ekonomické	231	124	107	595	309	286
zemědělské a veterinární	655	484	171	617	445	172
umělecké	15	14	1	32	15	17
ostatní	167	150	17	279	186	93
z toho bakalářské	.	.	.	303	158	145
vědecká příprava	.	.	.	78	60	18
bez vzdělání	279	184	95	302	200	102
nezjištěno	583	272	311	599	314	285
	v %					
<b>Obyvatelstvo celkem</b>	<b>100,0</b>	<b>100,0</b>	<b>100,0</b>	<b>100,0</b>	<b>100,0</b>	<b>100,0</b>
v tom vzdělání:						
základní včetně neukončeného	34,1	25,9	41,9	23,0	16,8	29,0
vyučení bez maturity	32,1	41,2	23,6	23,4	28,6	18,4
střední odborné bez maturity	6,0	5,1	6,8	17,7	20,0	15,4
vyučení s maturitou	1,1	1,7	0,5	1,5	2,2	0,9
úplné střední všeobecné s maturitou	3,5	2,7	4,3	4,5	3,2	5,8
úplné střední odborné s maturitou	17,3	16,2	18,4	19,3	18,2	20,4
nástavbové studium	.	.	.	2,0	1,4	2,6
vyšší odborné	0,1	0,1	0,1	1,1	1,0	1,3
vysokoškolské	4,6	5,8	3,4	6,1	7,0	5,1
v tom:						
univerzitní	43,0	27,7	67,6	44,5	29,9	63,9
technické	26,1	36,1	9,9	23,7	35,2	8,6
ekonomické	6,7	5,8	8,1	12,4	11,3	13,8
zemědělské a veterinární	19,0	22,7	13,0	12,9	16,3	8,3
umělecké	0,4	0,7	0,1	0,7	0,5	0,8
ostatní	4,8	7,0	1,3	5,8	6,8	4,5
z toho bakalářské	.	.	.	0,4	0,4	0,4
vědecká příprava	.	.	.	0,1	0,2	0,0
bez vzdělání	0,4	0,5	0,2	0,4	0,5	0,3
nezjištěno	0,8	0,8	0,8	0,8	0,8	0,7

## A.11. Obyvatelstvo ve věku 15 a více let podle nejvyššího ukončeného vzdělání a věkových skupin

	Celkem	Nejvyšší ukončené vzdělání						
		základní vč. neukončeného	vyuč. a střední odborné bez maturity	úplně střední s maturitou vč. nástavbového	vyšší odborné	vysoškolské	bez vzdělání	nezjištěno
<b>Obyvatelstvo celkem</b>								
<b>Celkem</b>	<b>79 180</b>	<b>18 239</b>	<b>32 528</b>	<b>21 728</b>	<b>905</b>	<b>4 879</b>	<b>302</b>	<b>599</b>
15 - 19	6 741	5 548	644	511	-	-	1	37
20 - 24	7 941	371	2 639	4 274	317	269	25	46
25 - 29	7 800	335	3 694	2 883	95	720	12	61
30 - 34	6 232	283	2 911	2 297	45	618	19	59
35 - 39	6 328	375	2 924	2 274	35	638	33	49
40 - 44	6 369	504	3 277	1 793	50	678	27	40
45 - 49	7 012	854	3 589	1 880	51	543	43	52
50 - 54	7 018	936	3 546	1 986	57	412	37	44
55 - 59	5 571	1 180	2 497	1 389	45	407	24	29
60 - 64	4 564	1 466	1 882	935	51	184	18	28
65 - 69	4 495	1 752	1 761	691	52	194	16	29
70 - 74	3 937	1 688	1 626	410	48	101	24	40
75 - 79	2 924	1 576	928	259	40	76	11	34
80 a více	2 239	1 370	607	145	19	37	12	49
nezjištěno	9	1	3	1	-	2	-	2
<b>Muži</b>								
<b>Celkem</b>	<b>38 777</b>	<b>6 507</b>	<b>18 874</b>	<b>9 713</b>	<b>379</b>	<b>2 790</b>	<b>200</b>	<b>314</b>
15 - 19	3 463	2 841	406	197	-	-	-	19
20 - 24	4 143	200	1 706	1 987	93	114	19	24
25 - 29	4 032	175	2 141	1 268	33	373	6	36
30 - 34	3 206	122	1 650	1 034	14	329	12	45
35 - 39	3 248	139	1 668	1 006	12	361	27	35
40 - 44	3 287	170	1 953	719	12	387	21	25
45 - 49	3 602	252	2 156	782	16	331	34	31
50 - 54	3 567	285	2 089	838	29	269	32	25
55 - 59	2 717	303	1 497	638	29	213	17	20
60 - 64	2 076	456	1 043	420	31	110	5	11
65 - 69	1 972	459	971	352	32	139	8	11
70 - 74	1 641	434	809	257	38	79	11	13
75 - 79	1 110	377	479	149	27	60	6	12
80 a více	709	294	306	65	13	23	2	6
nezjištěno	4	-	-	1	-	2	-	1
<b>Ženy</b>								
<b>Celkem</b>	<b>40 403</b>	<b>11 732</b>	<b>13 654</b>	<b>12 015</b>	<b>526</b>	<b>2 089</b>	<b>102</b>	<b>285</b>
15 - 19	3 278	2 707	238	314	-	-	1	18
20 - 24	3 798	171	933	2 287	224	155	6	22
25 - 29	3 768	160	1 553	1 615	62	347	6	25
30 - 34	3 026	161	1 261	1 263	31	289	7	14
35 - 39	3 080	236	1 256	1 268	23	277	6	14
40 - 44	3 082	334	1 324	1 074	38	291	6	15
45 - 49	3 410	602	1 433	1 098	35	212	9	21
50 - 54	3 451	651	1 457	1 148	28	143	5	19
55 - 59	2 854	877	1 000	751	16	194	7	9
60 - 64	2 488	1 010	839	515	20	74	13	17
65 - 69	2 523	1 293	790	339	20	55	8	18
70 - 74	2 296	1 254	817	153	10	22	13	27
75 - 79	1 814	1 199	449	110	13	16	5	22
80 a více	1 530	1 076	301	80	6	14	10	43
nezjištěno	5	1	3	-	-	-	-	1

## A.12. Ženy podle počtu živě narozených dětí, věku a rodinného stavu

	Ženy celkem	z toho s počtem živě narozených dětí					Ženy podle počtu narozených dětí v %					Průměrný počet živě narozených dětí
		0	1	2	3	4 a více	0	1	2	3	4 a více	
<b>Svobodné</b>												
<b>Celkem</b>	<b>7 897</b>	<b>6 056</b>	<b>284</b>	<b>48</b>	<b>6</b>	<b>14</b>	<b>76,7</b>	<b>3,6</b>	<b>0,6</b>	<b>0,1</b>	<b>0,2</b>	<b>0,07</b>
v tom ve věku:												
15 - 19	3 241	2 564	13	-	-	-	79,1	0,4	-	-	-	0,01
20 - 24	2 722	2 163	59	10	1	1	79,5	2,2	0,4	0,0	0,0	0,04
25 - 29	959	707	83	12	2	2	73,7	8,7	1,3	0,2	0,2	0,15
30 - 34	234	161	32	6	1	4	68,8	13,7	2,6	0,4	1,7	0,33
35 - 39	136	81	26	4	-	-	59,6	19,1	2,9	-	-	0,31
40 - 44	92	60	15	2	1	1	65,2	16,3	2,2	1,1	1,1	0,33
45 - 49	98	71	12	3	-	-	72,4	12,2	3,1	-	-	0,21
50 a více	414	249	44	11	1	6	60,1	10,6	2,7	0,2	1,4	0,32
nezjištěno	1	-	-	-	-	-	-	-	-	-	-	-
<b>Vdané</b>												
<b>Celkem</b>	<b>23 318</b>	<b>983</b>	<b>3 368</b>	<b>13 063</b>	<b>4 664</b>	<b>1 053</b>	<b>4,2</b>	<b>14,4</b>	<b>56,0</b>	<b>20,0</b>	<b>4,5</b>	<b>2,08</b>
v tom ve věku:												
15 - 19	24	8	11	1	-	-	33,3	45,8	4,2	-	-	0,65
20 - 24	1 012	278	511	181	12	1	27,5	50,5	17,9	1,2	0,1	0,93
25 - 29	2 522	267	871	1 217	124	16	10,6	34,5	48,3	4,9	0,6	1,50
30 - 34	2 445	73	372	1 615	324	41	3,0	15,2	66,1	13,3	1,7	1,96
35 - 39	2 516	42	236	1 611	513	102	1,7	9,4	64,0	20,4	4,1	2,17
40 - 44	2 576	31	197	1 592	630	118	1,2	7,6	61,8	24,5	4,6	2,25
45 - 49	2 747	56	211	1 627	699	141	2,0	7,7	59,2	25,4	5,1	2,26
50 a více	9 474	228	959	5 217	2 362	634	2,4	10,1	55,1	24,9	6,7	2,26
nezjištěno	2	-	-	2	-	-	-	-	100,0	-	-	2,00
<b>Rozvedené</b>												
<b>Celkem</b>	<b>2 680</b>	<b>137</b>	<b>650</b>	<b>1 257</b>	<b>444</b>	<b>150</b>	<b>5,1</b>	<b>24,3</b>	<b>46,9</b>	<b>16,6</b>	<b>5,6</b>	<b>1,96</b>
v tom ve věku:												
15 - 19	-	-	-	-	-	-	-	-	-	-	-	-
20 - 24	49	9	27	9	-	-	18,4	55,1	18,4	-	-	1,00
25 - 29	250	43	127	65	8	1	17,2	50,8	26,0	3,2	0,4	1,17
30 - 34	315	19	98	142	33	16	6,0	31,1	45,1	10,5	5,1	1,81
35 - 39	375	8	84	208	56	17	2,1	22,4	55,5	14,9	4,5	1,99
40 - 44	342	8	49	187	71	23	2,3	14,3	54,7	20,8	6,7	2,17
45 - 49	394	11	60	212	88	20	2,8	15,2	53,8	22,3	5,1	2,13
50 a více	955	39	205	434	188	73	4,1	21,5	45,4	19,7	7,6	2,09
nezjištěno	-	-	-	-	-	-	-	-	-	-	-	-
<b>Ovdovělé a s nezjištěným rodinným stavem</b>												
<b>Celkem</b>	<b>6 508</b>	<b>261</b>	<b>823</b>	<b>2 871</b>	<b>1 490</b>	<b>873</b>	<b>4,0</b>	<b>12,6</b>	<b>44,1</b>	<b>22,9</b>	<b>13,4</b>	<b>2,38</b>
v tom ve věku:												
15 - 19	13	3	1	-	-	-	23,1	7,7	-	-	-	0,25
20 - 24	15	2	2	1	-	-	13,3	13,3	6,7	-	-	0,80
25 - 29	37	3	10	9	-	1	8,1	27,0	24,3	-	2,7	1,48
30 - 34	32	-	7	10	10	-	-	21,9	31,3	31,3	-	2,11
35 - 39	53	2	7	26	7	3	3,8	13,2	49,1	13,2	5,7	2,04
40 - 44	72	3	9	30	15	9	4,2	12,5	41,7	20,8	12,5	2,33
45 - 49	171	5	13	90	41	8	2,9	7,6	52,6	24,0	4,7	2,23
50 a více	6 113	243	774	2 704	1 416	852	4,0	12,7	44,2	23,2	13,9	2,40
nezjištěno	2	-	-	1	1	-	-	-	50,0	50,0	-	2,50

## A.13. Obyvatelstvo podle velikostních skupin obcí

	Celkem	v tom v obcích s počtem obyvatel							
		do 199	200 - 499	500 - 999	1 000 - 1 999	2 000 - 4 999	5 000 - 9 999	10 000 - 19 999	20 000 a více
<b>Obce</b>									
<b>Počet obcí</b>	<b>120</b>	<b>57</b>	<b>31</b>	<b>18</b>	<b>7</b>	<b>3</b>	<b>3</b>	-	<b>1</b>
části obcí	331	82	67	76	37	23	32	-	14
základních sídelních jednotek	413	89	72	86	43	30	56	-	37
<b>Obyvatelstvo</b>									
<b>Počet obyvatel</b>	<b>95 040</b>	<b>6 922</b>	<b>9 804</b>	<b>12 571</b>	<b>8 814</b>	<b>9 369</b>	<b>23 185</b>	-	<b>24 375</b>
v tom ve věku:									
0 - 14	15 860	1 117	1 775	2 029	1 486	1 617	3 876	-	3 960
15 - 59	61 012	4 117	6 069	7 863	5 515	6 027	15 390	-	16 031
60 a více vč. nezjištěného věku	18 168	1 688	1 960	2 679	1 813	1 725	3 919	-	4 384
z celkového počtu obyvatel:									
věřící	38 182	3 717	5 418	5 935	3 849	4 182	7 944	-	7 137
z toho:									
Církev římskokatolická	34 250	3 414	4 941	5 425	3 549	3 829	7 053	-	6 039
Českokobratrská církev evangelická	947	85	177	114	139	103	174	-	155
Církev čsl. husitská	769	38	48	72	45	60	173	-	333
bez vyznání	44 081	2 391	3 110	4 775	3 661	3 949	11 935	-	14 260
nezjištěno	12 777	814	1 276	1 861	1 304	1 238	3 306	-	2 978
z obyvatel ve věku 15 a více let:									
svobodní	19 855	1 428	1 987	2 653	1 844	1 968	4 932	-	5 043
ženatí/vdané	46 642	3 413	4 925	6 219	4 365	4 549	11 177	-	11 994
rozvedení	4 861	243	277	482	348	453	1 433	-	1 625
ovdovělí	7 469	708	819	1 149	740	754	1 640	-	1 659
nezjištěno	353	13	21	39	31	28	127	-	94
z celkového počtu obyvatel									
narození v obci současného bydliště	51 162	3 890	5 722	6 928	4 893	5 284	11 516	-	12 929
z obyv. ve věku 15 a více let se vzděláním:									
základním a neukončeným základním	18 239	1 822	2 291	2 770	1 805	1 964	3 984	-	3 603
vyučením a středním odbor. bez maturity	32 528	2 494	3 600	4 761	3 277	3 354	7 925	-	7 117
úplným středním s maturitou	20 132	1 159	1 666	2 240	1 649	1 799	5 096	-	6 523
vyšším odborným a nástavbovým	2 501	109	161	239	183	182	718	-	909
vysokoškolským	4 879	172	243	425	289	374	1 301	-	2 075
<b>v %</b>									
Podíl obyvatel ve věku:									
0 - 14	16,7	16,1	18,1	16,1	16,9	17,3	16,7	-	16,2
15 - 59	64,2	59,5	61,9	62,5	62,6	64,3	66,4	-	65,8
60 a více včetně nezjištěného věku	19,1	24,4	20,0	21,3	20,6	18,4	16,9	-	18,0
Podíl věřících	40,2	53,7	55,3	47,2	43,7	44,6	34,3	-	29,3
Podíl obyvatel ve věku 15 a více let:									
svobodní	25,1	24,6	24,7	25,2	25,2	25,4	25,5	-	24,7
ženatí/vdané	58,9	58,8	61,3	59,0	59,6	58,7	57,9	-	58,8
rozvedení	6,1	4,2	3,4	4,6	4,7	5,8	7,4	-	8,0
ovdovělí	9,4	12,2	10,2	10,9	10,1	9,7	8,5	-	8,1
nezjištěno	0,4	0,2	0,3	0,4	0,4	0,4	0,7	-	0,5
Podíl narozených v obci současného bydliště	53,8	56,2	58,4	55,1	55,5	56,4	49,7	-	53,0
Podíl obyv. ve věku 15 a více let se vzděláním:									
základním a neukončeným základním	23,0	31,4	28,5	26,3	24,6	25,3	20,6	-	17,6
vyučením a středním odbor. bez maturity	41,1	43,0	44,8	45,2	44,7	43,3	41,0	-	34,9
úplným středním s maturitou	25,4	20,0	20,7	21,2	22,5	23,2	26,4	-	32,0
vyšším odborným a nástavbovým	3,2	1,9	2,0	2,3	2,5	2,3	3,7	-	4,5
vysokoškolským	6,2	3,0	3,0	4,0	3,9	4,8	6,7	-	10,2

## A.14. Obyvatelstvo podle ekonomické aktivity, věkových skupin a pohlaví

	Ekonomicky aktivní celkem	v tom					Ekonomicky neaktivní celkem	z toho				Nezjištěná ekonom. aktivita
		zaměstnané osoby				nezaměstnaní		nepracující důchodci	ostatní s vlastním zdrojem obživy	žáci, studenti, učni	osoby v domácnosti	
		celkem	pracující důchodci	pracující studenti a učni	ženy na mateřské dovolené							
<b>Obyvatelstvo celkem</b>												
<b>Celkem</b>	<b>47 025</b>	<b>44 324</b>	<b>1 255</b>	<b>207</b>	<b>476</b>	<b>2 701</b>	<b>47 677</b>	<b>21 851</b>	<b>2 152</b>	<b>17 506</b>	<b>389</b>	<b>338</b>
z toho:												
15 - 19	791	623	-	35	8	168	5 930	-	14	5 914	2	20
20 - 24	5 866	5 303	5	130	153	563	2 035	80	501	1 418	36	40
25 - 29	6 525	6 097	9	40	216	428	1 222	87	956	91	88	53
30 - 34	5 615	5 294	7	2	76	321	563	95	403	-	65	54
35 - 39	5 920	5 628	14	-	19	292	367	159	143	-	65	41
40 - 44	6 049	5 783	19	-	4	266	290	196	47	-	47	30
45 - 49	6 535	6 257	29	-	-	278	435	362	31	-	42	42
50 - 54	6 033	5 757	65	-	-	276	959	886	40	-	33	26
55 - 59	2 685	2 576	293	-	-	109	2 869	2 843	15	-	11	17
60 - 64	596	596	426	-	-	-	3 958	3 956	2	-	-	10
65 - 69	282	282	270	-	-	-	4 208	4 208	-	-	-	5
70 a více	123	123	118	-	-	-	8 977	8 977	-	-	-	-
<b>Muži</b>												
<b>Celkem</b>	<b>26 428</b>	<b>25 173</b>	<b>622</b>	<b>115</b>	<b>-</b>	<b>1 255</b>	<b>20 364</b>	<b>8 315</b>	<b>99</b>	<b>8 945</b>	<b>-</b>	<b>216</b>
z toho:												
15 - 19	445	357	-	23	-	88	3 003	-	2	3 001	-	15
20 - 24	3 381	3 064	3	71	-	317	738	60	20	658	-	24
25 - 29	3 872	3 708	7	21	-	164	132	54	19	59	-	28
30 - 34	3 097	2 995	2	-	-	102	70	58	12	-	-	39
35 - 39	3 124	3 012	7	-	-	112	94	86	8	-	-	30
40 - 44	3 148	3 033	8	-	-	115	120	112	8	-	-	19
45 - 49	3 402	3 274	17	-	-	128	176	170	6	-	-	24
50 - 54	3 256	3 128	37	-	-	128	296	282	14	-	-	15
55 - 59	2 037	1 936	50	-	-	101	667	658	9	-	-	13
60 - 64	381	381	221	-	-	-	1 689	1 688	1	-	-	6
65 - 69	194	194	186	-	-	-	1 775	1 775	-	-	-	3
70 a více	88	88	84	-	-	-	3 372	3 372	-	-	-	-
<b>Ženy</b>												
<b>Celkem</b>	<b>20 597</b>	<b>19 151</b>	<b>633</b>	<b>92</b>	<b>476</b>	<b>1 446</b>	<b>27 313</b>	<b>13 536</b>	<b>2 053</b>	<b>8 561</b>	<b>389</b>	<b>122</b>
z toho:												
15 - 19	346	266	-	12	8	80	2 927	-	12	2 913	2	5
20 - 24	2 485	2 239	2	59	153	246	1 297	20	481	760	36	16
25 - 29	2 653	2 389	2	19	216	264	1 090	33	937	32	88	25
30 - 34	2 518	2 299	5	2	76	219	493	37	391	-	65	15
35 - 39	2 796	2 616	7	-	19	180	273	73	135	-	65	11
40 - 44	2 901	2 750	11	-	4	151	170	84	39	-	47	11
45 - 49	3 133	2 983	12	-	-	150	259	192	25	-	42	18
50 - 54	2 777	2 629	28	-	-	148	663	604	26	-	33	11
55 - 59	648	640	243	-	-	8	2 202	2 185	6	-	11	4
60 - 64	215	215	205	-	-	-	2 269	2 268	1	-	-	4
65 - 69	88	88	84	-	-	-	2 433	2 433	-	-	-	2
70 a více	35	35	34	-	-	-	5 605	5 605	-	-	-	-

## A.15. Ekonomicky aktivní podle vzdělání, postavení v zaměstnání a pohlaví

	Ekonomicky aktivní celkem	v tom						
		základní vč. neukonč. vzdělání	vyučení a střední odborné bez maturity	úplně střední s maturitou včetně nástavb.	vyšší odborné	vysokoškolské		bez vzdělání včetně nezjištěného
						celkem	z toho bakalářské	
<b>Ekonomicky aktivní</b>								
<b>Celkem</b>	<b>47 025</b>	<b>3 426</b>	<b>22 645</b>	<b>16 123</b>	<b>631</b>	<b>4 060</b>	<b>179</b>	<b>140</b>
v tom:								
zaměstnavatelé	1 425	28	480	534	13	366	2	4
zaměstnanci v pracovním a služebním poměru	36 509	2 469	17 233	13 065	528	3 148	141	66
z toho nezaměstnaní	1 437	242	706	431	11	40	1	7
ostatní zaměstnanci	2 265	300	1 329	533	20	74	6	9
z toho nezaměstnaní	200	41	107	51	-	-	-	1
samostatně činní	4 584	198	2 531	1 435	38	368	18	14
členové produkčních družstev	504	81	303	96	1	21	-	2
z toho nezaměstnaní	11	2	6	2	-	1	-	-
pomáhající rodinní příslušníci	159	15	68	66	-	10	1	-
nezjištěno	1 579	335	701	394	31	73	11	45
<b>Muži</b>								
<b>Celkem</b>	<b>26 428</b>	<b>1 427</b>	<b>14 564</b>	<b>7 727</b>	<b>234</b>	<b>2 392</b>	<b>105</b>	<b>84</b>
v tom:								
zaměstnavatelé	1 055	14	360	413	10	256	1	2
zaměstnanci v pracovním a služebním poměru	19 709	965	10 836	5 936	171	1 760	84	41
z toho nezaměstnaní	600	100	327	143	3	22	1	5
ostatní zaměstnanci	1 155	123	763	215	9	40	3	5
z toho nezaměstnaní	94	26	53	15	-	-	-	-
samostatně činní	3 368	119	2 013	918	29	277	11	12
členové produkčních družstev	309	35	204	52	1	16	-	1
z toho nezaměstnaní	4	1	2	-	-	1	-	-
pomáhající rodinní příslušníci	39	2	21	12	-	4	1	-
nezjištěno	793	169	367	181	14	39	5	23
<b>Ženy</b>								
<b>Celkem</b>	<b>20 597</b>	<b>1 999</b>	<b>8 081</b>	<b>8 396</b>	<b>397</b>	<b>1 668</b>	<b>74</b>	<b>56</b>
v tom:								
zaměstnavatelé	370	14	120	121	3	110	1	2
zaměstnanci v pracovním a služebním poměru	16 800	1 504	6 397	7 129	357	1 388	57	25
z toho nezaměstnaní	837	142	379	288	8	18	0	2
ostatní zaměstnanci	1 110	177	566	318	11	34	3	4
z toho nezaměstnaní	106	15	54	36	-	-	-	1
samostatně činní	1 216	79	518	517	9	91	7	2
členové produkčních družstev	195	46	99	44	-	5	-	1
z toho nezaměstnaní	7	1	4	2	-	-	-	-
pomáhající rodinní příslušníci	120	13	47	54	-	6	-	-
nezjištěno	786	166	334	213	17	34	6	22

## A.16. Ekonomicky aktivní podle pohlaví, věkových skupin a odvětví ekonomické činnosti

	Ekonomicky aktivní			Ekonomicky aktivní ve věku				
	celkem	z toho ženy		15 - 29	30 - 39	40 - 49	50 - 59	60 a více
		počet	v %					
<b>Celkem</b>	<b>47 025</b>	<b>20 597</b>	<b>43,8</b>	<b>13 182</b>	<b>11 535</b>	<b>12 584</b>	<b>8 718</b>	<b>1 001</b>
<b>Zemědělství, myslivost a lesní hospodářství</b>	<b>5 001</b>	<b>1 643</b>	<b>32,9</b>	<b>770</b>	<b>1 068</b>	<b>1 514</b>	<b>1 427</b>	<b>222</b>
zemědělství, myslivost	4 322	1 499	34,7	618	906	1 318	1 284	196
lesnictví, těžba dřeva	679	144	21,2	152	162	196	143	26
<b>Rybolov, chov ryb, přidružené činnosti</b>	<b>42</b>	<b>10</b>	<b>23,8</b>	<b>5</b>	<b>19</b>	<b>10</b>	<b>7</b>	<b>1</b>
<b>Průmysl celkem</b>	<b>16 707</b>	<b>6 995</b>	<b>41,9</b>	<b>4 790</b>	<b>4 194</b>	<b>4 617</b>	<b>2 874</b>	<b>229</b>
<b>Dobývání nerostných surovin</b>	<b>87</b>	<b>8</b>	<b>9,2</b>	<b>20</b>	<b>22</b>	<b>22</b>	<b>22</b>	<b>1</b>
<b>Zpracovatelský průmysl</b>	<b>15 975</b>	<b>6 909</b>	<b>43,2</b>	<b>4 618</b>	<b>4 020</b>	<b>4 419</b>	<b>2 698</b>	<b>217</b>
výroba potravin, nápojů a tabákový průmysl	2 125	1 235	58,1	608	535	589	346	47
textilní průmysl	2 255	1 845	81,8	701	563	629	345	16
oděvní průmysl, zpracování a barvení kožešin	346	317	91,6	135	88	90	31	2
činění a úprava usní, výroba brašnářského a sedlářského zboží a obuvi	183	119	65,0	29	52	56	43	3
děvařská a korkař. prům. kromě výr. nábytku	1 433	212	14,8	508	382	<b>333</b>	<b>189</b>	<b>21</b>
výroba vlákniny, papíru a lepenky	315	161	51,1	99	83	<b>78</b>	<b>49</b>	<b>5</b>
vydavatelství, tisk a reprodukce nahrávek	80	41	51,3	23	24	18	14	1
koksování, rafinérské zprac. ropy, výroba jaderných paliv, zprac. radioaktivních surovin	12	5	41,7	2	5	3	2	-
výroba chemických výrobků	156	63	40,4	42	45	43	23	3
výroba pryžových a plastových výrobků	63	25	39,7	20	17	16	9	1
výroba ostat. nekovových minerál. výrobků	2 562	1 098	42,9	647	563	920	414	18
výroba kovů vč. hutního zpracování, kovových konstrukcí a kovodělných výrobků	1 479	326	22,0	428	399	379	252	20
výroba strojů a zařízení pro další výrobu	3 498	802	22,9	875	886	911	762	64
výroba elektrických a optických přístrojů	341	207	60,7	142	97	55	45	2
výroba dopravních prostředků	243	89	36,6	82	57	68	36	-
ostatní zpracovatelský průmysl	884	364	41,2	277	224	231	138	14
<b>Výroba a rozvod elektřiny, plynu a vody</b>	<b>645</b>	<b>78</b>	<b>12,1</b>	<b>152</b>	<b>152</b>	<b>176</b>	<b>154</b>	<b>11</b>
<b>Stavebnictví</b>	<b>3 695</b>	<b>282</b>	<b>7,6</b>	<b>1 068</b>	<b>882</b>	<b>977</b>	<b>719</b>	<b>49</b>
<b>Obchod, opravy motorových vozidel a spotřebního zboží</b>	<b>3 639</b>	<b>2 080</b>	<b>57,2</b>	<b>1 192</b>	<b>1 045</b>	<b>889</b>	<b>434</b>	<b>79</b>
prodej a opravy motorových vozidel, prodej pohonných hmot	574	97	16,9	205	160	127	67	15
velkoobchod a zprostředkování velkoobchodu	658	265	40,3	244	190	138	81	5
maloobchod, opravy spotřebního zboží	2 407	1 718	71,4	743	695	624	286	59
<b>Pohostinství a ubytování</b>	<b>1 127</b>	<b>673</b>	<b>59,7</b>	<b>530</b>	<b>242</b>	<b>221</b>	<b>121</b>	<b>13</b>
<b>Doprava, skladování, pošty a telekomunikace</b>	<b>2 855</b>	<b>716</b>	<b>25,1</b>	<b>626</b>	<b>681</b>	<b>761</b>	<b>753</b>	<b>34</b>
pozemní doprava, potrubní přeprava	2 171	346	15,9	452	514	587	592	26
vodní doprava	13	1	7,7	4	1	3	5	-
letecká doprava	22	6	27,3	7	9	4	2	-
vedlejší a pomocná činnost v dopravě, činnost cestovních kanceláří	131	58	44,3	43	20	34	32	2
činnost poštovní a telekomunikační	518	305	58,9	120	137	133	122	6
<b>Peněžnictví a pojišťovnictví</b>	<b>656</b>	<b>407</b>	<b>62,0</b>	<b>192</b>	<b>211</b>	<b>152</b>	<b>94</b>	<b>7</b>
<b>Činnosti v oblasti nemovitostí, pronajímání movitostí, služby pro podniky, výzkum a vývoj</b>	<b>1 240</b>	<b>585</b>	<b>47,2</b>	<b>440</b>	<b>323</b>	<b>264</b>	<b>179</b>	<b>34</b>
<b>Veřejná správa, obrana, soc. zabezpečení</b>	<b>2 909</b>	<b>1 100</b>	<b>37,8</b>	<b>1 015</b>	<b>750</b>	<b>640</b>	<b>451</b>	<b>52</b>
<b>Školství</b>	<b>2 517</b>	<b>1 991</b>	<b>79,1</b>	<b>417</b>	<b>654</b>	<b>814</b>	<b>540</b>	<b>91</b>
<b>Zdravotnictví, veterinární a sociální činnosti</b>	<b>2 928</b>	<b>2 287</b>	<b>78,1</b>	<b>737</b>	<b>632</b>	<b>915</b>	<b>577</b>	<b>67</b>
<b>Ostatní veřejné, sociální a osobní služby</b>	<b>1 557</b>	<b>774</b>	<b>49,7</b>	<b>411</b>	<b>401</b>	<b>409</b>	<b>253</b>	<b>83</b>
<b>Nezjištěno</b>	<b>2 152</b>	<b>1 054</b>	<b>49,0</b>	<b>989</b>	<b>433</b>	<b>401</b>	<b>289</b>	<b>40</b>

## A.17. Ekonomicky aktivní podle pohlaví a zaměstnání

	Ekonomicky aktivní			Z ekonomicky aktivních nezaměstnaní	
	celkem	z toho ženy		počet	v %
		počet	v %		
<b>Celkem</b>	<b>47 025</b>	<b>20 597</b>	<b>43,8</b>	<b>2 701</b>	<b>5,7</b>
<b>Zákonodárci, vedoucí a řídicí pracovníci</b>	<b>2 439</b>	<b>739</b>	<b>30,3</b>	<b>26</b>	<b>1,1</b>
zákonodárci a vyšší státní úředníci	54	7	13,0	1	1,9
vedoucí pracovníci okresních a obecních úřadů, politických, zájmových a odborových organizací	44	17	38,6	-	-
vedoucí a řídicí pracovníci organizací, podniků, společností	2 341	715	30,5	25	1,1
<b>Vědečtí a odborní duševní pracovníci</b>	<b>3 315</b>	<b>1 777</b>	<b>53,6</b>	<b>46</b>	<b>1,4</b>
vědci a odborníci ve fyzikálních oborech, architekti a techničtí inženýři (tvůrčí pracovníci)	640	106	16,6	16	2,5
vědci, odborníci a inženýři v biologických, lékařských a příbuzných oborech	563	247	43,9	5	0,9
odborní pedagogičtí pracovníci	1 315	980	74,5	11	0,8
ostatní vědci a odborní duševní pracovníci	797	444	55,7	14	1,8
<b>Techničtí, zdravotničtí a pedagogičtí pracovníci</b>	<b>9 060</b>	<b>5 405</b>	<b>59,7</b>	<b>230</b>	<b>2,5</b>
technici ve fyzikálních, technických a příbuz. oborech	2 236	454	20,3	44	2,0
techničtí pracovníci v oblasti biologie, zdravotničtí a zemědělské pracovníci	1 833	1 508	82,3	39	2,1
pedagogičtí pracovníci - vychovatelé, pedagogové pro předškolní výchovu, instruktoři a mistři odb. výchovy	449	368	82,0	12	2,7
jiní pomocní odborní pracovníci	4 542	3 075	67,7	135	3,0
<b>Nižší administrativní pracovníci</b>	<b>1 842</b>	<b>1 351</b>	<b>73,3</b>	<b>103</b>	<b>5,6</b>
nižší administrativní pracovníci (úředníci)	1 374	961	69,9	84	6,1
úředníci ve službách a obchodě	468	390	83,3	19	4,1
<b>Provozní pracovníci ve službách a obchodě</b>	<b>4 982</b>	<b>3 427</b>	<b>68,8</b>	<b>366</b>	<b>7,3</b>
obsluhující pracovníci	2 683	1 522	56,7	165	6,1
prodávací, manekýni a předváděči zboží	2 299	1 905	82,9	201	8,7
<b>Kvalifikovaní dělníci v zemědělství, les. a příb. oborech</b>	<b>2 165</b>	<b>1 003</b>	<b>46,3</b>	<b>75</b>	<b>3,5</b>
kvalifikovaní dělníci v zemědělství, v lesnictví, v rybářství a myslivosti - orientovaní na trh	1 882	943	50,1	73	3,9
pracovníci získávající obživu v zemědělství a rybářství (samozásobitelé)	283	60	21,2	2	0,7
<b>Řemeslníci, kvalif. výrobci, zpracovatelé a opraváři</b>	<b>11 232</b>	<b>2 485</b>	<b>22,1</b>	<b>459</b>	<b>4,1</b>
horníci při dobývání surovin a stavební dělníci	2 793	12	0,4	160	5,7
kvalifikovaní kovodělníci a strojírenští dělníci	4 612	266	5,8	123	2,7
výrobci a opraváři přesných přístrojů					
umělečtí řemeslníci, polygrafové	1 290	510	39,5	38	2,9
ostatní kvalifikovaní zpracovatelé a výrobci	2 537	1 697	66,9	138	5,4
<b>Obsluha strojů a zařízení</b>	<b>5 903</b>	<b>1 133</b>	<b>19,2</b>	<b>212</b>	<b>3,6</b>
obsluha průmyslových zařízení	868	149	17,2	31	3,6
obsluha stacionárních zařízení a montážní dělníci	1 967	896	45,6	96	4,9
řidiči a obsluha pojízdných strojních zařízení	3 068	88	2,9	85	2,8
<b>Pomocní a nekvalifikovaní pracovníci</b>	<b>3 962</b>	<b>2 522</b>	<b>63,7</b>	<b>332</b>	<b>8,4</b>
pomocní a nekvalif. pracovníci zaměř. na prodej a služby	1 259	944	75,0	95	7,5
pomocní a nekvalifikovaní pracovníci v zemědělství, lesnictví a rybářství	189	101	53,4	16	8,5
pomocní a nekvalifikovaní pracovníci v dolech a lomech, v průmyslu, stavebnictví a v dopravě	2 514	1 477	58,8	221	8,8
<b>Příslušníci armády</b>	<b>696</b>	<b>25</b>	<b>3,6</b>	<b>8</b>	<b>1,1</b>
<b>Nezaměstnaní absolventi škol</b>	<b>272</b>	<b>123</b>	<b>45,2</b>	<b>272</b>	<b>100,0</b>
<b>Nezjištěné zaměstnání</b>	<b>1 157</b>	<b>607</b>	<b>52,5</b>	<b>572</b>	<b>49,4</b>

## A.18. Ekonomicky aktivní podle věkových skupin, postavení v zaměstnání a pohlaví

	Celkem	v tom věková skupina					
		15 - 29	30 - 39	40 - 49	50 - 59	60 a více	nezjištěna
<b>Celkem</b>							
<b>Ekonomicky aktivní celkem</b>	<b>47 025</b>	<b>13 182</b>	<b>11 535</b>	<b>12 584</b>	<b>8 718</b>	<b>1 001</b>	<b>5</b>
v tom:							
zaměstnavatelé	1 425	140	392	543	305	44	1
zaměstnanci v pracovním a služebním poměru	36 509	10 453	8 864	9 833	6 863	492	4
ostatní zaměstnanci	2 265	681	520	428	407	229	-
samostatně činní	4 584	1 022	1 345	1 297	735	185	-
členové produkčních družstev	504	42	83	171	192	16	-
pomáhající rodinní příslušníci	159	35	51	48	18	7	-
nezjištěné postavení v zaměstnání	1 579	809	280	264	198	28	-
<b>Muži</b>							
<b>Ekonomicky aktivní celkem</b>	<b>26 428</b>	<b>7 698</b>	<b>6 221</b>	<b>6 550</b>	<b>5 293</b>	<b>663</b>	<b>3</b>
v tom:							
zaměstnavatelé	1 055	98	304	384	239	29	1
zaměstnanci v pracovním a služebním poměru	19 709	5 950	4 565	4 794	4 066	332	2
ostatní zaměstnanci	1 155	375	245	213	204	118	-
samostatně činní	3 368	817	936	915	548	152	-
členové produkčních družstev	309	34	56	93	119	7	-
pomáhající rodinní příslušníci	39	18	7	11	1	2	-
nezjištěné postavení v zaměstnání	793	406	108	140	116	23	-
<b>Ženy</b>							
<b>Ekonomicky aktivní celkem</b>	<b>20 597</b>	<b>5 484</b>	<b>5 314</b>	<b>6 034</b>	<b>3 425</b>	<b>338</b>	<b>2</b>
v tom:							
zaměstnavatelé	370	42	88	159	66	15	-
zaměstnanci v pracovním a služebním poměru	16 800	4 503	4 299	5 039	2 797	160	2
ostatní zaměstnanci	1 110	306	275	215	203	111	-
samostatně činní	1 216	205	409	382	187	33	-
členové produkčních družstev	195	8	27	78	73	9	-
pomáhající rodinní příslušníci	120	17	44	37	17	5	-
nezjištěné postavení v zaměstnání	786	403	172	124	82	5	-
<b>na 1 000 obyvatel příslušné věkové skupiny</b>							
<b>Ekonomicky aktivní celkem</b>	<b>1 000</b>	<b>1 000</b>	<b>1 000</b>	<b>1 000</b>	<b>1 000</b>	<b>1 000</b>	<b>1 000</b>
v tom:							
zaměstnavatelé	30	11	34	43	35	44	200
zaměstnanci v pracovním a služebním poměru	776	793	768	781	787	492	800
ostatní zaměstnanci	48	52	45	34	47	229	-
samostatně činní	97	78	117	103	84	185	-
členové produkčních družstev	11	3	7	14	22	16	-
pomáhající rodinní příslušníci	3	3	4	4	2	7	-
nezjištěné postavení v zaměstnání	34	61	24	21	23	28	-

## A.19. Ekonomicky aktivní ženy se závisými dětmi podle věku nejmladšího dítěte, počtu dětí a věkových skupin

	Ženy se závisými dětmi celkem	Věk nejmladšího dítěte							
		0 - 2		3 - 5		6 - 14		15 a více	
		vdané	ostatní	vdané	ostatní	vdané	ostatní	vdané	ostatní
<b>Ženy ekonomicky aktivní</b>									
<b>Ženy s dětmi celkem</b>	<b>10 354</b>	<b>634</b>	<b>63</b>	<b>1 273</b>	<b>159</b>	<b>4 404</b>	<b>719</b>	<b>2 664</b>	<b>438</b>
z toho věk ženy:									
do 24	299	180	14	78	15	6	6	-	-
25 - 29	1 495	292	24	561	73	412	133	-	-
30 - 34	2 199	125	17	399	35	1 382	222	16	3
35 - 44	4 699	36	8	228	34	2 317	312	1 516	248
45 a více	1 661	1	-	7	2	287	46	1 131	187
ženy s 1 dítětem	4 005	293	36	360	87	938	362	1 602	327
z toho věk ženy:									
do 24	226	128	12	63	13	5	5	-	-
25 - 29	697	131	16	203	46	188	113	-	-
30 - 34	443	25	4	61	14	220	107	10	2
35 - 44	1 396	8	4	28	13	371	102	703	167
45 a více	1 243	1	-	5	1	154	35	889	158
ženy se 2 dětmi	5 274	268	13	708	56	2 836	294	997	102
z toho věk ženy:									
do 24	68	49	1	15	2	-	1	-	-
25 - 29	738	143	6	332	25	213	19	-	-
30 - 34	1 489	71	4	256	15	1 041	95	6	1
35 - 44	2 614	5	2	104	13	1 480	169	765	76
45 a více	364	-	-	1	1	102	10	225	25
ženy se 3 a více dětmi	1 075	73	14	205	16	630	63	65	9
z toho věk ženy:									
do 24	5	3	1	-	-	1	-	-	-
25 - 29	60	18	2	26	2	11	1	-	-
30 - 34	267	29	9	82	6	121	20	-	-
35 - 44	689	23	2	96	8	466	41	48	5
45 a více	54	-	-	1	-	31	1	17	4
<b>z toho nezaměstnané</b>									
<b>Ženy s dětmi celkem</b>	<b>789</b>	<b>17</b>	<b>1</b>	<b>212</b>	<b>55</b>	<b>291</b>	<b>106</b>	<b>82</b>	<b>25</b>
z toho věk ženy:									
do 24	38	7	-	22	7	2	-	-	-
25 - 29	199	8	1	96	23	40	31	-	-
30 - 34	192	2	-	62	17	80	30	1	-
35 - 44	283	-	-	32	6	144	36	49	16
45 a více	77	-	-	-	2	25	9	32	9
ženy s 1 dítětem	268	6	1	58	26	54	57	50	16
z toho věk ženy:									
do 24	29	5	-	18	5	1	-	-	-
25 - 29	82	1	1	29	12	13	26	-	-
30 - 34	31	-	-	7	5	7	11	1	-
35 - 44	78	-	-	4	3	23	13	24	11
45 a více	48	-	-	-	1	10	7	25	5
ženy se 2 dětmi	382	9	-	112	22	170	33	29	7
z toho věk ženy:									
do 24	7	1	-	4	2	-	-	-	-
25 - 29	105	7	-	59	10	25	4	-	-
30 - 34	116	1	-	36	8	57	14	-	-
35 - 44	131	-	-	13	1	76	13	23	5
45 a více	23	-	-	-	1	12	2	6	2
ženy se 3 a více dětmi	139	2	-	42	7	67	16	3	2
z toho věk ženy:									
do 24	2	1	-	-	-	1	-	-	-
25 - 29	12	-	-	8	1	2	1	-	-
30 - 34	45	1	-	19	4	16	5	-	-
35 - 44	74	-	-	15	2	45	10	2	-
45 a více	6	-	-	-	-	3	-	1	2

**A.20. Ekonomicky neaktivní ženy se závislými dětmi podle věku  
nejmladšího dítěte, počtu dětí a věkových skupin**

	Ženy se závislými dětmi celkem	Věk nejmladšího dítěte							
		0 - 2		3 - 5		6 - 14		15 a více	
		vdané	ostatní	vdané	ostatní	vdané	ostatní	vdané	ostatní
<b>Ženy s dětmi celkem</b>	<b>2 600</b>	<b>1 475</b>	<b>151</b>	<b>409</b>	<b>48</b>	<b>228</b>	<b>57</b>	<b>189</b>	<b>43</b>
z toho věk ženy:									
do 24	518	387	62	54	13	1	1	-	-
25 - 29	1 014	722	42	203	20	18	9	-	-
30 - 34	476	267	25	103	8	58	12	1	2
35 - 44	357	94	21	48	6	105	27	52	4
45 a více	235	5	1	1	1	46	8	136	37
ženy s 1 dítětem	1 124	609	83	123	26	64	28	149	42
z toho věk ženy:									
do 24	381	275	52	40	13	1	-	-	-
25 - 29	378	269	22	65	11	5	6	-	-
30 - 34	81	49	4	11	1	11	3	-	2
35 - 44	94	14	5	7	1	19	12	33	3
45 a více	190	2	-	-	-	28	7	116	37
ženy se 2 dětmi	1 104	649	36	222	12	123	24	37	1
z toho věk ženy:									
do 24	125	101	9	14	-	-	1	-	-
25 - 29	547	385	15	125	7	12	3	-	-
30 - 34	259	135	7	64	2	42	8	1	-
35 - 44	139	27	5	19	2	56	11	18	1
45 a více	34	1	-	-	1	13	1	18	-
ženy se 3 a více dětmi	372	217	32	64	10	41	5	3	-
z toho věk ženy:									
do 24	12	11	1	-	-	-	-	-	-
25 - 29	89	68	5	13	2	1	-	-	-
30 - 34	136	83	14	28	5	5	1	-	-
35 - 44	124	53	11	22	3	30	4	1	-
45 a více	11	2	1	1	-	5	-	2	-

## A.21. Obyvatelstvo podle velikostních skupin obcí, ekonomické aktivity a věkových skupin

	Celkem	v tom v obcích s počtem obyvatel							
		do 199	200 - 499	500 - 999	1 000 - 1 999	2 000 - 4 999	5 000 - 9 999	10 000 - 19 999	20 000 a více
<b>Počet</b>									
<b>Ekonomicky aktivní</b>	<b>47 025</b>	<b>3 149</b>	<b>4 666</b>	<b>6 014</b>	<b>4 188</b>	<b>4 563</b>	<b>11 798</b>	-	<b>12 647</b>
v tom:									
zaměstnaní	44 324	2 942	4 421	5 640	3 951	4 295	11 125	-	11 950
z toho:									
zaměstnavatelé, zam. osoby, samostat. činní	42 386	2 820	4 245	5 434	3 759	4 108	10 668	-	11 352
pracující důchodci	1 255	65	125	138	107	120	283	-	417
ženy na mat. dovolené	476	42	43	49	66	41	112	-	123
nezaměstnaní	2 701	207	245	374	237	268	673	-	697
<b>Ekonomicky neaktivní</b>	<b>47 677</b>	<b>3 759</b>	<b>5 120</b>	<b>6 509</b>	<b>4 599</b>	<b>4 782</b>	<b>11 269</b>	-	<b>11 639</b>
v tom:									
nepracující důchodci	21 851	2 030	2 330	3 216	2 245	2 126	4 815	-	5 089
ostatní s vlastním zdrojem obživy	2 152	153	280	271	215	213	522	-	498
žáci, studenti, učni	17 506	1 091	1 800	2 255	1 569	1 827	4 454	-	4 510
osoby v domácnosti	389	39	36	52	18	60	92	-	92
děti předškolního věku a ostatní závislé osoby	5 779	446	674	715	552	556	1 386	-	1 450
<b>Nezjištěná ekonomická aktivita</b>	<b>338</b>	<b>14</b>	<b>18</b>	<b>48</b>	<b>27</b>	<b>24</b>	<b>118</b>	-	<b>89</b>
<b>Ekonomicky aktivní ve věku</b>									
15 - 24	6 657	488	707	910	633	639	1 640	-	1 640
25 - 34	12 140	835	1 206	1 592	1 096	1 209	2 941	-	3 261
35 - 44	11 969	771	1 215	1 504	1 070	1 175	3 105	-	3 129
45 - 54	12 568	836	1 209	1 565	1 086	1 200	3 212	-	3 460
55 - 59	2 685	172	232	337	226	243	670	-	805
60 - 64	596	30	61	64	43	63	142	-	193
65 a více	405	17	36	42	34	33	87	-	156
z toho ženy ve věku									
15 - 24	2 831	200	309	382	274	270	688	-	708
25 - 34	5 171	344	478	663	441	526	1 278	-	1 441
35 - 44	5 697	327	552	697	491	525	1 540	-	1 565
45 - 54	5 910	372	556	716	491	582	1 463	-	1 730
55 - 59	648	33	47	65	54	57	155	-	237
60 - 64	215	7	21	17	15	23	50	-	82
65 a více	123	6	10	12	11	14	25	-	45
<b>Relativní údaje v %</b>									
<b>Míra ekonomické aktivity obyv. ve věku 15 a více let</b>	<b>59,4</b>	<b>54,2</b>	<b>58,1</b>	<b>57,0</b>	<b>57,2</b>	<b>58,9</b>	<b>61,1</b>	-	<b>61,9</b>
muži	68,1	64,6	67,2	67,1	65,7	67,9	69,6	-	69,8
ženy	51,0	44,1	49,0	47,4	48,6	50,3	52,9	-	54,7
<b>Podíl nezaměstnaných z ekonomicky aktivních</b>	<b>5,7</b>	<b>6,6</b>	<b>5,3</b>	<b>6,2</b>	<b>5,7</b>	<b>5,9</b>	<b>5,7</b>	-	<b>5,5</b>
muži	4,7	4,8	4,3	5,3	4,3	4,6	4,4	-	5,2
ženy	7,0	9,1	6,6	7,5	7,5	7,5	7,4	-	5,9
<b>Podíl vyjíždějících za prací<sup>1)</sup></b>	<b>43,8</b>	<b>77,1</b>	<b>75,8</b>	<b>67,9</b>	<b>54,8</b>	<b>43,5</b>	<b>30,1</b>	-	<b>21,5</b>
muži	48,6	78,4	75,4	70,2	59,3	47,9	34,0	-	29,4
ženy	37,5	75,2	76,3	64,7	48,5	37,8	25,0	-	12,1

<sup>1)</sup> z obce trvalého bydliště z celkového počtu zaměstnaných (včetně vyjíždějících s nezjištěným místem pracoviště)

## A.22. Základní údaje o domácnostech

	Domácnosti celkem		Struktura domácností v %				Průměrný počet členů domácnosti	
	1991	2001	1970	1980	1991	2001	1991	2001
<b>Bytové domácnosti celkem</b>	<b>32 089</b>	<b>33 135</b>	<b>100,0</b>	<b>100,0</b>	<b>100,0</b>	<b>100,0</b>	<b>2,98</b>	<b>2,85</b>
v tom:								
1 cenzová domácnost	29 107	29 771	78,0	88,1	90,7	89,8	2,78	2,62
2 a více cenzových domácností	2 982	3 364	22,0	11,9	9,3	10,2	4,95	4,86
<b>Hospodařící domácnosti celkem</b>	<b>34 276</b>	<b>36 281</b>	<b>100,0</b>	<b>100,0</b>	<b>100,0</b>	<b>100,0</b>	<b>2,79</b>	<b>2,61</b>
v tom:								
s 1 cenzovou domácností	33 189	35 649	94,3	95,3	96,8	98,3	2,72	2,56
se 2 a více cenz. domácnostmi	1 087	632	5,7	4,7	3,2	1,7	4,93	5,37
<b>Cenzové domácnosti celkem</b>	<b>35 412</b>	<b>36 923</b>	<b>100,0</b>	<b>100,0</b>	<b>100,0</b>	<b>100,0</b>	<b>2,70</b>	<b>2,56</b>
v tom:								
úplné rodiny	24 140	23 046	74,4	70,4	68,2	62,4	3,32	3,22
bez závislých dětí	10 675	11 950	31,8	29,5	30,2	32,4	2,39	2,50
se závislými dětmi	13 465	11 096	42,7	40,9	38,0	30,1	4,05	4,00
neúplné rodiny	2 860	4 012	7,7	5,9	8,1	10,9	2,48	2,50
bez závislých dětí	1 482	1 862	4,5	3,2	4,2	5,0	2,23	2,26
se závislými dětmi	1 378	2 150	3,2	2,7	3,9	5,8	2,75	2,71
vícečlenné nerodinné domácnosti	155	471	1,3	1,6	0,4	1,3	2,06	2,12
domácnosti jednotlivců	8 257	9 394	16,6	22,1	23,3	25,4	1,00	1,00
z toho bydlící samostatně	6 480	7 402	13,0	15,8	18,3	20,0	1,00	1,00

## A.23. Cenzové domácnosti podle počtu členů a typu domácnosti

	Celkem	v tom počet členů domácnosti						Průměrný počet členů
		1	2	3	4	5	6 a více	
<b>Cenzové domácnosti celkem</b>	<b>36 923</b>	<b>9 394</b>	<b>10 478</b>	<b>6 769</b>	<b>7 876</b>	<b>2 056</b>	<b>350</b>	<b>2,56</b>
v tom:								
úplné rodiny	23 046	x	7 626	5 497	7 577	2 008	338	3,22
bez závislých dětí	11 950	x	7 626	2 916	1 214	181	13	2,50
se závislými dětmi	11 096	x	x	2 581	6 363	1 827	325	4,00
1 závislé dítě	4 004	x	x	2 581	1 107	283	33	3,44
2 závislé děti	5 776	x	x	x	5 256	476	44	4,10
3 a více závislých dětí	1 316	x	x	x	x	1 068	248	5,24
neúplné rodiny	4 012	x	2 425	1 237	292	47	11	2,50
bez závislých dětí	1 862	x	1 449	354	51	7	1	2,26
se závislými dětmi	2 150	x	976	883	241	40	10	2,71
1 závislé dítě	1 307	x	976	275	51	5	-	2,30
2 závislé děti	690	x	x	608	76	5	1	3,13
3 a více závislých dětí	153	x	x	x	114	30	9	4,33
vícečlenné nerodinné domácnosti	471	x	427	35	7	1	1	2,12
domácnosti jednotlivců	9 394	9 394	x	x	x	x	x	1,00

## A.24. Cenzové domácnosti bydlící v bytech podle počtu domácností v bytě a typu domácnosti

	Cenzové domácnosti celkem		v tom počet domácností bydlících v bytech		
	počet	v %	1	2	3 a více
<b>Cenzové domácnosti celkem</b>	<b>36 773</b>	<b>100,0</b>	<b>29 771</b>	<b>6 216</b>	<b>786</b>
v tom:					
úplné rodiny	23 011	62,6	19 128	3 558	325
bez závislých dětí	11 931	32,4	9 765	1 976	190
se závislými dětmi	11 080	30,1	9 363	1 582	135
1 závislé dítě	3 998	10,9	3 233	694	71
2 závislé děti	5 769	15,7	4 960	759	50
3 a více závislých dětí	1 313	3,6	1 170	129	14
neúplné rodiny	4 001	10,9	2 898	986	117
bez závislých dětí	1 858	5,1	1 611	227	20
se závislými dětmi	2 143	5,8	1 287	759	97
1 závislé dítě	1 302	3,5	756	469	77
2 závislé děti	688	1,9	425	247	16
3 a více závislých dětí	153	0,4	106	43	4
vícečlenné nerodinné domácnosti	470	1,3	414	49	7
domácnosti jednotlivců	9 291	25,3	7 331	1 623	337
v tom bydlící:					
samostatně v bytě	7 331	19,9	7 331	x	x
jako spolubydlící	1 904	5,2	x	1 575	329
jako podnájemník	56	0,2	x	48	8

## A.25. Cenzové domácnosti rodinné podle počtu závislých dětí, ekonomické aktivity a postavení v zaměstnání osoby v čele domácnosti

	Celkem	Domácnosti s počtem závislých dětí					Průměrný počet závislých dětí	
		0	1	2	3	4 a více	v rodinách celkem	v rodinách s dětmi
<b>Cenzové domácnosti rodinné</b>								
2001	27 058	13 812	5 311	6 466	1 264	205	0,85	1,73
1991	27 000	12 157	5 451	7 343	1 808	241	0,98	1,79
rozdíl	58	1 655	-140	-877	-544	-36	x	x
v %	0,2	13,6	-2,6	-11,9	-30,1	-14,9	x	x
v tom:								
úplné rodiny	23 046	11 950	4 004	5 776	1 141	175	0,86	1,78
z toho s ekonomicky aktivní ženou	14 199	5 315	3 135	4 770	880	99	1,11	1,77
v %	61,6	44,5	78,3	82,6	77,1	56,6	x	x
neúplné rodiny	4 012	1 862	1 307	690	123	30	x	x
<b>Cenzové rodinné domácnosti v čele s osobou</b>								
ekonomicky aktivní	19 339	6 758	4 883	6 287	1 224	187	1,13	1,74
v tom:								
zaměstnanec	14 831	5 259	3 748	4 825	876	123	1,12	1,73
zaměstnavatel	921	289	225	330	71	6	1,22	1,78
samostatně činný	2 462	796	594	855	192	25	1,21	1,79
člen produkčního družstva	248	122	49	59	14	4	0,91	1,79
nezaměstnaný	656	215	206	161	48	26	1,19	1,78
ostatní ekonomicky aktivní a nezj.	221	77	61	57	23	3	1,16	1,78
ekonomicky neaktivní	7 658	7 029	409	168	36	16	0,12	1,47
z toho nepracující důchodce	7 303	7 008	200	80	13	2	0,06	1,38
ekonomická aktivita nezjištěna	61	25	19	11	4	2	1,00	1,69

## A.26. Cenzové domácnosti podle typu domácnosti, pohlaví a věku osoby v čele domácnosti

	Úplné rodiny	Neúplné rodiny	Vícečlenné nerodinné domácnosti	Domácnosti jednotlivců	z toho <sup>1)</sup>			
					svobodní	ženať, vdané	rozvedení	ovdovělí
<b>Cenzové domácnosti celkem</b>	<b>23 046</b>	<b>4 012</b>	<b>471</b>	<b>9 394</b>	<b>2 186</b>	<b>784</b>	<b>1 786</b>	<b>4 482</b>
v tom podle věku osoby v čele domácnosti:								
15 - 19	3	12	9	65	60	1	-	-
20 - 24	393	154	46	478	418	37	11	-
25 - 29	1 715	419	33	601	391	105	87	-
30 - 34	2 152	387	19	410	171	69	153	1
35 - 39	2 428	469	21	360	126	59	153	3
40 - 49	5 405	930	35	928	270	140	461	30
50 - 59	5 131	679	52	1 311	321	169	496	304
60 - 69	3 375	404	66	1 776	183	123	265	1 196
70 a více vč. nezj. věku	2 444	558	190	3 465	246	81	160	2 948
<b>Cenzové domácnosti v čele s muži</b>	<b>x</b>	<b>642</b>	<b>225</b>	<b>3 770</b>	<b>1 463</b>	<b>482</b>	<b>1 055</b>	<b>669</b>
v tom podle věku muže:								
15 - 19	x	-	4	33	32	-	-	-
20 - 24	x	6	32	240	213	16	4	-
25 - 29	x	21	22	400	269	64	53	-
30 - 34	x	32	18	312	133	52	113	-
35 - 39	x	63	19	286	98	47	124	-
40 - 49	x	209	26	656	210	93	327	5
50 - 59	x	167	37	679	253	94	280	37
60 - 69	x	62	24	473	122	70	111	164
70 a více vč. nezj. věku	x	82	43	691	133	46	43	463
<b>Cenzové domácnosti v čele se ženami</b>	<b>x</b>	<b>3 370</b>	<b>246</b>	<b>5 624</b>	<b>723</b>	<b>302</b>	<b>731</b>	<b>3 813</b>
v tom podle věku ženy:								
15 - 19	x	12	5	32	28	1	-	-
20 - 24	x	148	14	238	205	21	7	-
25 - 29	x	398	11	201	122	41	34	-
30 - 34	x	355	1	98	38	17	40	1
35 - 39	x	406	2	74	28	12	29	3
40 - 49	x	721	9	272	60	47	134	25
50 - 59	x	512	15	632	68	75	216	267
60 - 69	x	342	42	1 303	61	53	154	1 032
70 a více vč. nezj. věku	x	476	147	2 774	113	35	117	2 485

<sup>1)</sup> bez jednotlivců s nezjištěným rodinným stavem

## A.27. Cenzové domácnosti rodinné podle počtu závislých dětí a věku ženy

	Úplné rodiny s počtem závislých dětí				Neúplné rodiny s počtem závislých dětí <sup>1)</sup>			
	0	1	2	3 a více	0	1	2	3 a více
<b>Cenzové domácnosti rodinné</b>								
2001	11 950	4 004	5 776	1 316	1 862	1 307	690	153
1991	10 675	4 606	6 894	1 965	1 482	845	449	84
<b>Cenzové domácnosti rodinné podle věku ženy:</b>								
15 - 19	18	12	1	-	-	12	-	-
20 - 24	315	457	171	16	-	131	22	1
25 - 29	262	781	1 191	139	-	308	101	10
30 - 34	75	362	1 598	360	-	178	163	46
35 - 39	88	380	1 528	521	15	180	223	51
40 - 44	601	816	933	222	100	177	114	35
45 - 49	1 663	777	281	50	262	186	50	6
50 - 54	2 353	335	66	8	308	94	12	2
55 - 59	2 087	80	5	-	229	28	4	2
60 a více vč. nezjištěného věku	4 488	4	2	-	948	13	1	-

<sup>1)</sup> v neúplných rodinách, ve kterých je v čele domácnosti muž, se započítává věk muže

## A.28. Cenzové domácnosti bydlící v bytech podle počtu domácností v bytě, velikosti bytu a typu domácnosti

	Celkem	v tom s počtem domácností v bytě									
		1 cenzová domácnost					2 a více cenzových domácností				
		celkem	v tom s počtem obytných místností bytu				celkem	v tom s počtem obytných místností bytu			
			1	2	3	4 a více		1	2	3	4 a více
<b>Cenzové domácnosti bydlící v bytech</b>	<b>36 773</b>	<b>29 771</b>	<b>3 048</b>	<b>8 413</b>	<b>10 923</b>	<b>7 387</b>	<b>7 002</b>	<b>291</b>	<b>1 028</b>	<b>2 118</b>	<b>3 565</b>
v tom:											
úplné rodiny	23 011	19 128	781	4 564	7 991	5 792	3 883	80	397	966	2 440
bez závislých dětí	11 931	9 765	484	2 855	3 905	2 521	2 166	51	253	573	1 289
se závislými dětmi	11 080	9 363	297	1 709	4 086	3 271	1 717	29	144	393	1 151
1 závislé dítě	3 998	3 233	133	646	1 412	1 042	765	15	72	212	466
2 závislé děti	5 769	4 960	130	890	2 206	1 734	809	11	61	150	587
3 a více závisl. dětí	1 313	1 170	34	173	468	495	143	3	11	31	98
neúplné rodiny	4 001	2 898	299	901	1 095	603	1 103	55	200	412	436
bez závislých dětí	1 858	1 611	147	535	587	342	247	9	35	89	114
se závislými dětmi	2 143	1 287	152	366	508	261	856	46	165	323	322
1 závislé dítě	1 302	756	109	224	283	140	546	35	100	200	211
2 závislé děti	688	425	38	119	179	89	263	10	55	102	96
3 a více závisl. dětí	153	106	5	23	46	32	47	1	10	21	15
vícečlenné nerodinné domácnosti	470	414	83	143	124	64	56	4	15	15	22
domácnosti jednotlivců	9 291	7 331	1 885	2 805	1 713	928	1 960	152	416	725	667
v tom bydlící:											
samostatně v bytě	7 331	7 331	1 885	2 805	1 713	928	x	x	x	x	x
jako spolubydlící	1 904	x	x	x	x	x	1 904	144	402	706	652
jako podnájemník	56	x	x	x	x	x	56	8	14	19	15

## A.29. Bytové a hospodařící domácnosti podle počtu členů a podle počtu a typu cenзовých domácností

	Celkem		Domácnosti s počtem členů						Průměrný počet členů
	počet	v %	1	2	3	4	5	6 a více	
<b>Bytové domácnosti celkem</b>	<b>33 135</b>	<b>100,0</b>	<b>7 331</b>	<b>8 387</b>	<b>5 702</b>	<b>7 549</b>	<b>2 700</b>	<b>1 466</b>	<b>2,85</b>
v tom:									
s 1 hospodařící domácností, kterou tvoří:	30 362	91,6	7 331	8 160	5 296	6 943	2 063	569	2,67
1 cenзová domácnost	29 771	89,8	7 331	8 160	5 296	6 811	1 860	313	2,62
2 a více cenзových domácností	591	1,8	x	x	x	132	203	256	5,39
se 2 a více hospodařícími domácnostmi	2 773	8,4	x	227	406	606	637	897	4,75
<b>Hospodařící domácnosti celkem</b>	<b>36 281</b>	<b>100,0</b>	<b>9 394</b>	<b>9 783</b>	<b>6 410</b>	<b>7 845</b>	<b>2 238</b>	<b>611</b>	<b>2,61</b>
v tom:									
tvořené 1 cenзovou domácností	35 649	98,3	9 394	9 783	6 410	7 695	2 022	345	2,56
úplné rodiny	22 047	60,8	x	7 138	5 203	7 399	1 974	333	3,24
bez závislých dětí	11 310	31,2	x	7 138	2 782	1 197	180	13	2,51
se závislými dětmi	10 737	29,6	x	x	2 421	6 202	1 794	320	4,01
neúplné rodiny	3 742	10,3	x	2 222	1 173	289	47	11	2,52
bez závislých dětí	1 806	5,0	x	1 406	341	51	7	1	2,26
se závislými dětmi	1 936	5,3	x	816	832	238	40	10	2,76
vícečlenné nerodinné domácnosti	466	1,3	x	423	34	7	1	1	2,12
domácnosti jednotlivců	9 394	25,9	9 394	x	x	x	x	x	1,00
tvořené 2 cenзovými domácnostmi	622	1,7	x	x	x	150	216	256	5,32
rodina rodičů a rodina dětí	601	1,7	x	x	x	142	210	249	5,33
ostatní případy	21	0,1	x	x	x	8	6	7	5,10
tvořené 3 a více cenзovými domácnostmi	10	0,0	x	x	x	x	x	10	8,00

### A.30. Vybavení bytových domácností podle typu a počtu členů domácností

	Celkem	z toho bytové domácnosti vybavené							
		osob. automobilem		telefonem			možností užívat rekreační objekt	osobním počítačem	
		celkem	z toho 2 a více	pevnou linkou	pouze mobilním	pevnou linkou i mobilním		celkem	z toho s připojením na internet
<b>Bytové domácnosti celkem</b>	<b>33 135</b>	<b>20 206</b>	<b>2 990</b>	<b>15 071</b>	<b>3 326</b>	<b>6 640</b>	<b>5 035</b>	<b>4 339</b>	<b>1 619</b>
v tom:									
<b>v bytě 1 cenzová domácnost</b>	<b>29 771</b>	<b>17 704</b>	<b>2 275</b>	<b>13 473</b>	<b>3 022</b>	<b>5 724</b>	<b>4 570</b>	<b>3 842</b>	<b>1 436</b>
s počtem osob									
1	7 331	1 551	69	2 877	683	348	805	214	81
2	8 160	4 843	320	4 277	787	976	1 396	417	146
3 - 4	12 107	9 503	1 564	5 280	1 340	3 800	2 122	2 661	1 027
5 a více	2 173	1 807	322	1 039	212	600	247	550	182
s počtem závislých dětí									
1	3 989	2 897	458	1 562	547	1 273	716	926	352
2	5 385	4 283	561	2 279	569	1 843	814	1 528	594
3 a více	1 276	997	114	589	141	345	145	353	112
podle věku uživatele bytu									
do 29	2 151	1 208	97	508	573	529	253	248	97
30 - 39	4 906	3 527	404	1 979	594	1 520	664	1 015	424
40 - 49	6 138	4 660	795	2 636	614	1 872	1 068	1 632	598
50 - 59	5 759	4 082	682	2 709	529	1 276	1 166	699	252
60 a více	10 817	4 227	297	5 641	712	527	1 419	248	65
<b>v bytě 2 a více cenzových domácností</b>	<b>3 364</b>	<b>2 502</b>	<b>715</b>	<b>1 598</b>	<b>304</b>	<b>916</b>	<b>465</b>	<b>497</b>	<b>183</b>
rodina rodičů a rodina dětí	1 071	911	324	532	79	327	154	158	56
jeden z rodičů a rodina dětí	1 170	809	151	505	124	340	191	201	76
ostatní případy	1 123	782	240	561	101	249	120	138	51
v tom s počtem osob v bytě:									
2 - 4	1 371	832	147	622	156	310	220	170	64
5 a více	1 993	1 670	568	976	148	606	245	327	119

## A.31. Hlavní charakteristiky domácností podle velikostních skupin obcí

	Celkem	v tom v obcích s počtem obyvatel							
		do 199	200 - 499	500 - 999	1 000 - 1 999	2 000 - 4 999	5 000 - 9 999	10 000 - 19 999	20 000 a více
<b>Bytové domácnosti</b>	<b>33 135</b>	<b>2 436</b>	<b>3 199</b>	<b>4 282</b>	<b>2 960</b>	<b>3 184</b>	<b>8 170</b>	-	<b>8 904</b>
v tom:									
s 1 hospodařící domácností, kterou tvoří:									
1 cenzová domácnost	30 362	2 262	2 927	3 942	2 700	2 884	7 496	-	8 151
2 a více cenz. domácností	29 771	2 162	2 831	3 808	2 638	2 861	7 373	-	8 098
591	591	100	96	134	62	23	123	-	53
se 2 a více hospodařícími domácnostmi	2 773	174	272	340	260	300	674	-	753
<b>Hospodařící domácnosti</b>	<b>36 281</b>	<b>2 643</b>	<b>3 504</b>	<b>4 674</b>	<b>3 269</b>	<b>3 516</b>	<b>8 923</b>	-	<b>9 752</b>
v tom:									
s 1 cenzovou domácností	35 649	2 540	3 402	4 532	3 198	3 488	8 793	-	9 696
se 2 a více cenz. domácnostmi	632	103	102	142	71	28	130	-	56
<b>Cenzové domácnosti</b>	<b>36 923</b>	<b>2 747</b>	<b>3 609</b>	<b>4 817</b>	<b>3 342</b>	<b>3 544</b>	<b>9 055</b>	-	<b>9 809</b>
v tom:									
úplné rodiny	23 046	1 675	2 433	3 059	2 177	2 275	5 557	-	5 870
bez závislých dětí	11 950	956	1 237	1 613	1 147	1 155	2 798	-	3 044
se závislými dětmi	11 096	719	1 196	1 446	1 030	1 120	2 759	-	2 826
1 závislé dítě	4 004	226	388	515	363	371	1 000	-	1 141
2 závislé děti	5 776	385	607	752	520	583	1 473	-	1 456
3 a více závislých dětí	1 316	108	201	179	147	166	286	-	229
neúplné rodiny	4 012	272	303	452	309	374	1 013	-	1 289
bez závislých dětí	1 862	157	172	238	166	187	409	-	533
se závislými dětmi	2 150	115	131	214	143	187	604	-	756
1 závislé dítě	1 307	72	76	117	83	117	369	-	473
2 závislé děti	690	32	44	81	43	56	191	-	243
3 a více závislých dětí	153	11	11	16	17	14	44	-	40
vícečlenné nerod. domácnosti	471	36	44	61	47	43	103	-	137
domácnosti jednotlivců	9 394	764	829	1 245	809	852	2 382	-	2 513
z toho bydlící samostatně v bytě	7 402	650	655	1 030	656	681	1 817	-	1 913
Podíl bytových domácností (v %) vybavených									
osobním automobilem	61,0	64,4	66,7	62,7	61,4	58,2	59,8	-	59,1
z toho 2 a více automobily	9,0	10,7	12,1	11,0	11,2	7,8	7,6	-	7,5
pevnou telefonní linkou	45,5	45,9	48,0	49,3	47,0	43,8	44,0	-	44,1
mobilním telefonem	10,0	9,0	8,8	8,7	9,0	11,4	11,0	-	10,4
pevným i mobilním telefonem	20,0	14,6	16,1	15,9	17,5	18,2	21,7	-	24,9
osobním počítačem	13,1	8,5	11,5	11,6	10,7	12,1	14,5	-	15,5
z toho s připojením na internet	4,9	3,1	4,2	3,6	3,5	4,2	5,5	-	6,4
možností užívat rekreační objekt	15,2	6,7	6,5	7,7	7,1	9,2	19,3	-	25,3
z toho vlastní	9,8	4,1	4,3	5,5	4,6	6,0	12,1	-	16,5
automobilem, telefonem, počítačem a rekreač. objektem	2,7	0,9	0,9	0,8	1,2	1,4	3,5	-	5,2

### A.32. Domovní a bytový fond

		Domy			Byty v trvale obydlených domech			Průměrný počet bytů na 1 trvale obydlený dům	Byty v neobydlených domech	Neobydlené byty celkem
		celkem	v tom		celkem	v tom				
			trvale obydlené	ne-obydlené		trvale obydlené	ne-obydlené			
<b>Domy celkem</b>	<b>2001</b>	<b>25 800</b>	<b>20 423</b>	<b>5 377</b>	<b>34 240</b>	<b>33 135</b>	<b>1 105</b>	<b>1,7</b>	<b>5 474</b>	<b>6 579</b>
	1991	24 609	20 416	4 193	32 564	32 089	475	1,6	4 251	4 726
	rozdíl	1 191	7	1 184	1 676	1 046	630	x	1 223	1 853
	v %	4,8	0,0	28,2	5,1	3,3	132,6	x	28,8	39,2
v tom:										
rodinné domy	2001	24 184	18 918	5 266	21 853	21 424	429	1,2	5 340	5 769
	1991	22 585	18 553	4 032	20 610	20 431	179	1,1	4 062	4 241
	rozdíl	1 599	365	1 234	1 243	993	250	x	1 278	1 528
	v %	7,1	2,0	30,6	6,0	4,9	139,7	x	31,5	36,0
bytové domy	2001	1 255	1 251	4	12 070	11 416	654	9,6	13	667
	1991	1 682	1 638	44	11 638	11 349	289	7,1	127	416
	rozdíl	-427	-387	-40	432	67	365	x	-114	251
	v %	-25,4	-23,6	-90,9	3,7	0,6	126,3	x	-89,8	60,3
ostatní domy	2001	361	254	107	317	295	22	1,2	121	143
	1991	342	225	117	316	309	7	1,4	62	69
	rozdíl	19	29	-10	1	-14	15	x	59	74
	v %	5,6	12,9	-8,5	0,3	-4,5	214,3	x	95,2	107,2

### A.33. Důvody neobydlenosti domovního a bytového fondu

	Domy celkem		v tom					
	počet	v %	rodinné domy		bytové domy		ostatní domy	
			počet	v %	počet	v %	počet	v %
<b>Neobydlené domy</b>	<b>5 377</b>	<b>100,0</b>	<b>5 266</b>	<b>100,0</b>	<b>4</b>	<b>100,0</b>	<b>107</b>	<b>100,0</b>
v tom z důvodu:								
dům obydlen přechodně	543	10,1	523	9,9	1	25,0	19	17,8
změna uživatele	77	1,4	74	1,4	-	-	3	2,8
slouží k rekreaci	3 249	60,4	3 249	61,7	-	-	-	-
přestavba domu	235	4,4	233	4,4	-	-	2	1,9
dosud neobydlen po kolaudaci	38	0,7	36	0,7	-	-	2	1,9
pozůstalostní nebo soudní řízení	96	1,8	96	1,8	-	-	-	-
nezpůsobilý k bydlení	645	12,0	610	11,6	1	25,0	34	31,8
jiný důvod vč. nezjištěno	494	9,2	445	8,5	2	50,0	47	43,9
<b>Neobydlené byty celkem <sup>1)</sup></b>	<b>6 579</b>	<b>100,0</b>	<b>5 769</b>	<b>100,0</b>	<b>667</b>	<b>100,0</b>	<b>143</b>	<b>100,0</b>
v tom z důvodu:								
byt obydlen přechodně	1 037	15,8	644	11,2	368	55,2	25	17,5
změna uživatele	116	1,8	81	1,4	30	4,5	5	3,5
slouží k rekreaci	3 318	50,4	3 302	57,2	15	2,2	1	0,7
přestavba bytu	302	4,6	274	4,7	24	3,6	4	2,8
dosud neobydlen po kolaudaci	127	1,9	107	1,9	17	2,5	3	2,1
pozůstalostní nebo soudní řízení	137	2,1	110	1,9	27	4,0	-	-
nezpůsobilý k bydlení	743	11,3	661	11,5	37	5,5	45	31,5
jiný důvod vč. nezjištěno	799	12,1	590	10,2	149	22,3	60	42,0

<sup>1)</sup> včetně neobydlených bytů v obydlených domech

### A.34. Domovní a bytový fond podle vlastnictví

	Trvale obydlené domy celkem		v tom					
			rodinné domy		bytové domy		ostatní domy	
	počet	v %	počet	v %	počet	v %	počet	v %
<b>Trvale obydlené domy</b>	<b>20 423</b>	<b>100,0</b>	<b>18 918</b>	<b>100,0</b>	<b>1 251</b>	<b>100,0</b>	<b>254</b>	<b>100,0</b>
v tom podle vlastníka domu:								
soukromá fyzická osoba	18 681	91,5	18 548	98,0	76	6,1	57	22,4
obec, stát	509	2,5	102	0,5	308	24,6	99	39,0
stavební bytové družstvo	435	2,1	69	0,4	366	29,3	-	-
zahraniční vlastník	4	0,0	1	0,0	2	0,2	1	0,4
právnícká osoba založená za účelem privatizace domu	148	0,7	6	0,0	139	11,1	3	1,2
jiná právnícká osoba	253	1,2	127	0,7	55	4,4	71	28,0
kombinace vlastníků	329	1,6	23	0,1	304	24,3	2	0,8
nezjištěno	64	0,3	42	0,2	1	0,1	21	8,3
<b>Trvale obydlené byty</b>	<b>33 135</b>	<b>100,0</b>	<b>21 424</b>	<b>100,0</b>	<b>11 416</b>	<b>100,0</b>	<b>295</b>	<b>100,0</b>
v tom podle vlastníka domu:								
soukromá fyzická osoba	21 340	64,4	20 988	98,0	291	2,5	61	20,7
obec, stát	3 535	10,7	128	0,6	3 288	28,8	119	40,3
stavební bytové družstvo	3 818	11,5	70	0,3	3 748	32,8	-	-
zahraniční vlastník	16	0,0	1	0,0	14	0,1	1	0,3
právnícká osoba založená za účelem privatizace domu	1 263	3,8	7	0,0	1 252	11,0	4	1,4
jiná právnícká osoba	513	1,5	156	0,7	254	2,2	103	34,9
kombinace vlastníků	2 597	7,8	31	0,1	2 564	22,5	2	0,7
nezjištěno	53	0,2	43	0,2	5	0,0	5	1,7

### A.35. Trvale obydlené domy podle stáří a materiálu nosných zdí

	Trvale obydlené domy			Domy podle období výstavby nebo rekonstrukce					
	celkem	z toho		do roku 1919	1920 - 1945	1946 - 1980	1981 - 1990	1991 - 2001	ne- zjištěno
		rodinné domy	bytové domy						
<b>Trvale obydlené domy</b>	<b>20 423</b>	<b>18 918</b>	<b>1 251</b>	<b>2 610</b>	<b>3 155</b>	<b>9 212</b>	<b>3 188</b>	<b>1 979</b>	<b>279</b>
v tom podle materiálu nosných zdí:									
cihly, tvárnice, cihlové bloky	11 686	10 756	826	253	1 167	6 069	2 632	1 527	38
kámen	1 024	1 014	4	670	183	160	-	-	11
kámen a cihly	6 641	6 430	106	1 645	1 779	2 480	307	370	60
stěnové panely	423	119	298	-	-	245	148	28	2
nepálené cihly	14	14	-	8	4	2	-	-	-
dřevo	98	96	2	1	1	57	26	13	-
jiné kombinace materiálů a ostatní vč. nezjištěno	537	489	15	33	21	199	75	41	168

### A.36. Trvale obydlené domy podle stáří a vlastnictví

	Trvale obydlené domy			Domy podle období výstavby nebo rekonstrukce					
	celkem	z toho		do roku 1919	1920 - 1945	1946 - 1980	1981 - 1990	1991 - 2001	ne- zjištěno
		rodinné domy	bytové domy						
<b>Trvale obydlené domy</b>	<b>20 423</b>	<b>18 918</b>	<b>1 251</b>	<b>2 610</b>	<b>3 155</b>	<b>9 212</b>	<b>3 188</b>	<b>1 979</b>	<b>279</b>
v tom podle vlastníka domu:									
soukromá fyzická osoba	18 681	18 548	76	2 463	3 003	8 259	2 912	1 852	192
obec, stát	509	102	308	67	84	210	81	54	13
stavební bytové družstvo	435	69	366	-	-	302	104	27	2
zahraniční vlastník	4	1	2	1	1	2	-	-	-
právnícká osoba založená za účelem privatizace domu	148	6	139	7	7	117	9	6	2
jiná právnícká osoba	253	127	55	57	44	69	50	24	9
kombinace vlastníků	329	23	304	15	15	251	31	16	1
nezjištěno	64	42	1	-	1	2	1	-	60

### A.37. Trvale obydlené domy podle stáří, velikosti a technického vybavení

	Trvale obydlené domy			Domy podle období výstavby nebo rekonstrukce					
	celkem	z toho		do roku 1919	1920 - 1945	1946 - 1980	1981 - 1990	1991 - 2001	ne- zjištěno
		rodinné domy	bytové domy						
<b>Trvale obydlené domy</b>	<b>20 423</b>	<b>18 918</b>	<b>1 251</b>	<b>2 610</b>	<b>3 155</b>	<b>9 212</b>	<b>3 188</b>	<b>1 979</b>	<b>279</b>
<b>s počtem bytů:</b>									
1	16 241	16 073	4	2 352	2 722	6 863	2 443	1 635	226
2	2 810	2 755	26	164	310	1 562	517	242	15
3	124	90	23	34	39	27	7	13	4
4	164	-	156	23	18	100	14	6	3
5 - 9	599	-	594	28	42	374	106	37	12
10 - 19	382	-	382	8	18	240	84	32	-
20 - 49	65	-	65	-	2	41	14	8	-
50 a více	1	-	1	-	-	-	-	1	-
<b>s počtem nadzemních podlaží:</b>									
1	8 329	8 250	18	2 093	1 889	2 992	732	536	87
2	10 910	10 445	347	472	1 185	5 598	2 252	1 347	56
3	431	96	301	38	70	218	65	35	5
4	338	-	326	1	6	236	64	29	2
5	91	-	88	-	-	73	8	10	-
6 - 8	172	-	171	-	1	88	65	18	-
9 - 12	-	-	-	-	-	-	-	-	-
13 a více	-	-	-	-	-	-	-	-	-
<b>Technické vybavení trvale obydlených domů</b>									
<b>vodovod:</b>									
v domě - z veřejné sítě	16 364	14 939	1 217	1 862	2 428	7 543	2 770	1 651	110
v domě - domácí	3 720	3 665	33	660	660	1 644	416	322	18
vodovod mimo dům	14	14	-	5	5	3	-	1	-
bez vodovodu	175	174	-	82	60	21	-	3	9
<b>kanalizace:</b>									
přípoj na kanalizační síť	11 848	10 569	1 124	1 180	1 679	5 642	2 105	1 185	57
domácí čistička odpadních vod	133	104	20	11	8	32	38	44	-
žumpa, jímka	8 126	7 961	103	1 349	1 425	3 509	1 040	744	59
bez kanalizace a jímky	124	123	-	65	36	15	-	2	6
<b>plyn:</b>									
z veřejné sítě	8 801	7 869	816	725	1 226	4 285	1 578	946	41
z domovního zásobníku	106	102	3	17	19	27	10	33	-
bez plynu	11 325	10 783	428	1 864	1 903	4 881	1 591	994	92
<b>ústřední topení:</b>									
dálkové topení	63	5	53	3	1	54	4	1	-
z toho na pevná paliva	7	3	4	1	-	5	-	1	-
bloková kotelna	287	6	269	1	6	156	94	30	-
z toho na pevná paliva	74	3	67	1	1	50	16	6	-
kotelna v domě	13 549	13 152	285	868	1 589	6 769	2 772	1 501	50
z toho na pevná paliva	6 431	6 312	85	480	741	3 222	1 348	613	27
na plyn	6 609	6 339	197	358	771	3 326	1 320	811	23
bez dálkového a ústředního topení	6 352	5 608	643	1 736	1 553	2 228	316	445	74
<b>výtah:</b>									
výtah v domech se 4 a více nadzemními podlažími	202	-	194	-	1	101	68	32	-

### A.38. Trvale obydlené domy a byty podle stáří, druhu domu a velikosti bytu

	Trvale obydlené domy		Domy podle období výstavby nebo rekonstrukce					
	celkem	v %	do roku 1919	1920 - 1945	1946 - 1980	1981 - 1990	1991 - 2001	ne- zjištěno
<b>Domy celkem</b>	<b>20 423</b>	<b>x</b>	<b>2 610</b>	<b>3 155</b>	<b>9 212</b>	<b>3 188</b>	<b>1 979</b>	<b>279</b>
v %	x	100,0	12,8	15,4	45,1	15,6	9,7	1,4
v nich trvale obydlené byty celkem	33 135	100,0	3 015	3 922	16 932	5 760	3 175	331
v tom byty s počtem obytných místností								
1	3 186	9,6	610	590	1 016	498	428	44
2	8 909	26,9	1 149	1 356	5 125	647	582	50
3	11 938	36,0	764	1 129	6 631	2 367	981	66
4	4 904	14,8	324	541	2 366	1 094	559	20
5 a více	3 905	11,8	133	280	1 755	1 136	598	3
nezjištěno	293	0,9	35	26	39	18	27	148
v tom:								
<b>rodinné domy</b>	<b>18 918</b>	<b>x</b>	<b>2 481</b>	<b>3 021</b>	<b>8 379</b>	<b>2 946</b>	<b>1 856</b>	<b>235</b>
v %	x	100,0	13,1	16,0	44,3	15,6	9,8	1,2
v nich trvale obydlené byty celkem	21 424	100,0	2 624	3 326	9 773	3 382	2 073	246
v tom byty s počtem obytných místností								
1	1 413	6,6	490	349	372	89	98	15
2	5 022	23,4	977	1 114	2 236	368	297	30
3	6 475	30,2	685	1 027	3 251	935	538	39
4	4 423	20,6	318	533	2 148	880	527	17
5 a více	3 842	17,9	126	280	1 738	1 101	594	3
nezjištěno	249	1,2	28	23	28	9	19	142
<b>bytové domy</b>	<b>1 251</b>	<b>x</b>	<b>64</b>	<b>94</b>	<b>772</b>	<b>218</b>	<b>86</b>	<b>17</b>
v %	x	100,0	5,1	7,5	61,7	17,4	6,9	1,4
v nich trvale obydlené byty celkem	11 416	100,0	294	547	7 085	2 351	1 062	77
v tom byty s počtem obytných místností								
1	1 726	15,1	100	232	636	407	324	27
2	3 778	33,1	135	221	2 860	275	269	18
3	5 360	47,0	47	85	3 353	1 414	434	27
4	462	4,0	4	7	211	212	25	3
5 a více	53	0,5	3	-	14	34	2	-
nezjištěno	37	0,3	5	2	11	9	8	2
<b>ostatní domy</b>	<b>254</b>	<b>x</b>	<b>65</b>	<b>40</b>	<b>61</b>	<b>24</b>	<b>37</b>	<b>27</b>
v %	x	100,0	25,6	15,7	24,0	9,4	14,6	10,6
v nich trvale obydlené byty celkem	295	100,0	97	49	74	27	40	8

## A.39. Hlavní charakteristiky domovního fondu podle velikostních skupin obcí

	Domy celkem	v tom v obcích s počtem obyvatel							
		do 199	200 - 499	500 - 999	1 000 - 1 999	2 000 - 4 999	5 000 - 9 999	10 000 - 19 999	20 000 a více
<b>Trvale obydlené domy</b>	<b>20 423</b>	<b>2 147</b>	<b>2 721</b>	<b>3 557</b>	<b>2 473</b>	<b>2 131</b>	<b>3 913</b>	-	<b>3 481</b>
v tom:									
rodinné domy	18 918	2 119	2 660	3 437	2 383	1 955	3 476	-	2 888
bytové domy	1 251	17	38	77	53	150	378	-	538
ostatní domy	254	11	23	43	37	26	59	-	55
<b>Neobydlené domy</b>	<b>5 377</b>	<b>986</b>	<b>869</b>	<b>1 264</b>	<b>772</b>	<b>448</b>	<b>726</b>	-	<b>312</b>
v tom:									
rodinné domy	5 266	977	851	1 242	757	434	706	-	299
bytové domy	4	-	-	-	-	1	2	-	1
ostatní domy	107	9	18	22	15	13	18	-	12
<b>Trvale obydlené domy podle počtu bytů:</b>									
1	16 241	1 882	2 302	3 057	2 123	1 691	2 890	-	2 296
2 - 3	2 934	248	381	414	297	303	648	-	643
4 - 11	804	15	36	72	51	114	199	-	317
12 a více	407	-	-	6	-	21	169	-	211
<b>podle počtu nadzemních podlaží:</b>									
1 - 2	19 239	2 132	2 700	3 497	2 428	2 032	3 500	-	2 950
3 - 4	769	1	7	27	28	78	276	-	352
5 a více	263	-	-	-	-	7	97	-	159
<b>podle vlastníka:</b>									
soukromá fyzická osoba	18 681	2 088	2 609	3 390	2 337	1 939	3 435	-	2 883
obec, stát	509	22	18	59	43	69	114	-	184
bytové družstvo	435	4	48	25	32	32	113	-	181
ostatní vlastníci	734	31	37	73	54	83	232	-	224
<b>podle období výstavby nebo rekonstrukce:</b>									
do roku 1919	2 610	416	310	550	428	296	341	-	269
1920 - 1945	3 155	393	383	572	429	296	466	-	616
1946 - 1980	9 212	901	1 255	1 511	978	917	2 036	-	1 614
1981 - 1990	3 188	237	465	562	381	387	621	-	535
1991 - 2001	1 979	175	271	310	223	208	380	-	412
<b>podle materiálu nosných zdí:</b>									
cihly, tvárnice, cihlové bloky	11 686	858	1 455	1 781	1 236	1 258	2 496	-	2 602
stěnové panely	423	7	13	25	15	18	201	-	144
<b>podle technického vybavení:</b>									
napojení na kanalizační síť	11 848	542	928	1 650	1 438	1 464	2 905	-	2 921
vodovod	20 084	2 085	2 683	3 485	2 428	2 091	3 858	-	3 454
plyn	8 907	292	768	1 027	1 191	1 189	1 710	-	2 730
ústřední topení	13 899	1 220	1 821	2 283	1 647	1 511	3 028	-	2 389
Průměrné stáří trvale obydlených domů v letech	42,8	50,2	41,1	45,4	46,9	42,6	38,6	-	39,2
z toho:									
rodinné domy	43,2	50,4	41,1	45,5	46,7	42,6	38,6	-	40,0
bytové domy	34,2	27,6	34,8	30,3	47,5	38,5	31,8	-	34,0

## A.40. Trvale obydlené byty podle stáří a druhu domu, kategorie a velikosti

	Trvale obydlené byty								
	celkem		v %		v roce 2001 podle kategorie				
	1991	2001	1991	2001	I.	II.	III.	IV.	nezjištěno
<b>Byty v domech postavených v období:</b>									
do roku 1899	4 429	1 627	13,8	4,9	760	494	200	163	10
1900 - 1919	3 000	1 388	9,3	4,2	768	394	114	101	11
1920 - 1945	6 626	3 922	20,7	11,8	2 747	770	223	169	13
1946 - 1970	7 310	8 252	22,8	24,9	6 929	1 093	166	55	9
1971 - 1980	6 623	8 680	20,6	26,2	8 172	450	43	6	9
1981 - 1990	4 042	5 760	12,6	17,4	5 547	192	14	-	7
1991 - 2001	-	3 175	-	9,6	2 982	158	16	13	6
nezjištěno	59	331	0,2	1,0	121	45	12	15	138
	<b>Podle velikosti bytu</b>								
<b>Byty v domech celkem</b>	<b>32 089</b>	<b>33 135</b>	<b>100,0</b>	<b>100,0</b>	<b>28 026</b>	<b>3 596</b>	<b>788</b>	<b>522</b>	<b>203</b>
v tom:									
1 obytná místnost	3 911	3 186	12,2	9,6	2 188	499	230	261	8
2 pokoje	9 196	8 909	28,7	26,9	6 835	1 508	368	191	7
3 pokoje	10 796	11 938	33,6	36,0	10 685	1 069	131	49	4
4 pokoje	4 427	4 904	13,8	14,8	4 515	349	30	9	1
5 pokojů a více	3 759	3 905	11,7	11,8	3 743	148	9	4	1
nezjištěno	-	293	-	0,9	60	23	20	8	182
<b>v rodinných domech</b>	<b>20 431</b>	<b>21 424</b>	<b>63,7</b>	<b>100,0</b>	<b>17 229</b>	<b>2 798</b>	<b>725</b>	<b>496</b>	<b>176</b>
v tom:									
1 obytná místnost	2 067	1 413	10,1	6,6	575	392	202	242	2
2 pokoje	5 243	5 022	25,7	23,4	3 367	1 128	340	185	2
3 pokoje	5 645	6 475	27,6	30,2	5 522	775	128	48	2
4 pokoje	3 897	4 423	19,1	20,6	4 048	335	30	9	1
5 pokojů a více	3 579	3 842	17,5	17,9	3 681	147	9	4	1
nezjištěno	-	249	-	1,2	36	21	16	8	168
<b>v bytových domech</b>	<b>11 349</b>	<b>11 416</b>	<b>35,3</b>	<b>100,0</b>	<b>10 560</b>	<b>759</b>	<b>55</b>	<b>20</b>	<b>22</b>
v tom:									
1 obytná místnost	1 753	1 726	15,5	15,1	1 589	91	25	15	6
2 pokoje	3 827	3 778	33,7	33,1	3 376	369	24	4	5
3 pokoje	5 077	5 360	44,7	47,0	5 071	284	2	1	2
4 pokoje	516	462	4,5	4,0	449	13	-	-	-
5 pokojů a více	176	53	1,6	0,5	52	1	-	-	-
nezjištěno	-	37	-	0,3	23	1	4	-	9
<b>v ostatních domech</b>	<b>309</b>	<b>295</b>	<b>1,0</b>	<b>100,0</b>	<b>237</b>	<b>39</b>	<b>8</b>	<b>6</b>	<b>5</b>
v tom:									
1 obytná místnost	91	47	29,4	15,9	24	16	3	4	-
2 pokoje	126	109	40,8	36,9	92	11	4	2	-
3 pokoje	74	103	24,0	34,9	92	10	1	-	-
4 pokoje	14	19	4,5	6,4	18	1	-	-	-
5 pokojů a více	4	10	1,3	3,4	10	-	-	-	-
nezjištěno	-	7	-	2,4	1	1	-	-	5

## A.41. Trvale obydlené byty, bydlící osoby a cenové domácnosti podle stáří a druhu domu, kategorie a velikosti bytu

	Trvale obydlené byty	Osoby bydlící v bytech	Obytné místnosti 8 m <sup>2</sup> a větší	Obytná plocha bytů v tis. m <sup>2</sup>	Cenzové domácnosti	Počet osob		Obytná plocha v m <sup>2</sup> na 1 osobu	Cenzové domácnosti na 1 byt
						na 1 trvale obydlený byt	na obytn. místnost 8 m <sup>2</sup> a větší		
<b>Byty v domech postavených v období:</b>									
do roku 1899	1 627	3 643	3 863	81	1 761	2,24	0,94	22,2	1,08
1900 - 1919	1 388	3 211	3 348	69	1 522	2,31	0,96	21,4	1,10
1920 - 1945	3 922	9 577	10 337	205	4 315	2,44	0,93	21,4	1,10
1946 - 1970	8 252	21 438	23 202	423	9 192	2,60	0,92	19,7	1,11
1971 - 1980	8 680	26 348	26 896	472	9 922	3,04	0,98	17,9	1,14
1981 - 1990	5 760	19 742	19 406	347	6 308	3,43	1,02	17,6	1,10
1991 - 2001	3 175	9 707	10 043	196	3 392	3,06	0,97	20,2	1,07
nezjištěno	331	716	437	9	361	2,16	1,64	11,9	1,09
<b>Podle kategorie bytu</b>									
<b>Byty v domech celkem</b>	<b>33 135</b>	<b>94 382</b>	<b>97 532</b>	<b>1 801</b>	<b>36 773</b>	<b>2,85</b>	<b>0,97</b>	<b>19,1</b>	<b>1,11</b>
v tom:									
I. kategorie	28 026	83 318	86 221	1 576	31 265	2,97	0,97	18,9	1,12
II. kategorie	3 596	8 383	8 896	175	3 914	2,33	0,94	20,9	1,09
III. kategorie	788	1 499	1 525	32	821	1,90	0,98	21,0	1,04
IV. kategorie	522	868	847	17	559	1,66	1,02	19,8	1,07
nezjištěno	203	314	43	1	214	1,55	7,30	2,7	1,05
<b>v rodinných domech</b>	<b>21 424</b>	<b>62 766</b>	<b>69 342</b>	<b>1 326</b>	<b>24 141</b>	<b>2,93</b>	<b>0,91</b>	<b>21,1</b>	<b>1,13</b>
v tom:									
I. kategorie	17 229	54 239	59 990	1 137	19 642	3,15	0,90	21,0	1,14
II. kategorie	2 798	6 110	7 086	142	3 032	2,18	0,86	23,3	1,08
III. kategorie	725	1 339	1 432	30	753	1,85	0,94	22,2	1,04
IV. kategorie	496	813	813	16	529	1,64	1,00	20,3	1,07
nezjištěno	176	265	21	-	185	1,51	12,62	1,7	1,05
<b>v bytových domech</b>	<b>11 416</b>	<b>30 792</b>	<b>27 483</b>	<b>460</b>	<b>12 313</b>	<b>2,70</b>	<b>1,12</b>	<b>15,0</b>	<b>1,08</b>
v tom:									
I. kategorie	10 560	28 379	25 618	427	11 365	2,69	1,11	15,0	1,08
II. kategorie	759	2 178	1 738	31	840	2,87	1,25	14,4	1,11
III. kategorie	55	145	79	1	60	2,64	1,84	10,0	1,09
IV. kategorie	20	47	26	1	24	2,35	1,81	11,1	1,20
nezjištěno	22	43	22	-	24	1,95	1,95	9,3	1,09
<b>v ostatních domech</b>	<b>295</b>	<b>824</b>	<b>707</b>	<b>15</b>	<b>319</b>	<b>2,79</b>	<b>1,17</b>	<b>18,2</b>	<b>1,08</b>
<b>Podle velikosti bytu</b>									
<b>Byty v domech celkem</b>	<b>33 135</b>	<b>94 382</b>	<b>97 532</b>	<b>1 801</b>	<b>36 773</b>	<b>2,85</b>	<b>0,97</b>	<b>19,1</b>	<b>1,11</b>
v tom:									
1 obytná místnost	3 186	5 471	3 186	75	3 339	1,72	1,72	13,8	1,05
2 pokoje	8 909	20 563	17 818	357	9 441	2,31	1,15	17,4	1,06
3 pokoje	11 938	35 584	35 814	637	13 041	2,98	0,99	17,9	1,09
4 pokoje	4 904	16 608	19 616	360	5 680	3,39	0,85	21,7	1,16
5 pokojů a více	3 905	15 679	21 098	372	4 958	4,02	0,74	23,7	1,27
nezjištěno	293	477	-	-	314	1,63	x	-	1,07

## A.42. Plocha bytů, obytné místnosti a relativní ukazatele bydlení

		Plocha bytů v tis. m <sup>2</sup>		Počet obytných místností s plochou		Na jeden byt			Průměrné stáří domů v letech
		celková	obytná	4 - 7,9 m <sup>2</sup>	8 m <sup>2</sup> a větší	celková plocha v m <sup>2</sup>	obytná plocha v m <sup>2</sup>	počet obytných místností s plochou 8 m <sup>2</sup> a větší	
<b>Trvale obydlené byty celkem</b>	<b>2001</b>	<b>2 752</b>	<b>1 801</b>	<b>4 163</b>	<b>97 532</b>	<b>83,8</b>	<b>54,8</b>	<b>2,97</b>	<b>42,8</b>
	1991	2 496	1 640	.	92 590	77,8	51,1	2,89	52,2
	rozdíl	256	161	.	4 942	6,0	3,7	0,1	-9,4
	v %	10,3	9,8	.	5,3	7,7	7,3	2,8	x
v tom:									
<b>v rodinných domech</b>	<b>2001</b>	<b>2 026</b>	<b>1 326</b>	<b>3 428</b>	<b>69 342</b>	<b>95,7</b>	<b>62,6</b>	<b>3,27</b>	<b>43,2</b>
	1991	1 786	1 176	.	64 280	87,4	57,5	3,15	53,2
	rozdíl	240	150	.	5 062	8,3	5,1	0,1	-10,0
	v %	13,4	12,7	.	7,9	9,5	8,9	4,0	x
<b>v bytových domech</b>	<b>2001</b>	<b>704</b>	<b>460</b>	<b>703</b>	<b>27 483</b>	<b>61,9</b>	<b>40,5</b>	<b>2,42</b>	<b>34,2</b>
	1991	690	451	.	27 666	60,8	39,8	2,43	39,2
	rozdíl	14	9	.	-183	1,1	0,7	0,0	-5,0
	v %	2,0	2,1	.	-0,7	1,7	1,7	-0,6	x
<b>v ostatních domech</b>	<b>2001</b>	<b>22</b>	<b>15</b>	<b>32</b>	<b>707</b>	<b>77,8</b>	<b>52,0</b>	<b>2,45</b>	<b>54,4</b>
	1991	20	13	.	644	64,4	41,7	2,08	63,4
	rozdíl	2	2	.	63	13,4	10,3	0,4	-9,0
	v %	12,0	15,1	.	9,8	20,8	24,6	18,0	x

## A.43. Trvale obydlené byty podle druhu domu a technického vybavení

	Trvale obydlené byty			Obyvatelé v bytech	Podíl vybavených bytů v %			
	celkem	z toho			1991	2001		
		v rodinných domech	v bytových domech			celkem	z toho v domech	
						rodinných	bytových	
<b>Úhrn trvale obydlených bytů</b>	<b>33 135</b>	<b>21 424</b>	<b>11 416</b>	<b>94 382</b>	<b>100,0</b>	<b>100,0</b>	<b>100,0</b>	<b>100,0</b>
<b>Plyn:</b>								
zaveden do bytu	16 027	9 056	6 843	46 368	24,9	48,4	42,3	59,9
z toho ze sítě	15 950	8 984	6 838	46 146	24,9	48,1	41,9	59,9
<b>Vodovod:</b>								
v bytě	32 705	21 020	11 397	93 697	97,1	98,7	98,1	99,8
v domě mimo byt	51	47	3	89	1,2	0,2	0,2	0,0
<b>Kanalizace:</b>								
přípojka na kanalizační síť	23 185	12 159	10 830	65 980	59,6	70,0	56,8	94,9
domácí čistička odpadních vod	250	116	118	809	.	0,8	0,5	1,0
žumpa, jímka	9 387	8 861	452	27 072	39,1	28,3	41,4	4,0
<b>Teplá voda:</b>								
ze zdroje mimo dům <sup>1)</sup>	4 424	12	4 404	12 338	24,2	13,4	0,1	38,6
elektrický ohřivač <sup>2)</sup>	16 604	13 930	2 507	49 800	59,2	50,1	65,0	22,0
plynový ohřivač	7 311	3 933	3 302	20 935	.	22,1	18,4	28,9
jiný nebo kombinovaný zdroj	2 573	1 497	1 058	7 366	.	7,8	7,0	9,3
<b>Způsob vytápění:</b>								
ústřední topení	22 267	15 115	7 023	68 368	48,3	67,2	70,6	61,5
z toho dálkové	850	5	840	2 329	.	2,6	0,0	7,4
etážové topení	4 176	1 298	2 823	11 540	25,8	12,6	6,1	24,7
kamna	5 360	3 871	1 393	11 614	24,6	16,2	18,1	12,2
<b>Energie používaná k vytápění<sup>3)</sup>:</b>								
uhlí	9 103	8 075	959	26 734	.	27,5	37,7	8,4
dřevo	2 459	2 357	92	7 059	.	7,4	11,0	0,8
elektřina	3 049	2 162	814	7 947	.	9,2	10,1	7,1
plyn	13 781	8 622	5 032	39 616	.	41,6	40,2	44,1
<b>Koupelna, sprchový kout:</b>								
v bytě nebo v domě vlastní	31 964	20 370	11 321	92 318	92,0	96,5	95,1	99,2
v domě společná	163	141	18	429	1,4	0,5	0,7	0,2
<b>Záchod:</b>								
splachovací vlastní	31 474	19 862	11 335	91 354	90,1	95,0	92,7	99,3
splachovací společný	225	187	34	565	1,8	0,7	0,9	0,3
bez splachování	1 192	1 170	13	2 051	8,0	3,6	5,5	0,1

<sup>1)</sup> v roce 1991 ze zdroje mimo byt

<sup>2)</sup> v roce 1991 ohřivač vody bez bližšího rozlišení

<sup>3)</sup> bez dálkového vytápění

#### A.44. Trvale obydlené byty podle právního důvodu užívání bytu, druhu domu, kategorie bytu a charakteristiky bytů včetně úrovně bydlení

	Trvale obydlené byty		z toho právní důvod užívání bytu					
	celkem	v %	ve vlastním domě	v osobním vlastnictví	ostatní bezplatné užívání	nájemní byty	byty členů SBD	byty členů družstva nájemců
<b>Byty podle kategorie</b>								
<b>Počet bytů v domech celkem</b>	<b>33 135</b>	<b>x</b>	<b>18 320</b>	<b>2 452</b>	<b>2 280</b>	<b>4 969</b>	<b>3 600</b>	<b>991</b>
podíl v %	x	100,0	55,3	7,4	6,9	15,0	10,9	3,0
v tom kategorie bytu:								
I. kategorie	28 026	84,6	14 964	2 250	1 713	4 334	3 428	964
II. kategorie	3 596	10,9	2 255	196	390	492	170	26
III. kategorie	788	2,4	577	3	118	71	-	1
IV. kategorie	522	1,6	398	-	54	48	-	-
nezjištěno	203	0,6	126	3	5	24	2	-
<b>Počet bytů v rodinných domech</b>	<b>21 424</b>	<b>x</b>	<b>18 258</b>	<b>-</b>	<b>2 259</b>	<b>532</b>	<b>69</b>	<b>-</b>
podíl v %	x	100,0	85,2	-	10,5	2,5	0,3	-
v tom kategorie bytu:								
I. kategorie	17 229	80,4	14 919	-	1 699	358	66	-
II. kategorie	2 798	13,1	2 241	-	386	120	3	-
III. kategorie	725	3,4	576	-	115	18	-	-
IV. kategorie	496	2,3	398	-	54	25	-	-
nezjištěno	176	0,8	124	-	5	11	-	-
<b>Počet bytů v bytových domech</b>	<b>11 416</b>	<b>x</b>	<b>31</b>	<b>2 452</b>	<b>13</b>	<b>4 254</b>	<b>3 531</b>	<b>991</b>
podíl v %	x	100,0	0,3	21,5	0,1	37,3	30,9	8,7
v tom kategorie bytu:								
I. kategorie	10 560	92,5	21	2 250	8	3 825	3 362	964
II. kategorie	759	6,6	8	196	4	347	167	26
III. kategorie	55	0,5	-	3	1	50	-	1
IV. kategorie	20	0,2	-	-	-	20	-	-
nezjištěno	22	0,2	2	3	-	12	2	-
<b>Počet bytů v ostatních domech</b>	<b>295</b>	<b>x</b>	<b>31</b>	<b>-</b>	<b>8</b>	<b>183</b>	<b>-</b>	<b>-</b>
podíl v %	x	100,0	10,5	-	2,7	62,0	-	-
<b>Ukazatele úrovně bydlení v roce 2001</b>								
Počet osob bydlících v bytech	94 382	x	55 638	6 540	4 762	13 165	10 580	2 402
na 1 byt	2,85	x	3,04	2,67	2,09	2,65	2,94	2,42
na 1 obytnou místnost	0,97	x	0,91	1,06	0,82	1,22	1,08	1,06
Počet obytných místností 8 m <sup>2</sup> a více na 1 byt	2,97	x	3,39	2,52	2,56	2,19	2,72	2,28
Počet cenových domácností na 1 byt	1,11	x	1,14	1,09	1,04	1,08	1,08	1,07
Obytná plocha v m <sup>2</sup> na 1 byt	54,8	x	64,7	40,7	50,1	38,9	44,9	38,7
na 1 osobu	19,1	x	21,1	15,2	23,8	14,6	15,3	15,9
<b>Ukazatele úrovně bydlení v roce 1991</b>								
Počet osob bydlících v bytech	95 544	x	57 162	483	2 798	18 281	15 110	-
na 1 byt	2,98	x	3,06	3,10	2,16	2,73	3,19	-
na 1 obytnou místnost	1,03	x	0,95	1,06	0,93	1,25	1,17	-
Počet obytných místností 8 m <sup>2</sup> a více na 1 byt	2,89	x	3,23	2,93	2,33	2,18	2,73	-
Počet cenových domácností na 1 byt	1,10	x	1,14	1,09	1,02	1,05	1,05	-
Obytná plocha v m <sup>2</sup> na 1 byt	51,1	x	59,0	55,4	44,0	37,4	41,8	-
na 1 osobu	17,2	x	19,3	17,9	20,4	13,7	13,1	-

### A.45. Trvale obydlené byty podle ekonomické aktivity uživatele bytu, druhu domu, velikosti, kategorie a právního důvodu užívání bytu

	Trvale obydlené byty celkem	Uživatel bytu ekonomicky aktivní				Uživatel bytu ekonomicky neaktivní	Ostatní uživatelé a nezjištěno
		celkem	z toho				
			zaměstnanci	zaměstnavatelé	samostatně činní		
<b>Byty v domech celkem</b>	<b>33 135</b>	<b>20 330</b>	<b>16 086</b>	<b>954</b>	<b>2 565</b>	<b>12 680</b>	<b>125</b>
v tom velikost bytu:							
1 obytná místnost	3 186	1 281	1 051	21	122	1 877	28
2 pokoje	8 909	4 274	3 456	134	499	4 617	18
3 pokoje	11 938	8 242	6 675	357	990	3 667	29
4 pokoje	4 904	3 378	2 615	185	468	1 521	5
5 pokojů a více	3 905	3 053	2 223	251	472	849	3
nezjištěno	293	102	66	6	14	149	42
<b>Byty v rodinných domech</b>	<b>21 424</b>	<b>12 247</b>	<b>9 355</b>	<b>658</b>	<b>1 758</b>	<b>9 123</b>	<b>54</b>
v tom velikost bytu:							
1 obytná místnost	1 413	439	342	10	62	973	1
2 pokoje	5 022	1 932	1 486	72	265	3 087	3
3 pokoje	6 475	3 843	3 011	168	540	2 622	10
4 pokoje	4 423	2 949	2 278	156	412	1 470	4
5 pokojů a více	3 842	3 000	2 183	246	465	839	3
nezjištěno	249	84	55	6	14	132	33
<b>Byty v bytových domech</b>	<b>11 416</b>	<b>7 865</b>	<b>6 555</b>	<b>284</b>	<b>786</b>	<b>3 487</b>	<b>64</b>
v tom velikost bytu:							
1 obytná místnost	<b>1 726</b>	814	688	11	56	885	27
2 pokoje	3 778	2 264	1 902	59	228	1 500	14
3 pokoje	5 360	4 315	3 599	184	441	1 027	18
4 pokoje	462	410	321	27	55	51	1
5 pokojů a více	53	45	35	3	6	8	-
nezjištěno	37	17	10	-	-	16	4
<b>Byty v domech celkem</b>	<b>33 135</b>	<b>20 330</b>	<b>16 086</b>	<b>954</b>	<b>2 565</b>	<b>12 680</b>	<b>125</b>
v tom kategorie bytu:							
I. kategorie	28 026	18 429	14 598	908	2 350	9 523	74
II. kategorie	3 596	1 470	1 167	38	163	2 116	10
III. kategorie	788	223	171	3	24	562	3
IV. kategorie	522	146	111	2	15	374	2
nezjištěno	203	62	39	3	13	105	36
<b>Byty podle právního důvodu užívání</b>							
ve vlastním domě	18 320	10 829	8 241	609	1 564	7 454	37
v osobním vlastnictví	2 452	1 606	1 313	75	176	836	10
ostatní bezplatné užívání	2 280	871	674	40	129	1 404	5
nájemní	4 969	3 305	2 783	82	310	1 621	43
členů staveb. bytového družstva	3 600	2 823	2 333	109	294	760	17
členů družstva nájemců	991	560	471	25	52	428	3
ostatní vč. nezjištěného	523	336	271	14	40	177	10
<b>Ukazatele úrovně bydlení</b>							
Počet osob							
na 1 trvale obydlený byt	2,85	3,40	3,38	3,56	3,56	1,97	1,97
na 1 obytnou místnost (8 a více m <sup>2</sup> )	0,97	1,07	1,08	0,97	1,07	0,76	1,32
Počet cenзовých domácností na 1 byt	1,11	1,13	1,13	1,12	1,13	1,08	1,08
Obytná plocha v m <sup>2</sup> na 1 osobu	19,1	17,1	16,8	20,0	17,4	24,6	13,5
Obytná plocha v m <sup>2</sup> na 1 byt	54,8	58,5	57,1	71,7	62,4	49,1	40,1
Počet obytných místností (8 a více m <sup>2</sup> ) na 1 byt	2,97	3,19	3,15	3,68	3,34	2,61	2,25

## A.46. Trvale obydlené byty podle velikosti bytu, druhu domu a složení bytové domácnosti

	Byty celkem		z toho velikost bytu podle počtu pokojů					Průměrná obytná plocha na 1 osobu v m <sup>2</sup>	Počet osob na 1 obytnou místnost 8 m <sup>2</sup> a více
	počet	v %	1	2	3	4	5 a více		
<b>Bytové domácnosti celkem</b>	<b>33 135</b>	<b>100,0</b>	<b>3 186</b>	<b>8 909</b>	<b>11 938</b>	<b>4 904</b>	<b>3 905</b>	<b>19,1</b>	<b>0,97</b>
v tom s počtem cenzových domácností:									
s 1 cenzovou domácností	29 771	89,8	3 048	8 413	10 923	4 174	2 939	20,1	0,92
v tom:									
úplná rodina bez závislých dětí	9 765	29,47	484	2 855	3 905	1 528	970	21,5	0,85
úplná rodina se závislými dětmi	9 363	28,26	297	1 709	4 086	1 728	1 518	15,0	1,22
neúplná rodina	2 898	8,746	299	901	1 095	360	221	20,4	0,91
vícečlenná nerodinná domácnost	414	1,249	83	143	124	38	21	21,5	0,87
domácnost jednotlivce	7 331	22,12	1 885	2 805	1 713	520	209	41,4	0,46
se 2 cenzovými domácnostmi	3 108	9,38	126	463	933	687	882	14,4	1,29
v tom:									
2 rodiny	1 679	5,1	34	171	412	428	629	13,6	1,38
rodina dětí a 1 z rodičů	1 153	3,5	49	206	418	236	240	15,3	1,20
2 domácnosti jednotlivců	227	0,7	39	72	89	15	4	22,0	0,85
ostatní případy	49	0,1	4	14	14	8	9	12,8	1,45
se 3 a více cenzovými domácnostmi	256	0,8	12	33	82	43	84	11,3	1,60
<b>Bytové domácnosti v rodinných domech celkem</b>	<b>21 424</b>	<b>100,0</b>	<b>1 413</b>	<b>5 022</b>	<b>6 475</b>	<b>4 423</b>	<b>3 842</b>	<b>21,1</b>	<b>0,91</b>
v tom s počtem cenzových domácností:									
s 1 cenzovou domácností	18 903	88,2	1 355	4 774	5 900	3 754	2 886	22,8	0,84
v tom:									
úplná rodina bez závislých dětí	6 664	31,1	298	1 716	2 246	1 423	960	23,6	0,80
úplná rodina se závislými dětmi	5 693	26,6	137	715	1 829	1 496	1 495	17,1	1,11
neúplná rodina	1 574	7,3	101	426	514	308	207	23,9	0,82
vícečlenná nerodinná domácnost	247	1,2	20	75	92	38	19	24,6	0,77
domácnost jednotlivce	4 725	22,1	799	1 842	1 219	489	205	46,9	0,42
se 2 cenzovými domácnostmi	2 339	10,9	53	237	531	629	875	15,2	1,25
v tom:									
2 rodiny	1 462	6,8	24	115	288	403	627	14,2	1,33
rodina dětí a 1 z rodičů	748	3,5	19	82	203	206	236	17,1	1,11
2 domácnosti jednotlivců	97	0,5	8	34	33	12	3	25,2	0,81
ostatní případy	32	0,1	2	6	7	8	9	13,6	1,37
se 3 a více cenzovými domácnostmi	182	0,8	5	11	44	40	81	12,0	1,53
<b>Bytové domácnosti v bytových domech celkem</b>	<b>11 416</b>	<b>100,0</b>	<b>1 726</b>	<b>3 778</b>	<b>5 360</b>	<b>462</b>	<b>53</b>	<b>15,0</b>	<b>1,12</b>
v tom s počtem cenzových domácností:									
s 1 cenzovou domácností	10 594	92,8	1 647	3 540	4 926	403	45	15,4	1,09
v tom:									
úplná rodina bez závislých dětí	3 041	26,6	181	1 111	1 639	100	9	16,7	0,98
úplná rodina se závislými dětmi	3 557	31,2	155	948	2 207	222	21	11,6	1,43
neúplná rodina	1 298	11,4	191	470	571	50	12	16,1	1,04
vícečlenná nerodinná domácnost	158	1,4	60	66	30	-	1	16,3	1,11
domácnost jednotlivce	2 540	22,2	1 060	945	479	31	2	31,0	0,56
se 2 cenzovými domácnostmi	750	6,6	72	217	397	56	5	11,3	1,48
v tom:									
2 rodiny	213	1,9	10	54	122	25	2	9,1	1,83
rodina dětí a 1 z rodičů	395	3,5	30	119	213	28	3	11,6	1,44
2 domácnosti jednotlivců	126	1,1	30	37	55	3	-	19,3	0,90
ostatní případy	16	0,1	2	7	7	-	-	11,5	1,54
se 3 a více cenzovými domácnostmi	72	0,6	7	21	37	3	3	8,7	1,87

**A.47. Trvale obydlené byty podle druhu domu, počtu cenzových domácností, počtu osob v bytě a podle obytné plochy v m<sup>2</sup> na osobu**

	Trvale obydlené byty			z toho			
	celkem	v tom		v rodinných domech		v bytových domech	
		s 1 cenzovou domácností	se 2 a více cenzovými domácnostmi	s 1 cenzovou domácností	se 2 a více cenzovými domácnostmi	s 1 cenzovou domácností	se 2 a více cenzovými domácnostmi
<b>Byty celkem</b>	<b>33 135</b>	<b>29 771</b>	<b>3 364</b>	<b>18 903</b>	<b>2 521</b>	<b>10 594</b>	<b>822</b>
v tom s počtem osob v bytě:							
1	7 331	7 331	x	4 725	x	2 540	x
2	8 387	8 160	227	5 257	97	2 839	126
3	5 702	5 296	406	3 138	206	2 100	198
4	7 549	6 811	738	4 135	475	2 613	256
5	2 700	1 860	840	1 401	691	438	144
6	1 002	263	739	207	675	54	62
7 a více	464	50	414	40	377	10	36
<b>Byty celkem podle obytné plochy na 1 osobu v m<sup>2</sup>:</b>							
do 9,9	2 839	2 155	684	790	385	1 334	291
10,0 - 13,9	5 663	4 704	959	2 012	677	2 637	276
14,0 - 17,9	5 952	5 131	821	2 748	680	2 336	140
18,0 - 21,9	4 653	4 199	454	2 802	397	1 361	56
22,0 - 25,9	3 532	3 307	225	2 268	183	1 023	40
26,0 - 29,9	2 227	2 117	110	1 724	97	380	11
30,0 a více nezjištěno	7 975	7 883	92	6 325	87	1 489	4
	294	275	19	234	15	34	4
	<b>Struktura bytů v %</b>						
Podle počtu osob v bytě:							
1	22,1	24,6	x	25,0	x	24,0	x
2	25,3	27,4	6,7	27,8	3,8	26,8	15,3
3	17,2	17,8	12,1	16,6	8,2	19,8	24,1
4	22,8	22,9	21,9	21,9	18,8	24,7	31,1
5	8,1	6,2	25,0	7,4	27,4	4,1	17,5
6	3,0	0,9	22,0	1,1	26,8	0,5	7,5
7 a více	1,4	0,2	12,3	0,2	15,0	0,1	4,4
Podle obytné plochy na 1 osobu v m <sup>2</sup> :							
do 9,9	8,6	7,2	20,3	4,2	15,3	12,6	35,4
10,0 - 13,9	17,1	15,8	28,5	10,6	26,9	24,9	33,6
14,0 - 17,9	18,0	17,2	24,4	14,5	27,0	22,1	17,0
18,0 - 21,9	14,0	14,1	13,5	14,8	15,7	12,8	6,8
22,0 - 25,9	10,7	11,1	6,7	12,0	7,3	9,7	4,9
26,0 - 29,9	6,7	7,1	3,3	9,1	3,8	3,6	1,3
30,0 a více nezjištěno	24,1	26,5	2,7	33,5	3,5	14,1	0,5
	0,9	0,9	0,6	1,2	0,6	0,3	0,5

**A.48. Trvale obydlené byty podle druhu domu, kategorie a velikosti bytu, úrovně bydlení podle počtu cenзовých domácností v bytě**

	Byty celkem		v tom					
			v rodinných domech		v bytových domech		v ostatních domech	
	1991	2001	1991	2001	1991	2001	1991	2001
<b>Struktura bytů v % podle kategorie bytu:</b>								
I. kategorie	63,7	84,6	54,8	80,4	79,7	92,5	61,1	80,3
II. kategorie	26,5	10,9	31,4	13,1	17,6	6,6	27,2	13,2
III. kategorie	4,5	2,4	6,3	3,4	1,3	0,5	4,9	2,7
IV. kategorie	5,3	1,6	7,5	2,3	1,4	0,2	6,8	2,0
nezjištěno	-	0,6	-	0,8	-	0,2	-	1,7
<b>Struktura bytů v % podle obytné plochy bytu:</b>								
do 19,9	4,7	3,5	2,6	1,3	8,5	7,6	6,2	2,7
20,0 - 29,9	8,5	7,2	7,5	5,6	10,0	10,1	20,1	12,2
30,0 - 39,9	19,2	15,8	13,2	10,3	29,8	26,3	23,0	15,3
40,0 - 49,9	25,0	23,0	17,8	16,6	38,0	35,1	23,0	20,3
50,0 - 59,9	13,8	15,2	17,0	16,1	8,0	13,4	12,9	19,0
60,0 - 69,9	9,8	10,8	13,2	13,8	3,7	5,2	8,7	13,2
70,0 - 79,9	6,8	8,1	10,3	11,6	0,7	1,5	2,9	6,1
80,0 - 99,9	8,6	10,0	13,1	15,1	0,6	0,5	2,3	5,4
100,0 - 119,9	2,8	3,8	4,3	5,8	0,3	0,1	0,6	0,7
120,0 a více	0,8	1,8	1,0	2,8	0,4	0,0	0,3	2,7
nezjištěno	-	0,9	-	1,2	-	0,3	-	2,4
<b>Ukazatele úrovně bydlení</b>								
Počet osob na 1 byt celkem	2,98	2,85	3,01	2,93	2,94	2,70	2,59	2,79
v tom v bytech:								
s 1 cenзовou domácností	2,77	2,62	2,72	2,63	2,87	2,60	2,51	2,69
se 2 a více cenзовými domácnostmi	4,95	4,86	5,10	5,17	4,31	3,93	3,83	4,14
Počet osob na 1 obytl. místnost 8 m <sup>2</sup> a více celkem	1,03	0,97	0,96	0,91	1,20	1,12	1,24	1,17
v tom v bytech:								
s 1 cenзовou domácností	1,00	0,92	0,90	0,84	1,19	1,09	1,22	1,13
se 2 a více cenзовými domácnostmi	1,28	1,32	1,24	1,27	1,49	1,51	1,53	1,53
Počet obytl. místností 8 m <sup>2</sup> a větších na 1 byt celkem	2,89	2,97	3,15	3,27	2,44	2,42	2,08	2,45
v tom v bytech:								
s 1 cenзовou domácností	2,78	2,89	3,02	3,17	2,41	2,40	2,06	2,43
se 2 a více cenзовými domácnostmi	3,87	3,71	4,10	4,08	2,90	2,61	2,50	2,71
Obytná plocha v m <sup>2</sup> na 1 byt celkem	51,1	54,8	57,6	62,6	39,8	40,5	42,1	52,0
v tom v bytech:								
s 1 cenзовou domácností	49,2	53,2	55,3	60,6	39,3	40,2	41,2	51,6
se 2 a více cenзовými domácnostmi	69,3	68,9	73,7	77,3	51,0	43,5	55,6	56,2
Obytná plocha v m <sup>2</sup> na 1 osobu celkem	17,2	19,1	19,1	21,1	13,5	15,0	16,1	18,2
v tom v bytech:								
s 1 cenзовou domácností	17,7	20,1	20,3	22,8	13,7	15,4	16,2	18,7
se 2 a více cenзовými domácnostmi	14,0	14,1	14,5	14,9	11,5	11,0	15,2	13,6

## A.49. Hlavní charakteristiky bytového fondu podle velikostních skupin obcí

	Byty celkem	v tom v obcích s počtem obyvatel							
		do 199	200 - 499	500 - 999	1 000 - 1 999	2 000 - 4 999	5 000 - 9 999	10 000 - 19 999	20 000 a více
<b>Trvale obydlené byty</b>	<b>33 135</b>	<b>2 436</b>	<b>3 199</b>	<b>4 282</b>	<b>2 960</b>	<b>3 184</b>	<b>8 170</b>	-	<b>8 904</b>
v tom:									
v rodinných domech	21 424	2 351	2 987	3 787	2 627	2 206	4 020	-	3 446
v bytových domech	11 416	74	189	449	283	934	4 085	-	5 402
v ostatních domech	295	11	23	46	50	44	65	-	56
<b>Neobydlené byty</b>	<b>6 579</b>	<b>1 024</b>	<b>950</b>	<b>1 385</b>	<b>854</b>	<b>559</b>	<b>1 091</b>	-	<b>716</b>
z toho z důvodu:									
byt obydlen přechodně	1 037	125	75	156	100	71	263	-	247
slouží k rekreaci	3 318	663	538	849	526	275	357	-	110
přestavba bytu	302	26	41	61	30	37	43	-	64
nezpůsobilý k bydlení	743	121	135	157	82	78	94	-	76
<b>Trvale obydlené byty podle právního důvodu užívání</b>									
ve vlastním domě	18 320	1 975	2 516	3 260	2 269	1 904	3 440	-	2 956
v osobním vlastnictví	2 452	27	58	105	31	245	1 354	-	632
byt nájemní	4 969	79	108	269	237	557	1 222	-	2 497
byt člena bytového družstva	3 600	22	119	164	117	211	1 544	-	1 423
byt člena družstva nájemců	991	-	-	22	3	-	42	-	924
<b>Trvale obydlené byty podle kategorie:</b>									
I. kategorie	28 026	1 603	2 400	3 271	2 267	2 648	7 332	-	8 505
II. kategorie	3 596	589	570	676	469	387	614	-	291
III. kategorie	788	130	132	170	108	75	123	-	50
IV. kategorie	522	100	76	125	93	55	48	-	25
<b>Trvale obydlené byty podle velikosti:</b>									
1 obytná místnost	3 186	205	249	371	222	293	854	-	992
2 pokoje	8 909	703	777	1 058	794	776	2 349	-	2 452
3 pokoje	11 938	759	982	1 378	933	1 105	2 959	-	3 822
4 pokoje	4 904	454	601	760	545	525	1 077	-	942
5 pokojů a větší	3 905	290	554	658	440	457	863	-	643
<b>Trvale obydlené byty podle období výstavby domu:</b>									
do roku 1919	3 015	428	328	581	494	372	430	-	382
1920 - 1945	3 922	419	410	617	481	378	607	-	1 010
1946 - 1970	8 252	600	848	960	613	791	2 050	-	2 390
1971 - 1980	8 680	464	703	992	598	707	2 669	-	2 547
1981 - 1990	5 760	295	556	706	475	580	1 351	-	1 797
1991 - 2001	3 175	199	317	364	264	320	982	-	729
<b>Trvale obydlené byty podle počtu osob v bytě:</b>									
1	7 331	642	647	1 014	647	679	1 802	-	1 900
2	8 387	634	754	1 022	737	762	2 006	-	2 472
3	5 702	303	478	623	454	561	1 485	-	1 798
4	7 549	458	725	951	651	734	2 037	-	1 993
5	2 700	249	388	428	290	257	582	-	506
6 a více	1 466	150	207	244	181	191	258	-	235
<b>Trvale obydlené byty podle počtu cenzových domácností:</b>									
1	29 771	2 162	2 831	3 808	2 638	2 861	7 373	-	8 098
2 a více	3 364	274	368	474	322	323	797	-	806

## A.50. Technické vybavení trvale obydlených bytů podle velikostních skupin obcí

	Byty celkem	v tom v obcích s počtem obyvatel							
		do 199	200 - 499	500 - 999	1 000 - 1 999	2 000 - 4 999	5 000 - 9 999	10 000 - 19 999	20 000 a více
<b>Trvale obydlené byty celkem</b>	<b>33 135</b>	<b>2 436</b>	<b>3 199</b>	<b>4 282</b>	<b>2 960</b>	<b>3 184</b>	<b>8 170</b>	-	<b>8 904</b>
<b>Technické vybavení bytů</b>									
<b>vodovod:</b>									
v bytě	32 705	2 367	3 149	4 183	2 904	3 130	8 110	-	8 862
<b>kanalizace:</b>									
přípoj na veřejnou kanalizační síť	23 185	646	1 103	2 054	1 772	2 374	7 017	-	8 219
žumpa, jímka	9 387	1 722	1 995	2 083	1 103	745	1 087	-	652
<b>plyn:</b>									
zaveden do bytu	16 027	332	861	1 202	1 400	1 634	2 825	-	7 773
<b>koupelna, sprchový kout:</b>									
vlastní	31 964	2 274	3 060	4 044	2 782	3 051	7 973	-	8 780
<b>záchod:</b>									
vlastní splachovací	31 474	2 160	2 940	3 920	2 705	3 012	7 961	-	8 776
<b>způsob vytápění:</b>									
ústřední	22 267	1 406	2 119	2 674	1 903	2 009	6 617	-	5 539
etážové	4 176	220	254	413	253	360	425	-	2 251
kamna	5 360	623	638	913	625	661	892	-	1 008
<b>energie použitá k vytápění<sup>1)</sup>:</b>									
uhlí	9 103	1 363	1 580	2 014	984	786	1 777	-	599
dřevo	2 459	479	542	529	307	267	228	-	107
elektřina	3 049	284	303	581	330	528	713	-	310
plyn	13 781	292	749	1 097	1 308	1 557	2 427	-	6 351
Podíl vybavených bytů v %									
Vodovod v bytě	98,7	97,2	98,4	97,7	98,1	98,3	99,3	-	99,5
Přípoj na veřejnou kanalizační síť	70,0	26,5	34,5	48,0	59,9	74,6	85,9	-	92,3
Plyn zaveden do bytu	48,4	13,6	26,9	28,1	47,3	51,3	34,6	-	87,3
Vlastní koupelna, sprchový kout	96,5	93,3	95,7	94,4	94,0	95,8	97,6	-	98,6
Vlastní splachovací záchod	95,0	88,7	91,9	91,5	91,4	94,6	97,4	-	98,6

<sup>1)</sup> bez dálkového vytápění

## A.51. Charakteristiky úrovně bydlení podle velikostních skupin obcí

	Byty celkem	v tom v obcích s počtem obyvatel							
		do 199	200 - 499	500 - 999	1 000 - 1 999	2 000 - 4 999	5 000 - 9 999	10 000 - 19 999	20 000 a více
<b>Průměrný počet na 1 byt:</b>									
cenzových domácností	1,10	1,12	1,12	1,12	1,12	1,11	1,11	-	1,10
hospodařících domácností	1,09	1,08	1,09	1,09	1,10	1,10	1,09	-	1,09
celkové plochy v m <sup>2</sup>	83,8	91	95	90	91,8	87,8	78,5	-	75,7
obytné plochy v m <sup>2</sup>	54,8	59,2	62,3	59,1	59,9	57,5	51,5	-	49,4
obytných místností 8 m <sup>2</sup> a větších	2,97	3,02	3,21	3,13	3,13	3,08	2,88	-	2,78
<b>Průměrná obytná plocha v m<sup>2</sup>:</b>									
na 1 osobu	19,1	20,8	20,2	20,0	20,1	19,4	18,2	-	18,0
<b>Průměrný počet osob:</b>									
na 1 trvale obydlený byt	2,85	2,82	3,05	2,91	2,95	2,94	2,81	-	2,72
na 1 obytnou místnost 8 m <sup>2</sup> a větší	0,97	0,95	0,96	0,94	0,95	0,96	0,98	-	0,98
na 1 cenzovou domácnost	2,59	2,52	2,72	2,60	2,63	2,65	2,54	-	2,48
na 1 hospodařící domácnost	2,61	2,61	2,80	2,68	2,69	2,67	2,58	-	2,49

## B.1. Obyvatelstvo podle druhu pobytu a podle obcí

	Výměra v ha	Počet trvale bydlících obyvatel					z toho			Osoby dočasně přítomné
		1961	1970	1980	1991	2001 <sup>1)</sup>	cizinci s dlouho- dobým pobytem	dočasně nepřítom- ní	narození v obci součas- ného bydliště	
<b>Okres celkem</b>	<b>126 496</b>	<b>96 897</b>	<b>95 716</b>	<b>98 005</b>	<b>96 113</b>	<b>95 040</b>	<b>241</b>	<b>8 929</b>	<b>51 162</b>	<b>5 612</b>
v tom obce:										
Bačkov	313	130	141	176	147	149	-	14	94	2
Bartoušov	592	248	221	183	148	152	-	9	82	1
Bělá	407	367	301	279	222	191	1	19	103	14
Bezděkov	535	315	290	264	256	235	-	24	135	11
Bojiště	727	294	308	252	229	253	-	29	144	12
Boňkov	208	130	117	104	68	58	-	5	31	6
Borek	660	296	242	167	136	143	-	12	78	1
Břevnice	336	205	201	165	164	164	-	6	67	2
Čachotín	630	241	198	177	175	179	-	17	109	3
Čečkovice	242	157	143	111	103	97	-	11	58	3
Česká Bělá	1 600	1 005	1 019	934	891	921	-	80	507	17
Číhošť	1 628	574	481	418	347	335	3	34	190	7
Dlouhá Ves	1 077	424	400	374	325	342	-	26	195	6
Dolní Krupá	792	521	452	400	368	347	-	30	191	1
Dolní Město	1 881	1 999	1 685	1 022	876	856	1	71	470	30
Dolní Sokolovec	284	184	156	109	87	92	-	6	43	11
Druhanov	391	140	129	126	103	123	-	9	60	3
<b>Golčův Jeníkov</b>	<b>2 750</b>	<b>3 002</b>	<b>2 874</b>	<b>2 758</b>	<b>2 746</b>	<b>2 604</b>	<b>8</b>	<b>219</b>	<b>1 405</b>	<b>119</b>
<b>Habry</b>	<b>2 743</b>	<b>1 793</b>	<b>1 551</b>	<b>1 341</b>	<b>1 317</b>	<b>1 298</b>	<b>8</b>	<b>93</b>	<b>728</b>	<b>14</b>
Havlíčková Borová	2 282	1 315	1 162	996	942	924	3	104	585	26
<b>Havlíčkův Brod</b>	<b>6 495</b>	<b>17 533</b>	<b>20 197</b>	<b>23 146</b>	<b>24 472</b>	<b>24 375</b>	<b>115</b>	<b>2 484</b>	<b>12 929</b>	<b>2 607</b>
Herálec	2 864	1 805	1 535	1 291	1 130	1 100	1	120	568	56
Heřmanice	455	153	136	111	78	69	-	2	39	2
Hněvkovice	1 517	819	722	639	588	571	-	42	353	20
Horní Krupá	1 130	463	456	444	413	456	5	26	264	15
Horní Paseka	935	133	110	116	90	71	-	7	34	5
Horní Pohled	435	177	166	123	98	70	-	4	41	2
Hradec	580	278	269	266	237	232	-	23	113	19
Hurtova Lhota	298	255	234	209	185	223	-	13	123	2
<b>Chotěboř</b>	<b>5 404</b>	<b>7 736</b>	<b>8 111</b>	<b>9 407</b>	<b>9 352</b>	<b>9 870</b>	<b>18</b>	<b>932</b>	<b>5 403</b>	<b>536</b>
Chrtínč	661	264	220	190	165	157	-	13	86	1
Chřenovice	698	310	245	208	196	172	-	20	90	1
Jedlá	626	196	148	119	86	61	-	6	24	-
Jeřišno	1 018	553	456	386	316	301	-	43	173	11
Jilem	645	201	174	143	135	127	-	14	85	1
Jitkov	456	338	286	214	186	176	-	17	113	8
Kámen	1 156	441	437	465	426	387	-	26	248	2
Kamenná Lhota	598	261	255	258	248	249	-	20	160	4
Klokočov	222	304	252	181	128	140	-	15	79	2
Knyk	650	308	315	312	307	325	-	32	189	11
Kochánov	305	161	152	148	131	146	-	7	90	1
Kojetín	800	252	230	215	175	163	-	9	107	1
Kouty	372	246	241	205	175	195	1	15	112	28
Kozlov	743	256	230	206	172	139	-	8	85	12
Kožlí	1 429	859	796	787	716	748	-	74	438	34
Kraborovice	527	300	240	174	118	102	-	9	59	-
Krásná Hora	2 222	1 081	844	696	556	542	1	44	323	18
Krátká Ves	569	227	189	182	159	144	-	13	69	6
Krucemburk	2 918	2 013	1 821	1 780	1 711	1 627	4	122	989	32
Kunemil	449	208	182	157	112	109	-	7	77	8
Květinov	708	460	379	267	232	203	7	21	86	15
Kyjov	395	201	179	141	121	119	-	6	68	9
Kynice	391	154	146	124	125	96	-	7	55	2

## B.1. Obyvatelstvo podle druhu pobytu a podle obcí

pokračování

	Výměra v ha	Počet trvale bydlících obyvatel					z toho			Osoby dočasně přítomné
		1961	1970	1980	1991	2001 <sup>1)</sup>	cizinci s dlouho- dobým pobytem	dočasně nepřítom- ní	narození v obci součas- ného bydliště	
Lány	204	137	127	108	87	57	-	8	30	1
<b>Ledeč nad Sázavou</b>	<b>2 212</b>	<b>4 073</b>	<b>5 195</b>	<b>6 202</b>	<b>6 540</b>	<b>6 127</b>	<b>19</b>	<b>755</b>	<b>2 701</b>	<b>403</b>
Leškovice	425	145	142	116	95	81	-	7	48	-
Leština u Světlé	1 820	813	756	694	635	636	2	44	291	9
Libice nad Doubravou	2 194	1 110	999	890	845	850	1	81	475	30
Lípa	1 470	1 027	931	933	900	1 020	-	61	572	38
Lipnice nad Sázavou	1 114	989	848	706	620	614	5	96	275	43
Lučice	851	716	654	657	569	569	-	42	359	10
Malčín	1 274	288	251	235	225	207	-	21	116	2
Maleč	1 210	780	733	733	724	698	-	77	328	20
Michalovice	409	168	158	139	123	129	-	7	73	5
Modlíkov	509	223	218	191	142	154	-	9	78	6
Nejepín	379	160	157	105	84	64	-	7	30	1
Nová Ves u Chotěboře	1 242	815	715	630	576	553	-	37	336	50
Nová Ves u Leštiny	513	178	141	129	102	105	-	15	62	6
Nová Ves u Světlé	759	534	508	430	436	461	-	48	217	18
Okrouhlice	1 858	1 519	1 423	1 304	1 185	1 218	-	95	696	28
Okrouhlička	684	289	253	260	214	194	-	16	119	1
Olešenka	685	237	213	191	197	189	-	12	121	1
Olešná	677	323	286	303	306	302	-	32	188	5
Ostrov	253	109	101	102	107	115	-	9	66	1
Oudoleň	647	548	497	425	359	349	-	27	238	11
Ovesná Lhota	560	227	221	250	225	212	-	18	97	8
Pavlov	495	214	184	159	134	125	-	7	51	10
Podmoklany	422	217	192	181	173	163	-	12	102	1
Podmoky	970	303	249	202	139	100	-	9	52	5
Pohled	1 068	884	842	871	783	721	-	53	390	25
Prosíčka	551	192	176	157	127	126	-	7	84	1
<b>Přibyslav</b>	<b>3 531</b>	<b>3 953</b>	<b>3 893</b>	<b>4 049</b>	<b>4 028</b>	<b>3 982</b>	<b>2</b>	<b>315</b>	<b>2 420</b>	<b>95</b>
Příseka	321	305	329	321	334	319	-	30	140	5
Radostín	434	215	192	179	158	152	-	12	86	-
Rozsochatec	924	515	512	524	526	495	-	34	302	18
Rušínov	757	351	267	244	173	169	-	23	96	8
Rybníček	362	109	109	114	73	68	-	-	32	2
Sázavka	1 099	453	418	381	335	311	-	24	185	2
Sedletín	727	337	296	295	295	299	-	13	201	-
Skorkov	621	225	176	140	105	84	-	2	49	2
Skryje	416	242	206	227	214	194	-	15	95	52
Skuhrov	499	313	293	251	259	249	-	14	152	3
Slavětín	219	204	189	137	97	95	-	7	54	-
Slavíkov	1 275	645	539	469	340	310	-	29	177	9
Slavnič	214	118	88	62	53	40	-	8	18	-
Sloupno	186	113	102	81	55	44	-	4	29	-
Služátky	308	121	161	147	127	142	-	19	67	1
Sobířov	605	789	757	704	611	600	1	44	364	13
Stříbrné Hory	373	287	307	278	253	231	-	12	148	6
<b>Světlá nad Sázavou</b>	<b>4 208</b>	<b>4 468</b>	<b>4 363</b>	<b>6 116</b>	<b>7 147</b>	<b>7 188</b>	<b>28</b>	<b>803</b>	<b>3 412</b>	<b>521</b>
Šlapanov	1 598	855	897	830	811	797	1	53	360	100
Štoky	3 967	1 803	1 638	1 542	1 492	1 475	-	105	777	66
Tis	1 411	581	520	478	401	362	-	31	234	9
Trpišovice	699	344	328	223	171	158	-	25	90	11
Uhelná Příbram	2 181	860	784	692	613	519	-	39	313	15
Úhořilka	253	79	73	46	45	47	-	2	26	1
Úsobí	1 298	1 043	901	840	709	706	-	74	393	24
Vepřívov	1 140	491	444	416	391	375	-	18	228	1
Veselý Žďár	870	564	526	510	457	470	-	35	292	4

## B.1. Obyvatelstvo podle druhu pobytu a podle obcí

dokončení

	Výměra v ha	Počet trvale bydlících obyvatel					z toho			Osoby dočasně přítomné
		1961	1970	1980	1991	2001 <sup>1)</sup>	cizinci s dlouho- dobým pobytem	dočasně nepřítom- ní	narození v obci součas- ného bydliště	
Věž	1 445	936	905	823	738	746	-	38	368	13
Věžnice	1 387	413	403	421	421	402	-	23	261	3
Vilémov	2 456	1 682	1 498	1 384	1 138	1 076	-	110	563	42
Vilémovice	385	204	185	204	204	205	-	27	96	-
Víska	385	260	218	182	199	185	-	29	106	-
Vlkanov	272	98	91	87	47	45	-	-	25	1
Vysoká	805	250	171	123	86	86	2	4	36	5
Zvěstovice	301	202	159	127	77	68	-	6	40	4
Ždírec	252	114	113	132	129	139	-	8	87	5
<b>Ždírec nad Doubravou</b>	<b>2 674</b>	<b>2 355</b>	<b>2 618</b>	<b>2 852</b>	<b>2 792</b>	<b>2 783</b>	<b>4</b>	<b>238</b>	<b>1 459</b>	<b>69</b>
Žižkovo Pole	1 434	496	453	405	368	357	-	25	239	3

<sup>1)</sup> včetně cizinců s dlouhodobým pobytem

## B.2. Obyvatelstvo podle pohlaví, věkových skupin a podle obcí

	Obyvatelstvo		Věková skupina						Průměrný věk
	celkem	z toho ženy	obyvatelstvo celkem			z toho ženy			
			0 - 14	15 - 59	60 a více vč. nezj.	0 - 14	15 - 59	60 a více vč. nezj.	
<b>Okres celkem</b>	<b>95 040</b>	<b>48 032</b>	<b>15 860</b>	<b>61 012</b>	<b>18 168</b>	<b>7 629</b>	<b>29 747</b>	<b>10 656</b>	<b>38,5</b>
v tom obce:									
Bačkov	149	72	24	91	34	12	44	16	38,3
Bartoušov	152	72	33	91	28	13	43	16	36,8
Bělá	191	89	28	117	46	15	47	27	42,0
Bezděkov	235	121	36	149	50	16	78	27	40,1
Bojiště	253	120	50	152	51	22	70	28	38,2
Boňkov	58	31	10	38	10	4	20	7	39,5
Borek	143	73	28	75	40	14	38	21	40,9
Břevnice	164	88	27	80	57	10	41	37	47,5
Čachotín	179	91	38	108	33	23	48	20	37,4
Čečkovice	97	51	16	56	25	9	27	15	40,4
Česká Bělá	921	466	156	597	168	76	291	99	37,5
Člhošť	335	159	57	194	84	24	90	45	40,7
Dlouhá Ves	342	173	62	226	54	33	109	31	35,8
Dolní Krupá	347	171	69	217	61	32	102	37	37,4
Dolní Město	856	440	132	514	210	64	245	131	40,4
Dolní Sokolovec	92	49	18	49	25	14	23	12	41,5
Druhanov	123	60	26	73	24	14	33	13	36,8
<b>Golčův Jeníkov</b>	<b>2 604</b>	<b>1 339</b>	<b>415</b>	<b>1 694</b>	<b>495</b>	<b>210</b>	<b>838</b>	<b>291</b>	<b>38,6</b>
<b>Habry</b>	<b>1 298</b>	<b>620</b>	<b>206</b>	<b>818</b>	<b>274</b>	<b>94</b>	<b>372</b>	<b>154</b>	<b>39,7</b>
Havlíčková Borová	924	462	165	608	151	67	293	102	37,0
<b>Havlíčkův Brod</b>	<b>24 375</b>	<b>12 514</b>	<b>3 960</b>	<b>16 031</b>	<b>4 384</b>	<b>1 902</b>	<b>8 020</b>	<b>2 592</b>	<b>38,3</b>
Herálec	1 100	545	159	696	245	79	323	143	40,0
Heřmanice	69	33	7	37	25	3	16	14	50,2
Hněvkovice	571	299	92	351	128	41	174	84	40,2
Horní Krupá	456	221	107	267	82	55	124	42	35,8
Horní Paseka	71	35	6	38	27	3	17	15	47,8
Horní Pohled	70	38	7	42	21	6	20	12	47,5
Hradec	232	117	38	143	51	22	68	27	40,6
Hurtova Lhota	223	108	41	136	46	21	58	29	38,0
<b>Chotěboř</b>	<b>9 870</b>	<b>4 993</b>	<b>1 766</b>	<b>6 358</b>	<b>1 746</b>	<b>862</b>	<b>3 113</b>	<b>1 018</b>	<b>37,5</b>
Chrtův	157	83	29	94	34	16	46	21	39,4
Chřenovice	172	84	27	95	50	11	42	31	43,0
Jedlá	61	32	4	42	15	3	19	10	44,9
Jeřišno	301	150	50	185	66	24	87	39	38,8
Jilem	127	54	20	79	28	8	31	15	39,5
Jitkov	176	89	30	107	39	12	52	25	39,7
Kámen	387	198	75	253	59	33	126	39	37,2
Kamenná Lhota	249	126	54	145	50	30	67	29	36,6
Klokočov	140	74	25	77	38	11	37	26	40,1
Knyk	325	159	61	218	46	27	107	25	36,2
Kochánov	146	89	32	88	26	22	51	16	35,7
Kojetín	163	85	26	101	36	11	52	22	39,7
Kouty	195	96	32	115	48	10	58	28	41,1
Kozlov	139	70	19	82	38	7	40	23	43,6
Kožlí	748	373	125	457	166	57	220	96	39,4
Kraborovice	102	55	10	50	42	3	26	26	47,1
Krásná Hora	542	273	87	315	140	39	154	80	41,8
Krátká Ves	144	69	24	95	25	7	47	15	39,7
Krucemburk	1 627	797	319	983	325	149	462	186	38,4
Kunemil	109	56	27	50	32	13	23	20	40,9
Květinov	203	103	25	120	58	7	64	32	42,8
Kyjov	119	58	25	73	21	12	35	11	37,9
Kynice	96	44	12	61	23	5	25	14	44,5

## B.2. Obyvatelstvo podle pohlaví, věkových skupin a podle obcí

pokračování

	Obyvatelstvo		Věková skupina						Průměrný věk
	celkem	z toho ženy	obyvatelstvo celkem			z toho ženy			
			0 - 14	15 - 59	60 a více vč. nezj.	0 - 14	15 - 59	60 a více vč. nezj.	
Lány	57	26	4	27	26	2	9	15	53,4
<b>Ledeč nad Sázavou</b>	<b>6 127</b>	<b>3 091</b>	<b>914</b>	<b>4 035</b>	<b>1 178</b>	<b>446</b>	<b>1 946</b>	<b>699</b>	<b>39,4</b>
Leškovice	81	45	12	46	23	7	23	15	42,8
Leština u Světlé	636	306	127	373	136	63	171	72	37,8
Libice nad Doubravou	850	435	141	553	156	86	267	82	38,1
Lípa	1 020	517	198	642	180	98	316	103	36,9
Lipnice nad Sázavou	614	307	91	393	130	47	183	77	40,3
Lučice	569	281	78	370	121	35	177	69	40,2
Malčín	207	101	36	136	35	17	67	17	37,7
Maleč	698	351	113	470	115	52	232	67	37,9
Michalovice	129	66	19	80	30	12	41	13	38,8
Modlíkov	154	75	29	89	36	13	45	17	38,9
Nejepín	64	33	5	37	22	3	16	14	46,8
Nová Ves u Chotěboře	553	273	89	357	107	40	171	62	38,5
Nová Ves u Leštiny	105	51	10	70	25	5	34	12	40,7
Nová Ves u Světlé	461	235	87	273	101	45	134	56	38,1
Okrouhlice	1 218	609	217	758	243	103	373	133	38,4
Okrouhlička	194	94	17	130	47	8	60	26	43,8
Olešenka	189	91	36	123	30	15	58	18	36,2
Olešná	302	153	64	188	50	28	97	28	36,5
Ostrov	115	59	23	67	25	8	34	17	37,9
Oudoleň	349	160	66	211	72	28	92	40	37,4
Ovesná Lhota	212	99	30	142	40	11	66	22	38,6
Pavlov	125	60	27	71	27	13	32	15	39,5
Podmoklany	163	69	20	111	32	5	46	18	39,4
Podmoky	100	55	11	52	37	6	26	23	48,0
Pohled	721	369	100	463	158	40	237	92	40,9
Prosička	126	65	24	77	25	14	37	14	38,1
<b>Přibyslav</b>	<b>3 982</b>	<b>2 017</b>	<b>724</b>	<b>2 539</b>	<b>719</b>	<b>347</b>	<b>1 233</b>	<b>437</b>	<b>37,5</b>
Příseka	319	165	49	213	57	25	103	37	39,0
Radostín	152	71	24	101	27	11	46	14	38,2
Rozsochatec	495	231	114	305	76	51	141	39	34,4
Rušínov	169	87	25	100	44	11	49	27	42,1
Rybníček	68	34	7	40	21	6	16	12	47,5
Sázavka	311	145	48	187	76	18	83	44	40,8
Sedletín	299	152	63	190	46	25	100	27	35,8
Skorkov	84	48	9	48	27	8	22	18	44,5
Skryje	194	101	28	126	40	12	63	26	39,5
Skuhrov	249	128	38	158	53	23	77	28	38,2
Slavětín	95	49	15	45	35	7	22	20	46,2
Slavíkov	310	157	48	190	72	16	98	43	40,6
Slavnič	40	20	6	25	9	2	12	6	40,8
Sloupno	44	18	3	27	14	1	10	7	47,1
Služátky	142	69	24	85	33	14	39	16	40,2
Sobířov	600	288	93	362	145	42	163	83	40,5
Stříbrné Hory	231	109	49	133	49	18	61	30	37,8
<b>Světlá nad Sázavou</b>	<b>7 188</b>	<b>3 630</b>	<b>1 196</b>	<b>4 997</b>	<b>995</b>	<b>582</b>	<b>2 444</b>	<b>604</b>	<b>36,5</b>
Šlapanov	797	406	135	508	154	67	244	95	38,1
Štoky	1 475	755	238	972	265	116	476	163	37,8
Tis	362	189	45	232	85	24	112	53	41,9
Trpišovice	158	82	28	94	36	15	44	23	38,5
Uhelná Příbram	519	269	82	295	142	44	143	82	41,8
Úhořilka	47	25	10	28	9	6	13	6	39,9
Úsobí	<b>706</b>	<b>350</b>	<b>120</b>	<b>451</b>	<b>135</b>	<b>48</b>	<b>222</b>	<b>80</b>	<b>38,6</b>
Vepřikov	375	198	68	227	80	42	109	47	39,3
Veselý Žďár	470	243	74	290	106	37	142	64	39,3

## B.2. Obyvatelstvo podle pohlaví, věkových skupin a podle obcí

dokončení

	Obyvatelstvo		Věková skupina						Průměrný věk
	celkem	z toho ženy	obyvatelstvo celkem			z toho ženy			
			0 - 14	15 - 59	60 a více vč. nezj.	0 - 14	15 - 59	60 a více vč. nezj.	
Věž	746	396	103	426	217	51	212	133	44
Věžnice	402	186	71	254	77	33	113	40	38
Vilémov	1 076	527	149	646	281	71	299	157	43
Vilémovice	205	102	22	138	45	11	64	27	41
Víska	185	90	35	113	37	18	50	22	37
Vlkanov	45	24	4	29	12	1	18	5	43
Vysoká	86	42	10	49	27	8	19	15	46
Zvěstovice	68	38	8	36	24	6	17	15	48
Ždírec	139	64	34	87	18	17	38	9	33
<b>Ždírec nad Doubravou</b>	<b>2 783</b>	<b>1 401</b>	<b>478</b>	<b>1 794</b>	<b>511</b>	<b>228</b>	<b>887</b>	<b>286</b>	<b>38</b>
Žižkovo Pole	357	183	78	197	82	40	97	46	38

### B.3. Obyvatelstvo podle národnosti a podle obcí

	Obyva- telstvo celkem	v tom národnost								
		česká	moravská	slezská	slovenská	romská	polská	německá	ostatní	nezjiš- těná
<b>Okres celkem</b>	<b>95 040</b>	<b>92 268</b>	<b>213</b>	<b>1</b>	<b>568</b>	<b>24</b>	<b>51</b>	<b>50</b>	<b>436</b>	<b>1 429</b>
v tom obce:										
Bačkov	149	145	1	-	-	-	-	-	-	3
Bartoušov	152	146	-	-	-	1	-	2	3	-
Bělá	191	187	-	-	-	-	-	-	1	3
Bezděkov	235	227	-	-	1	-	-	-	-	7
Bojiště	253	235	3	-	2	-	-	-	-	13
Boňkov	58	55	-	-	-	-	-	-	-	3
Borek	143	136	1	-	-	-	-	-	1	5
Břevnice	164	161	-	-	1	-	-	-	2	-
Čachotín	179	179	-	-	-	-	-	-	-	-
Čečkovice	97	97	-	-	-	-	-	-	-	-
Česká Bělá	921	909	3	-	2	-	-	-	-	7
Číhošť	335	317	-	-	1	1	-	1	3	12
Dlouhá Ves	342	337	-	-	3	-	-	-	-	2
Dolní Krupá	347	328	-	-	-	-	-	-	3	16
Dolní Město	856	809	-	-	10	-	-	-	4	33
Dolní Sokolovec	92	92	-	-	-	-	-	-	-	-
Druhanov	123	122	-	-	-	-	-	-	1	-
<b>Golčův Jeníkov</b>	<b>2 604</b>	<b>2 539</b>	-	-	<b>20</b>	-	<b>1</b>	-	<b>6</b>	<b>38</b>
<b>Habry</b>	<b>1 298</b>	<b>1 271</b>	-	-	<b>5</b>	-	-	-	<b>12</b>	<b>10</b>
Havlíčková Borová	924	913	-	-	2	-	1	1	-	7
<b>Havlíčkův Brod</b>	<b>24 375</b>	<b>23 411</b>	<b>113</b>	<b>1</b>	<b>232</b>	<b>15</b>	<b>8</b>	<b>20</b>	<b>190</b>	<b>385</b>
Herálec	1 100	1 079	1	-	6	-	1	-	6	7
Heřmanice	69	67	-	-	1	-	-	-	-	1
Hněvkovice	571	565	-	-	1	-	-	2	-	3
Horní Krupá	456	442	-	-	-	-	-	-	6	8
Horní Paseka	71	67	-	-	-	-	-	-	1	3
Horní Pohled	70	70	-	-	-	-	-	-	-	-
Hradec	232	231	1	-	-	-	-	-	-	-
Hurtova Lhota	223	222	-	-	-	-	-	-	-	1
<b>Chotěboř</b>	<b>9 870</b>	<b>9 562</b>	<b>26</b>	-	<b>53</b>	<b>1</b>	<b>7</b>	<b>2</b>	<b>40</b>	<b>179</b>
Chrtín	157	146	-	-	3	-	-	-	3	5
Chřenovice	172	169	-	-	2	-	-	-	-	1
Jedlá	61	55	-	-	-	-	-	1	1	4
Jeřišno	301	300	-	-	1	-	-	-	-	-
Jilem	127	127	-	-	-	-	-	-	-	-
Jitkov	176	164	-	-	-	-	-	-	-	12
Kámen	387	385	-	-	1	-	-	-	-	1
Kamenná Lhota	249	233	-	-	1	-	2	-	-	13
Klokočov	140	130	-	-	-	-	-	-	-	10
Knyk	325	324	-	-	1	-	-	-	-	-
Kochánov	146	145	-	-	-	-	-	-	-	1
Kojetín	163	163	-	-	-	-	-	-	-	-
Kouty	195	192	-	-	2	-	-	-	1	-
Kozlov	139	138	-	-	-	-	-	-	-	1
Kožlí	748	730	1	-	4	-	1	-	-	12
Kraborovice	102	101	-	-	-	-	-	-	-	1
Krásná Hora	542	527	-	-	2	-	-	-	1	12
Krátká Ves	144	139	-	-	-	-	1	-	-	4
Krucemburk	1 627	1 605	4	-	3	-	1	-	4	10
Kunemil	109	109	-	-	-	-	-	-	-	-
Květinov	203	188	-	-	1	-	-	-	8	6
Kyjov	119	114	-	-	1	-	-	-	1	3
Kynice	96	91	-	-	3	-	-	-	-	2

### B.3. Obyvatelstvo podle národnosti a podle obcí

pokračování

	Obyvatelstvo celkem	v tom národnost								
		česká	moravská	slezská	slovenská	romská	polská	německá	ostatní	nezjištěná
Lány	57	56	-	-	-	-	-	-	-	1
<b>Ledeč nad Sázavou</b>	<b>6 127</b>	<b>5 954</b>	<b>6</b>	-	<b>31</b>	<b>2</b>	<b>12</b>	<b>6</b>	<b>27</b>	<b>89</b>
Leškovice	81	80	-	-	1	-	-	-	-	-
Leština u Světlé	636	612	-	-	12	-	-	-	1	11
Libice nad Doubravou	850	840	-	-	5	-	1	1	1	2
Lípa	1 020	1 002	-	-	2	-	-	-	1	15
Lipnice nad Sázavou	614	598	1	-	4	-	-	-	5	6
Lučice	569	568	-	-	1	-	-	-	-	-
Malčín	207	204	-	-	3	-	-	-	-	-
Maleč	698	691	1	-	1	-	-	-	-	5
Michalovice	129	127	-	-	-	-	-	-	-	2
Modlíkov	154	153	-	-	-	-	-	-	-	1
Nejepín	64	64	-	-	-	-	-	-	-	-
Nová Ves u Chotěboře	553	549	2	-	1	-	-	-	-	1
Nová Ves u Leštiny	105	102	1	-	2	-	-	-	-	-
Nová Ves u Světlé	461	457	-	-	1	-	-	-	3	-
Okrouhlice	1 218	1 191	2	-	6	-	-	-	6	13
Okrouhlička	194	191	1	-	-	-	-	-	-	2
Olešenka	189	186	-	-	3	-	-	-	-	-
Olešná	302	301	1	-	-	-	-	-	-	-
Ostrov	115	113	-	-	1	-	-	-	-	1
Oudoleň	349	344	1	-	1	-	-	-	1	2
Ovesná Lhota	212	204	-	-	-	-	1	-	-	7
Pavlov	125	124	-	-	-	-	-	1	-	-
Podmoklany	163	160	-	-	-	-	-	-	-	3
Podmoky	100	99	-	-	-	-	-	-	-	1
Pohled	721	714	4	-	2	-	-	-	1	-
Prosíčka	126	113	-	-	-	-	-	-	-	13
<b>Přibyslav</b>	<b>3 982</b>	<b>3 869</b>	<b>9</b>	-	<b>17</b>	<b>4</b>	<b>4</b>	<b>3</b>	<b>9</b>	<b>67</b>
Přiseka	319	305	-	-	3	-	-	1	-	10
Radostín	152	150	-	-	1	-	-	-	1	-
Rozsochatec	495	462	-	-	2	-	-	-	-	31
Rušinov	169	166	1	-	-	-	-	-	2	-
Rybníček	68	68	-	-	-	-	-	-	-	-
Sázavka	311	307	-	-	2	-	1	-	1	-
Sedletín	299	298	-	-	1	-	-	-	-	-
Skorkov	84	81	-	-	1	-	-	-	-	2
Skryje	194	190	-	-	1	-	-	-	1	2
Skuhrov	249	246	-	-	1	-	-	-	2	-
Slavětín	95	95	-	-	-	-	-	-	-	-
Slavíkov	310	308	1	-	1	-	-	-	-	-
Slavnič	40	39	-	-	-	-	-	-	-	1
Sloupno	44	44	-	-	-	-	-	-	-	-
Služátky	142	140	-	-	1	-	-	-	-	1
Sobíňov	600	580	-	-	11	-	-	-	3	6
Stříbrné Hory	231	226	-	-	1	-	-	-	-	4
<b>Světlá nad Sázavou</b>	<b>7 188</b>	<b>6 933</b>	<b>8</b>	-	<b>21</b>	-	<b>4</b>	<b>5</b>	<b>38</b>	<b>179</b>
Šlapanov	797	774	6	-	10	-	-	-	-	7
Štoky	1 475	1 445	1	-	10	-	1	2	8	8
Tis	362	358	1	-	-	-	-	-	-	3
Trpišovice	158	157	-	-	-	-	-	1	-	-
Uhelná Příbram	519	519	-	-	-	-	-	-	-	-
Úhořilka	47	47	-	-	-	-	-	-	-	-
Úsobí	706	694	-	-	4	-	-	-	6	2
Vepřikov	375	371	2	-	2	-	-	-	-	-
Veselý Žďár	470	463	2	-	-	-	-	-	3	2

### B.3. Obyvatelstvo podle národnosti a podle obcí

dokončení

	Obyva- telstvo celkem	v tom národnost								
		česká	moravská	slezská	slovenská	romská	polská	německá	ostatní	nezjiš- těná
Věž	746	729	2	-	7	-	-	1	1	6
Věžnice	402	393	-	-	1	-	-	-	1	7
Vilémov	1 076	1 062	1	-	10	-	-	-	-	3
Vilémovice	205	200	1	-	2	-	-	-	1	1
Víska	185	183	-	-	1	-	-	-	1	-
Vlkanov	45	45	-	-	-	-	-	-	-	-
Vysoká	86	77	1	-	1	-	-	-	2	5
Zvěstovice	68	65	-	-	2	-	-	-	-	1
Ždírec	139	136	-	-	-	-	1	-	1	1
<b>Ždírec nad Doubravou</b>	<b>2 783</b>	<b>2 698</b>	<b>3</b>	-	<b>11</b>	-	<b>3</b>	-	<b>10</b>	<b>58</b>
Žižkovo Pole	357	352	-	-	1	-	-	-	1	3

## B.4. Obyvatelstvo podle náboženského vyznání a podle obcí

	Obyvatelstvo celkem	v tom							bez vyznání	nezjištěno
		věřící	z toho							
			Církev římskokatolická	Církev československá husitská	Českobratrská církev evangelická	Pravoslavná církev v českých zemích	Náboženská společnost Svědkové Jehovovi			
<b>Okres celkem</b>	<b>95 040</b>	<b>38 182</b>	<b>34 250</b>	<b>769</b>	<b>947</b>	<b>42</b>	<b>113</b>	<b>44 081</b>	<b>12 777</b>	
v tom obce:										
Bačkov	149	61	45	-	-	-	-	54	34	
Bartoušov	152	79	68	3	-	1	-	43	30	
Bělá	191	89	87	-	2	-	-	70	32	
Bezděkov	235	115	109	-	-	-	-	95	25	
Bojiště	253	143	139	-	-	-	-	59	51	
Boňkov	58	34	33	-	1	-	-	15	9	
Borek	143	77	73	-	2	-	-	41	25	
Břevnice	164	68	52	10	4	-	-	92	4	
Čachotín	179	109	105	-	1	-	-	58	12	
Čečkovice	97	42	38	-	1	-	-	36	19	
Česká Bělá	921	443	419	1	2	-	1	354	124	
Číhošť	335	236	209	-	16	3	-	67	32	
Dlouhá Ves	342	204	189	1	1	-	-	102	36	
Dolní Krupá	347	161	137	1	5	-	-	146	40	
Dolní Město	856	392	350	5	4	-	-	271	193	
Dolní Sokolovec	92	28	27	-	1	-	-	51	13	
Druhanov	123	58	57	-	1	-	-	51	14	
<b>Golčův Jeníkov</b>	<b>2 604</b>	<b>1 035</b>	<b>964</b>	<b>12</b>	<b>18</b>	-	-	<b>1 204</b>	<b>365</b>	
<b>Habry</b>	<b>1 298</b>	<b>675</b>	<b>643</b>	<b>9</b>	<b>9</b>	<b>3</b>	-	<b>432</b>	<b>191</b>	
Havlíčková Borová	924	517	480	2	4	-	1	284	123	
<b>Havlíčkův Brod</b>	<b>24 375</b>	<b>7 137</b>	<b>6 039</b>	<b>333</b>	<b>155</b>	<b>11</b>	<b>42</b>	<b>14 260</b>	<b>2 978</b>	
Herálec	1 100	410	388	5	5	-	4	483	207	
Heřmanice	69	47	43	-	3	-	-	22	-	
Hněvkovice	571	367	347	2	1	-	-	132	72	
Horní Krupá	456	341	206	1	58	4	-	67	48	
Horní Paseka	71	49	45	2	-	-	-	11	11	
Horní Pohled	70	50	49	1	-	-	-	19	1	
Hradec	232	127	120	2	3	-	-	67	38	
Hurtova Lhota	223	100	92	3	4	-	-	123	-	
<b>Chotěboř</b>	<b>9 870</b>	<b>3 214</b>	<b>2 847</b>	<b>53</b>	<b>98</b>	<b>10</b>	<b>16</b>	<b>5 246</b>	<b>1 410</b>	
Chrtův	157	61	49	-	-	-	-	64	32	
Chřenovice	172	98	86	-	2	-	-	45	29	
Jedlá	61	34	33	-	-	-	-	10	17	
Jeřišno	301	149	148	-	1	-	-	102	50	
Jilem	127	74	73	-	1	-	-	31	22	
Jitkov	176	71	55	-	-	-	2	58	47	
Kámen	387	197	182	4	4	-	-	126	64	
Kamenná Lhota	249	107	102	1	1	-	-	96	46	
Klokočov	140	43	42	-	1	-	-	79	18	
Knyk	325	166	163	-	2	-	-	151	8	
Kochánov	146	75	68	-	-	-	-	51	20	
Kojetín	163	108	94	1	1	-	-	53	2	
Kouty	195	92	83	7	-	-	-	85	18	
Kozlov	139	110	107	-	-	-	-	29	-	
Kožlí	748	361	333	14	2	-	2	283	104	
Kraborovice	102	80	77	-	1	-	-	14	8	
Krásná Hora	542	280	241	4	2	-	-	150	112	
Krátká Ves	144	56	54	-	-	-	-	42	46	
Krucemburk	1 627	798	671	4	97	-	-	613	216	
Kunemil	109	82	80	-	2	-	-	16	11	
Květinov	203	98	89	-	4	-	-	69	36	
Kyjov	119	55	50	1	2	-	-	46	18	

## B.4. Obyvatelstvo podle náboženského vyznání a podle obcí

pokračování

	Obyvatelstvo celkem	v tom							bez vyznání	nezjištěno
		věřící	z toho							
			Církev římskokatolická	Církev československá husitská	Československá církev evangelická	Pravoslavná církev v českých zemích	Náboženská společnost Svědkové Jehovovi			
Kynice	96	74	74	-	-	-	-	20	2	
Lány	57	37	32	-	2	-	-	11	9	
<b>Ledeč nad Sázavou</b>	<b>6 127</b>	<b>2 423</b>	<b>2 154</b>	<b>80</b>	<b>44</b>	<b>1</b>	<b>7</b>	<b>2 861</b>	<b>843</b>	
Leškovice	81	69	55	-	2	-	-	12	-	
Leština u Světlé	636	298	261	7	20	-	-	223	115	
Libice nad Doubravou	850	381	358	1	13	-	-	374	95	
Lípa	1 020	362	340	-	5	1	1	461	197	
Lipnice nad Sázavou	614	256	245	3	-	2	-	234	124	
Lučice	569	254	235	11	1	-	-	259	56	
Malčín	207	109	97	2	-	-	4	65	33	
Maleč	698	312	266	-	32	-	-	274	112	
Michalovice	129	72	72	-	-	-	-	39	18	
Modlíkov	154	86	81	-	-	-	2	34	34	
Nejepín	64	38	38	-	-	-	-	21	5	
Nová Ves u Chotěboře	553	305	269	-	5	-	-	205	43	
Nová Ves u Leštiny	105	52	52	-	-	-	-	52	1	
Nová Ves u Světlé	461	161	148	2	1	-	1	212	88	
Okrouhlice	1 218	483	449	22	7	-	1	550	185	
Okrouhlička	194	78	73	5	-	-	-	76	40	
Olešenka	189	144	142	1	1	-	-	21	24	
Olešná	302	217	184	-	24	-	-	60	25	
Ostrov	115	85	85	-	-	-	-	25	5	
Oudoleň	349	187	180	-	-	-	-	127	35	
Ovesná Lhota	212	104	101	1	-	-	-	82	26	
Pavlov	125	44	44	-	-	-	-	72	9	
Podmoklany	163	91	82	-	-	-	-	68	4	
Podmoky	100	62	57	1	2	-	-	30	8	
Pohled	721	304	278	4	8	-	-	319	98	
Prosička	126	87	69	-	11	-	-	23	16	
<b>Přibyslav</b>	<b>3 982</b>	<b>1 990</b>	<b>1 841</b>	<b>37</b>	<b>31</b>	-	<b>8</b>	<b>1 566</b>	<b>426</b>	
Příseka	319	106	98	2	1	-	5	162	51	
Radostín	152	87	84	-	3	-	-	59	6	
Rozsochatec	495	194	191	1	2	-	-	155	146	
Rušínov	169	69	65	1	1	-	-	91	9	
Rybníček	68	45	42	-	3	-	-	23	-	
Sázavka	311	224	193	1	25	-	-	76	11	
Sedletín	299	249	244	-	-	-	-	26	24	
Skorkov	84	44	39	-	-	-	-	39	1	
Skryje	194	93	86	1	4	-	-	94	7	
Skuhrov	249	172	169	-	-	-	-	62	15	
Slavětín	95	58	56	-	1	-	-	32	5	
Slavíkov	310	156	154	-	1	-	-	117	37	
Slavnič	40	16	12	-	-	-	3	15	9	
Sloupno	44	16	14	-	-	-	-	22	6	
Služátky	142	62	59	1	2	-	-	61	19	
Sobíňov	600	201	166	3	12	-	-	327	72	
Stříbrné Hory	231	150	127	5	9	-	-	47	34	
<b>Světlá nad Sázavou</b>	<b>7 188</b>	<b>2 307</b>	<b>2 052</b>	<b>40</b>	<b>32</b>	<b>3</b>	<b>9</b>	<b>3 828</b>	<b>1 053</b>	
Šlapanov	797	352	314	8	4	-	1	316	129	
Štoky	1 475	518	481	1	5	2	-	663	294	
Tis	362	252	247	1	2	-	-	47	63	
Trpišovice	158	73	71	-	-	-	-	71	14	
Uhelná Příbram	519	303	296	1	2	-	1	162	54	
Úhořilka	47	29	25	1	-	-	-	16	2	
Úsobí	706	316	291	6	1	-	1	311	79	

## B.4. Obyvatelstvo podle náboženského vyznání a podle obcí

dokončení

	Obyvatelstvo celkem	v tom							bez vyznání	nezjištěno
		věřící	z toho							
			Církev římskokatolická	Církev československá husitská	Českobratrská církev evangelická	Pravoslavná církev v českých zemích	Náboženská společnost Svědkové Jehovovi			
Vepřívok	375	217	214	-	3	-	-	105	53	
Veselý Žďár	470	182	142	19	7	-	-	260	28	
Věž	746	293	276	-	1	-	-	297	156	
Věžnice	402	251	246	-	-	-	-	111	40	
Vilémov	1 076	603	577	4	11	-	1	459	14	
Vilémovice	205	113	100	-	2	-	-	54	38	
Víska	185	82	64	-	18	-	-	69	34	
Vlkanov	45	35	25	-	4	-	-	4	6	
Vysoká	86	35	32	1	-	-	-	41	10	
Zvěstovice	68	38	30	1	4	-	-	30	-	
Ždírec	139	86	81	-	1	-	-	34	19	
<b>Ždírec nad Doubravou</b>	<b>2 783</b>	<b>1 157</b>	<b>1 024</b>	<b>11</b>	<b>54</b>	<b>1</b>	-	<b>1 179</b>	<b>447</b>	
Žižkovo Pole	357	230	221	1	1	-	-	72	55	

## B.5. Obyvatelstvo patnáctileté a starší podle nejvyššího ukončeného vzdělání a podle obcí

	Celkem	v tom nejvyšší ukončené vzdělání						
		základní a neukončené	vyučení a střední odborné bez maturity	úplné střední s maturitou	vyšší odborné a nástavbové	vysokoškolské vč. vědecké přípravy	bez vzdělání	nezjištěno
<b>Okres celkem</b>	<b>79 180</b>	<b>18 239</b>	<b>32 528</b>	<b>20 132</b>	<b>2 501</b>	<b>4 879</b>	<b>302</b>	<b>599</b>
v tom obce:								
Bačkov	125	38	54	29	-	4	-	-
Bartoušov	119	38	52	18	4	3	4	-
Bělá	163	54	63	38	2	2	-	4
Bezděkov	199	64	82	42	2	8	-	1
Bojiště	203	61	87	41	4	8	-	2
Boňkov	48	11	19	14	1	2	-	1
Borek	115	47	46	18	-	2	1	1
Břevnice	137	51	50	27	2	6	-	1
Čachotín	141	42	58	32	2	6	-	1
Čečkovice	81	27	37	15	-	2	-	-
Česká Bělá	765	165	328	197	25	38	1	11
Číhošť	278	99	120	39	5	10	1	4
Dlouhá Ves	280	102	137	33	2	3	2	1
Dolní Krupá	278	77	125	64	5	4	1	2
Dolní Město	724	186	364	133	9	23	2	7
Dolní Sokolovec	74	23	42	5	1	2	1	-
Druhanov	97	23	36	26	2	10	-	-
<b>Golčův Jeníkov</b>	<b>2 189</b>	<b>542</b>	<b>927</b>	<b>532</b>	<b>59</b>	<b>115</b>	<b>8</b>	<b>6</b>
<b>Habry</b>	<b>1 092</b>	<b>264</b>	<b>474</b>	<b>236</b>	<b>21</b>	<b>31</b>	<b>60</b>	<b>6</b>
Havlíčková Borová	759	194	351	160	23	23	-	8
<b>Havlíčkův Brod</b>	<b>20 415</b>	<b>3 603</b>	<b>7 117</b>	<b>6 523</b>	<b>909</b>	<b>2 075</b>	<b>40</b>	<b>148</b>
Herálec	941	248	416	212	19	36	1	9
Heřmanice	62	27	18	15	1	1	-	-
Hněvkovice	479	166	193	90	11	14	3	2
Horní Krupá	349	98	127	85	15	22	-	2
Horní Paseka	65	28	27	8	1	-	-	1
Horní Pohleď	63	24	29	9	1	-	-	-
Hradec	194	48	91	39	3	11	2	-
Hurtova Lhota	182	47	90	32	8	5	-	-
<b>Chotěboř</b>	<b>8 104</b>	<b>1 611</b>	<b>3 269</b>	<b>2 188</b>	<b>283</b>	<b>656</b>	<b>22</b>	<b>75</b>
Chrtín	128	47	56	17	4	1	2	1
Chřenovice	145	48	65	25	4	2	-	1
Jedlá	57	18	23	14	2	-	-	-
Jeřišno	251	72	127	37	5	8	2	-
Jilem	107	32	47	24	2	2	-	-
Jitkov	146	39	70	33	-	3	-	1
Kámen	312	87	149	62	4	8	1	1
Kamenná Lhota	195	57	91	39	1	6	-	1
Klokočov	115	36	52	20	3	3	1	-
Knyk	264	64	110	74	9	6	-	1
Kochánov	114	31	42	35	3	2	1	-
Kojetín	137	50	47	32	5	3	-	-
Kouty	163	45	72	36	4	6	-	-
Kozlov	120	46	43	24	2	5	-	-
Kožlův	623	153	282	139	14	34	-	1
Kraborovice	92	42	28	17	3	1	-	1
Krásná Hora	455	130	217	79	5	17	-	7
Krátká Ves	120	35	56	25	1	3	-	-
Krucemburk	1 308	314	613	276	44	48	2	11
Kunemil	82	21	33	21	2	4	-	1
Květinov	178	64	63	42	2	6	-	1
Kyjov	94	21	47	17	3	6	-	-

## B.5. Obyvatelstvo patnáctileté a starší podle nejvyššího ukončeného vzdělání a podle obcí

pokračování

	Celkem	v tom nejvyšší ukončené vzdělání						
		základní a neukončené	vyučení a střední odborné bez maturity	úplně střední s maturitou	vyšší odborné a nástavbové	vysokoškolské vč. vědecké přípravy	bez vzdělání	nezjištěno
Kynice	84	26	36	19	-	2	-	1
Lány	53	18	29	3	-	-	2	1
<b>Ledeč nad Sázavou</b>	<b>5 213</b>	<b>1 099</b>	<b>1 987</b>	<b>1 444</b>	<b>215</b>	<b>372</b>	<b>57</b>	<b>39</b>
Leškovice	69	26	25	15	2	-	1	-
Leština u Světlé	509	152	237	94	9	12	2	3
Libice nad Doubravou	709	179	336	149	16	24	2	3
Lípa	822	164	388	217	13	37	1	2
Lipnice nad Sázavou	523	120	225	115	11	37	2	13
Lučice	491	105	219	120	13	32	-	2
Malčín	171	44	83	35	1	4	1	3
Maleč	585	145	274	125	15	25	-	1
Michalovice	110	32	53	23	1	1	-	-
Modlíkov	125	46	49	26	-	4	-	-
Nejepín	59	18	32	6	2	1	-	-
Nová Ves u Chotěboře	464	115	238	86	10	10	2	3
Nová Ves u Leštiny	95	27	44	21	1	2	-	-
Nová Ves u Světlé	374	102	167	87	4	13	1	-
Okrouhlice	1 001	214	417	276	32	51	4	7
Okrouhlička	177	47	76	44	4	5	-	1
Olešenka	153	58	70	17	5	3	-	-
Olešná	238	62	114	48	5	8	-	1
Ostrov	92	23	34	22	4	9	-	-
Oudoleň	283	82	121	61	5	8	-	6
Ovesná Lhota	182	46	97	27	3	3	2	4
Pavlov	98	28	49	13	3	5	-	-
Podmoklany	143	34	74	28	5	1	-	1
Podmoky	89	33	40	16	-	-	-	-
Pohled	621	150	271	166	14	19	-	1
Prosička	102	38	45	15	2	-	2	-
<b>Přibyslav</b>	<b>3 258</b>	<b>892</b>	<b>1 354</b>	<b>726</b>	<b>78</b>	<b>173</b>	<b>11</b>	<b>24</b>
Příseka	270	58	128	70	5	8	-	1
Radostín	128	30	51	35	-	11	-	1
Rozsochatec	381	85	199	86	5	3	1	2
Rušinov	144	43	70	22	3	5	1	-
Rybníček	61	19	29	12	-	1	-	-
Sázavka	263	72	112	59	8	10	-	2
Sedletín	236	70	110	46	4	5	1	-
Skorkov	75	21	34	16	1	3	-	-
Skryje	166	61	73	25	2	4	-	1
Skuhrov	211	68	90	39	3	11	-	-
Slavětín	80	29	41	6	1	-	-	3
Slavíkov	262	83	120	44	3	12	-	-
Slavnič	34	11	15	6	2	-	-	-
Sloupno	41	14	19	7	1	-	-	-
Služátky	118	24	55	31	5	1	-	2
Sobíňov	507	150	211	103	9	30	-	4
Stříbrné Hory	182	51	87	34	2	7	1	-
<b>Světlá nad Sázavou</b>	<b>5 992</b>	<b>1 274</b>	<b>2 669</b>	<b>1 464</b>	<b>220</b>	<b>273</b>	<b>18</b>	<b>74</b>
Šlapanov	662	190	302	126	17	15	5	7
Štoky	1 237	323	562	261	25	52	1	13
Tis	317	111	131	57	9	2	1	6
Trpišovice	130	45	53	24	1	7	-	-
Uhelná Příbram	437	139	179	84	14	16	-	5
Úhořilka	37	12	13	9	-	3	-	-
Úsobí	586	135	250	143	16	40	-	2

## B.5. Obyvatelstvo patnáctileté a starší podle nejvyššího ukončeného vzdělání a podle obcí

dokončení

	Celkem	v tom nejvyšší ukončené vzdělání						
		základní a neukončené	vyučení a střední odborné bez maturity	úplné střední s maturitou	vyšší odborné a nástavbové	vysokoškolské vč. vědecké přípravy	bez vzdělání	nezjištěno
Vepřikov	307	88	138	64	12	5	-	-
Veselý Žďár	396	83	164	116	10	19	1	3
Věž	643	196	284	131	8	16	8	-
Věžnice	331	115	132	65	5	11	1	2
Vilémov	927	278	407	171	29	34	6	2
Vilémovice	183	41	78	48	9	5	-	2
Viska	150	45	52	35	4	12	1	1
Vlkanov	41	14	13	11	1	1	-	1
Vysoká	76	25	31	15	1	3	-	1
Zvěstovice	60	20	21	12	1	4	1	1
Ždírec	105	11	56	31	2	3	1	1
<b>Ždírec nad Doubravou</b>	<b>2 305</b>	<b>530</b>	<b>1 073</b>	<b>541</b>	<b>45</b>	<b>86</b>	<b>5</b>	<b>25</b>
Žižkovo Pole	279	90	130	51	3	4	1	-

## B.6. Ekonomická aktivita obyvatelstva podle obcí

	Ekonomicky aktivní celkem	v tom				Ekonomicky neaktivní celkem	z toho	
		zaměstnané osoby			neza- městnaní		nepracující důchodci	žáci, studenti a učni
		celkem	z toho					
			pracující důchodci	ženy na mateřské dovolené				
<b>Okres celkem</b>	<b>47 025</b>	<b>44 324</b>	<b>1 255</b>	<b>476</b>	<b>2 701</b>	<b>47 677</b>	<b>21 851</b>	<b>17 506</b>
v tom obce:								
Bačkov	64	63	1	2	1	85	38	22
Bartoušov	65	58	1	2	7	87	37	18
Bělá	89	89	2	-	-	100	60	29
Bezděkov	118	115	3	2	3	117	62	30
Bojiště	118	111	6	1	7	135	57	46
Boňkov	30	27	1	-	3	27	12	9
Borek	52	50	-	2	2	91	46	31
Břevnice	60	59	-	3	1	104	64	23
Čachotín	79	73	1	1	6	99	42	38
Čečkovice	42	39	-	1	3	55	30	14
Česká Bělá	459	436	7	6	23	456	197	178
Číhošť	158	150	5	2	8	176	97	52
Dlouhá Ves	166	157	4	3	9	175	76	66
Dolní Krupá	172	160	2	2	12	174	78	58
Dolní Město	394	380	7	6	14	460	256	131
Dolní Sokolovec	36	33	2	-	3	56	32	16
Druhanov	58	58	1	-	-	65	29	23
<b>Golčův Jeníkov</b>	<b>1 271</b>	<b>1 152</b>	<b>29</b>	<b>10</b>	<b>119</b>	<b>1 331</b>	<b>603</b>	<b>513</b>
<b>Habry</b>	<b>582</b>	<b>547</b>	<b>13</b>	<b>11</b>	<b>35</b>	<b>714</b>	<b>381</b>	<b>231</b>
Havlíčková Borová	457	441	10	4	16	463	186	193
<b>Havlíčkův Brod</b>	<b>12 647</b>	<b>11 950</b>	<b>417</b>	<b>123</b>	<b>697</b>	<b>11 639</b>	<b>5 089</b>	<b>4 510</b>
Herálec	536	490	11	6	46	559	289	196
Heřmanice	26	21	-	-	5	43	33	9
Hněvkovice	258	246	11	-	12	309	152	100
Horní Krupá	194	189	4	1	5	261	98	122
Horní Paseka	32	27	1	1	5	39	28	8
Horní Pohled	28	27	-	-	1	42	29	7
Hradec	110	103	1	4	7	122	60	40
Hurtova Lhota	102	100	2	1	2	121	59	37
<b>Chotěboř</b>	<b>4 883</b>	<b>4 548</b>	<b>106</b>	<b>50</b>	<b>335</b>	<b>4 938</b>	<b>2 132</b>	<b>1 874</b>
Chrtův	66	62	3	2	4	91	44	28
Chřenovice	82	78	-	1	4	89	54	20
Jedlá	31	29	-	2	2	30	20	8
Jeřišno	137	123	3	-	14	164	80	58
Jilem	62	58	-	-	4	65	34	23
Jitkov	85	83	-	1	2	91	48	28
Kámen	188	181	5	-	7	198	84	74
Kamenná Lhota	106	100	2	2	6	142	57	57
Klokočov	62	53	-	2	9	78	46	17
Knyk	158	153	1	2	5	166	64	57
Kochánov	74	72	-	-	2	72	27	28
Kojetín	77	71	3	-	6	85	42	23
Kouty	88	80	4	-	8	107	60	28
Kozlov	57	55	-	1	2	82	46	24
Kožlí	358	338	9	1	20	389	190	145
Kraborovice	38	32	-	-	6	64	46	14
Krásná Hora	238	225	2	5	13	304	167	95
Krátká Ves	65	58	3	1	7	79	38	28
Krucemburk	726	691	18	10	35	898	414	317
Kunemil	40	38	1	1	2	68	36	24
Květinov	91	86	2	2	5	112	64	36
Kyjov	58	56	-	3	2	61	28	23
Kynice	48	41	1	-	7	47	28	12

## B.6. Ekonomická aktivita obyvatelstva podle obcí

pokračování

	Ekonomicky aktivní celkem	v tom				Ekonomicky neaktivní celkem	z toho	
		zaměstnané osoby			neza- městnaní		nepracující důchodci	žáci, studenti a učni
		celkem	z toho					
			pracující důchodci	ženy na mateřské dovolené				
Lány	22	22	-	-	-	34	30	4
<b>Ledeč nad Sázavou</b>	<b>3 056</b>	<b>2 895</b>	<b>103</b>	<b>22</b>	<b>161</b>	<b>3 047</b>	<b>1 439</b>	<b>1 168</b>
Leškovice	30	30	2	-	-	51	26	17
Leština u Světlé	274	254	10	3	20	356	160	132
Libice nad Doubravou	425	406	7	2	19	424	195	164
Lípa	516	499	13	7	17	502	210	187
Lipnice nad Sázavou	301	273	8	2	28	305	150	113
Lučice	293	279	8	3	14	275	145	82
Malčín	111	98	3	1	13	96	42	30
Maleč	359	333	4	-	26	337	151	137
Michalovice	65	59	7	2	6	64	29	21
Modlíkov	61	59	-	1	2	93	45	29
Nejepín	28	25	-	1	3	36	25	10
Nová Ves u Chotěboře	274	252	3	5	22	279	136	91
Nová Ves u Leštiny	58	53	1	-	5	47	29	11
Nová Ves u Světlé	217	208	15	2	9	243	106	96
Okrouhlice	586	565	33	10	21	624	279	221
Okrouhlička	112	107	5	-	5	80	53	22
Olešenka	93	87	1	2	6	96	39	37
Olešná	142	136	2	-	6	160	63	54
Ostrov	52	48	1	1	4	63	26	27
Oudoleň	170	160	6	2	10	178	78	71
Ovesná Lhota	112	102	2	-	10	98	47	31
Pavlov	53	51	-	-	2	72	35	27
Podmoklany	72	69	-	-	3	91	47	35
Podmoky	40	38	3	-	2	60	44	13
Pohled	357	337	12	4	20	363	196	124
Prosička	56	49	-	1	7	70	35	22
<b>Přibyslav</b>	<b>1 912</b>	<b>1 806</b>	<b>51</b>	<b>21</b>	<b>106</b>	<b>2 056</b>	<b>854</b>	<b>816</b>
Příseka	167	156	4	1	11	152	68	65
Radostín	79	76	-	3	3	73	34	22
Rozsochatec	230	221	1	-	9	264	93	109
Rušínov	81	70	2	-	11	88	54	21
Rybníček	32	30	-	-	2	36	28	5
Sázavka	147	145	12	2	2	164	85	38
Sedletín	146	142	5	2	4	153	59	63
Skorkov	40	38	2	-	2	44	30	9
Skryje	96	88	1	-	8	98	49	32
Skuhrov	119	109	4	1	10	130	61	53
Slavětín	32	28	-	1	4	63	42	11
Slavíkov	150	147	9	-	3	160	81	43
Slavnič	13	12	-	-	1	27	15	5
Sloupno	21	20	-	-	1	23	17	3
Služátky	69	64	1	1	5	72	36	25
Sobířov	280	269	6	2	11	317	167	104
Stříbrné Hory	108	103	1	1	5	123	58	42
<b>Světlá nad Sázavou</b>	<b>3 859</b>	<b>3 682</b>	<b>74</b>	<b>40</b>	<b>177</b>	<b>3 284</b>	<b>1 244</b>	<b>1 412</b>
Šlapanov	385	341	12	3	44	407	185	130
Štoky	765	731	11	13	34	703	313	272
Tis	177	163	7	2	14	182	104	52
Trpišovice	68	65	3	-	3	90	41	32
Uhelná Příbram	221	203	4	2	18	296	165	84
Úhořilka	22	22	-	1	-	25	12	6
Úsobí	363	329	12	-	34	341	164	130
Vepřívok	179	171	3	3	8	196	97	60
Veselý Žďár	220	205	4	-	15	249	120	75

## B.6. Ekonomická aktivita obyvatelstva podle obcí

dokončení

	Ekonomicky aktivní celkem	v tom				Ekonomicky neaktivní celkem	z toho	
		zaměstnané osoby			neza- městnaní		nepracující důchodci	žáci, studenti a učni
		celkem	z toho					
			pracující důchodci	ženy na mateřské dovolené				
Věž	318	298	6	1	20	428	254	122
Věžnice	192	178	1	-	14	208	93	83
Vilémov	477	428	8	9	49	599	359	145
Vilémovice	107	101	4	1	6	98	47	39
Víska	89	79	4	-	10	96	41	38
Vlkanov	20	18	-	-	2	25	18	4
Vysoká	45	42	2	-	3	41	29	8
Zvěstovice	31	31	1	-	-	37	26	2
Ždírec	75	72	4	2	3	62	18	18
<b>Ždírec nad Doubravou</b>	<b>1 380</b>	<b>1 337</b>	<b>40</b>	<b>10</b>	<b>43</b>	<b>1 395</b>	<b>669</b>	<b>498</b>
Žižkovo Pole	154	148	2	3	6	203	92	63

## B.7. Ekonomicky aktivní podle odvětví ekonomické činnosti a podle obcí

	Ekonomicky aktivní		v tom podle odvětví ekonomické činnosti						
	celkem	z toho ženy	zemědělství, lesnictví a rybolov	průmysl	staveb- nictví	obchod a opravy	doprava, telekomu- nikace	ostatní odvětví	nezjiš- těno
<b>Okres celkem</b>	<b>47 025</b>	<b>20 597</b>	<b>5 043</b>	<b>16 707</b>	<b>3 695</b>	<b>3 639</b>	<b>2 855</b>	<b>12 934</b>	<b>2 152</b>
v tom obce:									
Bačkov	64	27	23	17	6	3	-	10	5
Bartoušov	65	25	16	23	9	4	6	7	-
Bělá	89	30	16	49	5	6	2	7	4
Bezděkov	118	51	18	47	7	10	4	18	14
Bojiště	118	44	37	39	7	8	3	18	6
Boňkov	30	17	13	4	2	1	2	6	2
Borek	52	22	16	13	5	7	4	6	1
Břevnice	60	26	8	25	6	-	4	15	2
Čachotín	79	32	27	17	5	6	3	17	4
Čečkovice	42	17	4	10	4	9	3	9	3
Česká Bělá	459	200	104	122	38	33	25	112	25
Číhošť	158	62	43	58	7	9	5	27	9
Dlouhá Ves	166	71	22	74	26	9	7	22	6
Dolní Krupá	172	76	25	38	22	7	20	48	12
Dolní Město	394	160	45	191	27	24	10	83	14
Dolní Sokolovec	36	14	5	8	5	4	2	6	6
Druhanov	58	24	4	36	-	5	1	12	-
<b>Golčův Jeníkov</b>	<b>1 271</b>	<b>563</b>	<b>115</b>	<b>484</b>	<b>93</b>	<b>142</b>	<b>106</b>	<b>284</b>	<b>47</b>
<b>Habry</b>	<b>582</b>	<b>240</b>	<b>145</b>	<b>188</b>	<b>36</b>	<b>39</b>	<b>34</b>	<b>116</b>	<b>24</b>
Havlíčková Borová	457	199	80	184	41	31	13	84	24
<b>Havlíčkův Brod</b>	<b>12 647</b>	<b>5 809</b>	<b>524</b>	<b>3 138</b>	<b>1 053</b>	<b>1 171</b>	<b>939</b>	<b>5 295</b>	<b>527</b>
Herálec	536	228	94	147	70	33	41	125	26
Heřmanice	26	10	6	11	2	-	2	2	3
Hněvkovice	258	109	71	94	12	16	11	49	5
Horní Krupá	194	80	44	44	17	16	12	59	2
Horní Paseka	32	13	3	12	2	2	3	9	1
Horní Pohleď	28	8	9	5	2	4	1	4	3
Hradec	110	44	14	49	8	8	9	21	1
Hurtova Lhota	102	40	14	29	12	16	6	25	-
<b>Chotěboř</b>	<b>4 883</b>	<b>2 144</b>	<b>237</b>	<b>1 976</b>	<b>333</b>	<b>421</b>	<b>256</b>	<b>1 415</b>	<b>245</b>
Chrtín	66	29	35	13	4	2	-	6	6
Chřenovice	82	33	31	21	3	2	8	8	9
Jedlá	31	13	10	8	2	1	-	7	3
Jeřišno	137	60	32	39	26	11	5	20	4
Jilem	62	21	19	23	2	4	-	13	1
Jitkov	85	36	13	33	8	5	5	15	6
Kámen	188	81	66	36	15	20	11	25	15
Kamenná Lhota	106	43	3	47	17	9	9	18	3
Klokočov	62	28	11	15	5	4	2	16	9
Knyk	158	68	17	44	16	17	14	46	4
Kochánov	74	37	24	13	5	5	3	11	13
Kojetín	77	35	25	16	7	7	3	16	3
Kouty	88	38	8	35	8	7	6	19	5
Kozlov	57	22	22	16	4	2	4	5	4
Kožlí	358	153	54	157	20	25	12	81	9
Kraborovice	38	17	15	8	6	4	1	3	1
Krásná Hora	238	97	86	55	20	9	17	37	14
Krátká Ves	65	26	12	24	11	6	-	8	4
Krucemburk	726	285	72	410	39	36	22	110	37
Kunemil	40	15	16	9	2	4	3	6	-
Květinov	91	42	23	25	3	6	6	25	3
Kyjov	58	25	9	18	6	3	7	11	4
Kynice	48	17	18	12	5	3	2	6	2

## B.7. Ekonomicky aktivní podle odvětví ekonomické činnosti a podle obcí

pokračování

	Ekonomicky aktivní		v tom podle odvětví ekonomické činnosti						
	celkem	z toho ženy	zemědělství, lesnictví a rybolov	průmysl	staveb- nictví	obchod a opravy	doprava, telekomu- nikace	ostatní odvětví	nezjiš- těno
Lány	22	9	3	15	-	1	1	1	1
<b>Ledeč nad Sázavou</b>	<b>3 056</b>	<b>1 334</b>	<b>107</b>	<b>1 230</b>	<b>212</b>	<b>279</b>	<b>181</b>	<b>887</b>	<b>160</b>
Leškovice	30	13	16	2	2	3	1	5	1
Leština u Světlé	274	112	32	124	20	16	31	39	12
Libice nad Doubravou	425	178	72	171	47	30	17	76	12
Lípa	516	229	119	148	38	38	41	118	14
Lipnice nad Sázavou	301	123	28	81	27	22	14	105	24
Lučice	293	127	39	85	29	27	26	69	18
Malčín	111	46	32	28	10	12	6	14	9
Maleč	359	152	88	135	27	19	13	68	9
Michalovice	65	30	17	20	9	2	3	11	3
Modlíkov	61	27	9	37	3	4	1	4	3
Nejepín	28	9	9	12	-	2	2	2	1
Nová Ves u Chotěboře	274	114	40	94	33	21	11	51	24
Nová Ves u Leštiny	58	24	7	19	3	5	10	10	4
Nová Ves u Světlé	217	98	23	106	13	17	8	44	6
Okrouhlice	586	254	101	187	62	31	55	126	24
Okrouhlička	112	46	28	33	8	5	3	29	6
Olešenka	93	37	25	42	11	4	6	4	1
Olešná	142	57	39	35	18	8	8	33	1
Ostrov	52	23	7	17	6	-	5	11	6
Oudoleň	170	68	53	62	6	6	7	20	16
Ovesná Lhota	112	46	21	40	14	6	10	9	12
Pavlov	53	18	9	20	3	4	2	8	7
Podmoklany	72	23	9	36	3	4	1	4	15
Podmoky	40	18	10	16	3	2	1	8	-
Pohled	357	162	57	101	32	25	45	85	12
Prosíčka	56	22	17	14	9	2	-	8	6
<b>Přibyslav</b>	<b>1 912</b>	<b>830</b>	<b>221</b>	<b>823</b>	<b>155</b>	<b>113</b>	<b>120</b>	<b>429</b>	<b>51</b>
Přiseka	167	73	12	94	9	5	12	30	5
Radostín	79	33	11	24	7	4	7	24	2
Rozsochatec	230	99	43	70	16	16	30	51	4
Rušínov	81	37	14	30	4	4	6	23	-
Rybníček	32	10	11	6	3	2	2	8	-
Sázavka	147	58	46	47	10	9	16	15	4
Sedletín	146	63	68	44	7	7	5	11	4
Skorkov	40	17	10	15	1	5	1	7	1
Skryje	96	39	14	53	5	3	3	13	5
Skuhrov	119	50	23	31	16	21	5	21	2
Slavětín	32	12	9	13	2	1	2	2	3
Slavíkov	150	66	48	56	12	4	15	15	-
Slavnič	13	3	2	4	-	1	1	4	1
Sloupno	21	6	3	11	3	1	-	2	1
Služátky	69	29	8	33	4	5	3	9	7
Sobíňov	280	112	24	133	23	15	13	59	13
Stříbrné Hory	108	44	33	28	12	6	6	16	7
<b>Světlá nad Sázavou</b>	<b>3 859</b>	<b>1 721</b>	<b>133</b>	<b>2 102</b>	<b>220</b>	<b>245</b>	<b>151</b>	<b>865</b>	<b>143</b>
Šlapanov	385	160	45	121	34	23	36	67	59
Štoky	765	346	159	250	74	45	36	168	33
Tis	177	80	63	43	23	6	5	34	3
Trpišovice	68	30	15	27	5	4	3	11	3
Uhelná Příbram	221	92	48	81	21	18	7	40	6
Úhořilka	22	9	12	2	2	1	1	4	-
Úsobí	363	164	32	145	36	18	20	104	8
Vepřívov	179	80	60	51	13	12	12	29	2
Veselý Žďár	220	97	32	46	14	21	22	74	11

## B.7. Ekonomicky aktivní podle odvětví ekonomické činnosti a podle obcí

dokončení

	Ekonomicky aktivní		v tom podle odvětví ekonomické činnosti						
	celkem	z toho ženy	zemědělství, lesnictví a rybolov	průmysl	staveb- nictví	obchod a opravy	doprava, telekomu- nikace	ostatní odvětví	nezjiš- těno
Věž	318	138	53	57	47	29	21	99	12
Věžnice	192	74	22	83	16	10	12	32	17
Vilémov	477	195	107	154	40	45	18	81	32
Vilémovice	107	45	20	39	7	3	6	28	4
Víska	89	40	24	28	6	4	1	20	6
Vlkanov	20	10	4	10	-	2	1	3	-
Vysoká	45	19	10	16	5	4	-	8	2
Zvěstovice	31	10	11	13	-	-	1	5	1
Ždírec	75	29	19	21	11	2	4	15	3
<b>Ždírec nad Doubravou</b>	<b>1 380</b>	<b>605</b>	<b>102</b>	<b>734</b>	<b>78</b>	<b>85</b>	<b>64</b>	<b>210</b>	<b>107</b>
Žižkovo Pole	154	67	52	50	10	9	4	26	3

## B.8. Vyjíždka pracujících za prací a vyjíždka do škol a učilišť podle obcí

	Pracující vyjíždějící z obce za prací		z toho denně					Žáci, studenti a učni vyjíždějící do škol	
	celkem	v % z pracujících celkem	celkem	v % z vyjíždějících celkem	s dobou cesty			celkem	v % ze žáků, studentů a učňů
					do 29 minut	30 - 59 minut	60 minut a více		
<b>Okres celkem</b>	<b>18 234</b>	<b>41,3</b>	<b>14 080</b>	<b>77,2</b>	<b>8 430</b>	<b>4 781</b>	<b>847</b>	<b>8 033</b>	<b>45,4</b>
v tom obce:									
Bačkov	39	61,9	37	94,9	24	12	1	22	100,0
Bartoušov	50	86,2	44	88,0	28	15	1	18	100,0
Bělá	57	64,8	49	86,0	31	14	2	30	100,0
Bezděkov	89	77,4	78	87,6	60	16	2	29	96,7
Bojiště	79	71,2	71	89,9	61	7	3	44	95,7
Boňkov	17	63,0	15	88,2	11	3	1	9	100,0
Borek	39	78,0	35	89,7	19	11	5	30	96,8
Břevnice	52	88,1	44	84,6	29	15	-	22	95,7
Čachotín	52	71,2	44	84,6	22	22	-	38	100,0
Čečkovice	32	82,1	26	81,3	19	6	1	14	100,0
Česká Bělá	284	65,6	240	84,5	164	68	8	82	45,3
Číhošť	79	53,4	61	77,2	28	29	4	44	81,5
Dlouhá Ves	132	84,1	114	86,4	75	34	5	53	80,3
Dolní Krupá	133	83,1	110	82,7	74	31	5	37	63,8
Dolní Město	245	64,6	197	80,4	128	59	6	86	65,2
Dolní Sokolovec	28	84,8	23	82,1	19	3	1	15	93,8
Druhanov	52	91,2	47	90,4	35	8	4	24	100,0
<b>Golčův Jeníkov</b>	<b>579</b>	<b>50,6</b>	<b>449</b>	<b>77,5</b>	<b>245</b>	<b>159</b>	<b>45</b>	<b>244</b>	<b>46,9</b>
<b>Habry</b>	<b>235</b>	<b>43,1</b>	<b>182</b>	<b>77,4</b>	<b>95</b>	<b>73</b>	<b>14</b>	<b>102</b>	<b>43,8</b>
Havlíčková Borová	241	54,8	192	79,7	121	65	6	88	45,4
<b>Havlíčkův Brod</b>	<b>2 180</b>	<b>18,3</b>	<b>1 218</b>	<b>55,9</b>	<b>544</b>	<b>511</b>	<b>161</b>	<b>1 185</b>	<b>25,9</b>
Herálec	342	69,9	255	74,6	120	122	13	99	50,3
Heřmanice	19	90,5	18	94,7	16	2	-	9	100,0
Hněvkovice	169	68,7	145	85,8	108	31	6	71	71,0
Horní Krupá	129	68,3	115	89,1	67	47	1	121	99,2
Horní Paseka	25	92,6	18	72,0	8	9	1	8	100,0
Horní Pohled	22	81,5	18	81,8	12	6	-	7	100,0
Hradec	85	82,5	66	77,6	54	11	-	40	100,0
Hurtova Lhota	87	87,0	81	93,1	64	17	-	37	100,0
<b>Chotěboř</b>	<b>1 270</b>	<b>28,1</b>	<b>882</b>	<b>69,4</b>	<b>444</b>	<b>375</b>	<b>62</b>	<b>463</b>	<b>24,4</b>
Chrtův	46	74,2	39	84,8	27	7	5	23	82,1
Chřenovice	52	66,7	40	76,9	36	4	-	18	90,0
Jedlá	17	58,6	14	82,4	10	4	-	8	100,0
Jeřišno	97	78,9	86	88,7	60	21	5	58	100,0
Jilem	47	82,5	38	80,9	29	8	1	24	100,0
Jitkov	70	84,3	61	87,1	45	16	-	28	100,0
Kámen	105	58,3	95	90,5	55	33	5	71	94,7
Kamenná Lhota	80	80,0	74	92,5	57	15	2	57	100,0
Klokočov	43	81,1	30	69,8	11	18	1	17	100,0
Knyk	125	81,7	107	85,6	83	23	1	53	93,0
Kochánov	39	54,2	32	82,1	28	3	1	26	92,9
Kojetín	42	60,0	36	85,7	20	15	1	22	91,7
Kouty	56	70,0	49	87,5	42	7	-	27	96,4
Kozlov	35	64,8	30	85,7	25	4	1	25	100,0
Kožlí	243	71,9	210	86,4	156	44	10	110	75,9
Kraborovice	28	90,3	25	89,3	15	9	1	15	100,0
Krásná Hora	124	55,1	103	83,1	61	33	9	78	82,1
Krátká Ves	41	71,9	40	97,6	37	3	-	28	96,6
Krucemburk	256	37,3	204	79,7	135	63	6	108	33,5
Kunemil	29	76,3	23	79,3	20	3	-	24	100,0
Květinov	60	69,8	55	91,7	41	13	1	36	100,0
Kyjov	49	87,5	44	89,8	21	20	2	23	100,0
Kynice	28	68,3	27	96,4	19	7	1	11	91,7

## B.8. Vyjíždka pracujících za prací a vyjíždka do škol a učilišť podle obcí

pokračování

	Pracující vyjíždějící z obce za prací		z toho denně					Žáci, studenti a učni vyjíždějící do škol	
	celkem	v % z pracujících celkem	celkem	v % z vyjíždějících celkem	s dobou cesty			celkem	v % ze žáků, studentů a učňů
					do 29 minut	30 - 59 minut	60 minut a více		
Lány	17	77,3	16	94,1	14	2	-	4	100,0
<b>Ledeč nad Sázavou</b>	<b>878</b>	<b>30,5</b>	<b>561</b>	<b>63,9</b>	<b>238</b>	<b>251</b>	<b>70</b>	<b>322</b>	<b>27,3</b>
Leškovice	25	83,3	22	88,0	15	6	1	17	100,0
Leština u Světlé	159	62,6	124	78,0	53	57	13	100	75,8
Libice nad Doubravou	284	70,8	243	85,6	178	59	6	126	74,6
Lípa	309	62,3	268	86,7	152	104	11	92	48,4
Lipnice nad Sázavou	173	63,6	137	79,2	69	62	6	48	42,1
Lučice	186	66,9	153	82,3	93	59	1	34	41,0
Malčín	61	62,9	56	91,8	31	23	2	29	93,5
Maleč	191	57,4	161	84,3	111	45	5	64	46,7
Michalovice	45	76,3	37	82,2	30	7	-	21	100,0
Modlíkov	42	71,2	37	88,1	33	2	2	28	96,6
Nejepín	22	88,0	18	81,8	14	3	1	10	100,0
Nová Ves u Chotěboře	165	65,5	144	87,3	110	31	3	70	76,9
Nová Ves u Leštiny	49	92,5	34	69,4	20	12	2	11	100,0
Nová Ves u Světlé	146	70,9	112	76,7	90	20	2	78	79,6
Okrouhlice	316	56,4	262	82,9	165	83	14	159	70,4
Okrouhlička	79	73,8	64	81,0	37	26	1	22	100,0
Olešenka	60	69,8	49	81,7	34	8	7	36	94,7
Olešná	91	66,9	71	78,0	48	21	2	54	100,0
Ostrov	37	77,1	31	83,8	30	1	-	26	96,3
Oudoleň	112	70,0	104	92,9	70	31	3	47	66,2
Ovesná Lhota	75	73,5	63	84,0	40	18	5	30	96,8
Pavlov	40	78,4	36	90,0	29	7	-	21	77,8
Podmoklany	54	78,3	49	90,7	30	17	2	33	94,3
Podmoky	33	86,8	28	84,8	18	7	3	13	100,0
Pohled	249	74,1	208	83,5	130	69	9	64	51,2
Prosička	34	69,4	32	94,1	25	6	1	21	95,5
<b>Přibyslav</b>	<b>625</b>	<b>34,8</b>	<b>490</b>	<b>78,4</b>	<b>208</b>	<b>238</b>	<b>43</b>	<b>353</b>	<b>42,6</b>
Příseka	132	85,7	113	85,6	90	18	5	67	100,0
Radostín	70	92,1	59	84,3	44	15	-	22	100,0
Rozsochatec	178	80,5	145	81,5	95	49	1	65	59,6
Rušínov	61	88,4	50	82,0	35	15	-	22	100,0
Rybníček	24	80,0	21	87,5	14	4	3	5	100,0
Sázavka	84	57,9	71	84,5	40	23	6	28	73,7
Sedletín	96	67,6	84	87,5	64	16	4	35	55,6
Skorkov	26	70,3	24	92,3	14	9	1	10	100,0
Skryje	37	42,0	31	83,8	24	6	1	31	96,9
Skuhrov	100	91,7	92	92,0	61	30	1	53	100,0
Slavětín	23	82,1	20	87,0	18	2	-	11	100,0
Slavíkov	93	63,3	77	82,8	47	29	1	43	100,0
Slavnič	9	75,0	5	55,6	4	1	-	5	100,0
Sloupno	15	75,0	13	86,7	8	3	2	3	100,0
Služátky	57	91,9	52	91,2	43	8	1	24	88,9
Sobíňov	204	76,4	179	87,7	134	39	6	79	74,5
Stříbrné Hory	78	75,7	72	92,3	46	22	4	42	100,0
<b>Světlá nad Sázavou</b>	<b>1 005</b>	<b>27,5</b>	<b>667</b>	<b>66,4</b>	<b>295</b>	<b>285</b>	<b>87</b>	<b>541</b>	<b>37,7</b>
Šlapanov	189	55,8	155	82,0	73	67	15	57	43,2
Štoky	408	56,0	350	85,8	222	115	12	134	48,7
Tis	117	71,8	97	82,9	45	51	1	42	80,8
Trpišovice	40	61,5	37	92,5	29	6	2	32	100,0
Uhelná Příbram	149	74,1	129	86,6	76	50	3	36	41,9
Úhořilka	17	77,3	16	94,1	14	2	-	5	83,3
Úsobí	256	77,8	200	78,1	119	77	4	47	36,2
Vepříkov	128	74,9	113	88,3	92	19	2	59	98,3
Veselý Žďár	174	84,9	149	85,6	117	31	1	55	73,3

## B.8. Vyjížd'ka pracujících za prací a vyjížd'ka do škol a učilišť podle obcí

dokončení

	Pracující vyjíždějící z obce za prací		z toho denně					Žáci, studenti a učni vyjíždějící do škol	
	celkem	v % z pracujících celkem	celkem	v % z vyjíždějících celkem	s dobou cesty			celkem	v % ze žáků, studentů a učňů
					do 29 minut	30 - 59 minut	60 minut a více		
Věž	169	56,7	140	82,8	80	57	3	87	71,3
Věžnice	139	78,1	124	89,2	90	33	1	74	89,2
Vilémov	200	46,7	144	72,0	67	61	16	62	42,8
Vilémovice	81	80,2	67	82,7	44	23	-	39	100,0
Víska	50	64,9	40	80,0	30	7	2	37	92,5
Vlkanov	14	82,4	14	100,0	8	6	-	3	60,0
Vysoká	30	71,4	28	93,3	21	6	1	8	100,0
Zvěstovice	21	67,7	18	85,7	17	-	1	2	100,0
Ždírec	44	61,1	38	86,4	26	11	1	18	100,0
<b>Ždírec nad Doubravou</b>	<b>514</b>	<b>38,6</b>	<b>419</b>	<b>81,5</b>	<b>259</b>	<b>131</b>	<b>29</b>	<b>195</b>	<b>38,6</b>
Žižkovo Pole	91	61,5	81	89,0	52	25	4	61	96,8

## B.9. Základní údaje o domovním fondu podle obcí

	Trvale obydlené domy						Neobydlené domy		
	1970	1980	1991	2001	z toho rodinné domy		průměrné stáří domu v letech	celkem	z toho sloužící k rekreaci
					počet	v %			
<b>Okres celkem</b>	<b>20 579</b>	<b>20 725</b>	<b>20 416</b>	<b>20 423</b>	<b>18 918</b>	<b>92,6</b>	<b>42,8</b>	<b>5 377</b>	<b>3 249</b>
v tom obce:									
Bačkov	38	39	35	35	33	94,3	44,9	5	2
Bartoušov	58	60	49	49	49	100,0	64,1	17	16
Bělá	91	87	75	62	60	96,8	44,5	45	37
Bezděkov	68	70	70	65	65	100,0	44,0	16	9
Bojiště	80	73	71	72	70	97,2	40,8	26	10
Boňkov	28	27	20	19	18	94,7	57,8	19	12
Borek	70	53	47	42	42	100,0	56,3	22	19
Břevnice	48	47	47	43	40	93,0	41,7	7	4
Čachotín	60	56	49	50	50	100,0	38,1	23	20
Čečkovice	36	31	31	29	29	100,0	59,8	8	5
Česká Bělá	242	243	243	258	249	96,5	39,7	71	43
Číhošť	142	119	99	99	95	96,0	46,4	52	31
Dlouhá Ves	90	85	79	83	79	95,2	41,1	21	11
Dolní Krupá	118	106	109	95	94	98,9	38,2	43	27
Dolní Město	465	307	272	262	257	98,1	43,7	113	87
Dolní Sokolovec	48	38	30	32	32	100,0	53,4	17	12
Druhanov	34	32	29	35	35	100,0	27,3	10	4
<b>Golčův Jeníkov</b>	<b>694</b>	<b>700</b>	<b>710</b>	<b>686</b>	<b>630</b>	<b>91,8</b>	<b>47,0</b>	<b>196</b>	<b>119</b>
<b>Habry</b>	<b>397</b>	<b>373</b>	<b>369</b>	<b>352</b>	<b>338</b>	<b>96,0</b>	<b>45,1</b>	<b>116</b>	<b>79</b>
Havlíčková Borová	319	302	300	274	267	97,4	43,3	128	81
<b>Havlíčkův Brod</b>	<b>2 940</b>	<b>3 135</b>	<b>3 278</b>	<b>3 481</b>	<b>2 888</b>	<b>83,0</b>	<b>39,2</b>	<b>312</b>	<b>103</b>
Herálec	405	378	353	335	318	94,9	47,8	154	111
Heřmanice	38	33	33	29	29	100,0	63,6	12	3
Hněvkovice	193	187	178	180	176	97,8	46,6	69	53
Horní Krupá	116	123	110	124	122	98,4	35,3	37	9
Horní Paseka	30	40	35	28	28	100,0	61,1	20	13
Horní Pohleď	39	36	28	26	26	100,0	50,2	16	7
Hradec	67	69	64	70	69	98,6	36,9	14	9
Hurtova Lhota	51	53	56	62	61	98,4	35,0	9	9
<b>Chotěboř</b>	<b>1 471</b>	<b>1 620</b>	<b>1 703</b>	<b>1 750</b>	<b>1 573</b>	<b>89,9</b>	<b>39,7</b>	<b>270</b>	<b>111</b>
Chrtín	57	53	50	43	42	97,7	56,4	18	13
Chřenovice	71	65	62	56	55	98,2	59,8	21	14
Jedlá	43	39	31	24	23	95,8	46,2	21	10
Jeřišno	121	113	102	95	95	100,0	44,5	54	35
Jilem	39	36	36	35	35	100,0	51,4	10	2
Jitkov	73	66	62	59	59	100,0	59,4	25	18
Kámen	106	111	112	106	103	97,2	39,6	21	11
Kamenná Lhota	73	69	62	65	62	95,4	38,1	35	30
Klokočov	67	57	46	46	46	100,0	58,8	43	1
Knyk	92	90	93	97	96	99,0	42,3	21	8
Kochánov	31	34	37	44	43	97,7	46,2	1	-
Kojetín	61	56	55	50	50	100,0	45,8	14	8
Kouty	66	63	60	56	55	98,2	46,4	29	24
Kozlov	60	53	50	46	46	100,0	51,5	14	14
Kožlí	212	224	221	224	220	98,2	39,1	70	39
Kraborovice	63	49	39	36	36	100,0	52,5	34	33
Krásná Hora	228	214	182	168	164	97,6	56,7	100	76
Krátká Ves	51	51	48	41	41	100,0	37,6	14	2
Krucemburk	439	464	457	433	407	94,0	45,2	152	120
Kunemil	50	48	34	35	35	100,0	45,7	17	12
Květinov	97	74	72	70	67	95,7	47,3	48	38
Kyjov	51	49	39	37	37	100,0	43,2	21	12
Kynice	29	29	31	27	26	96,3	36,0	9	7

## B.9. Základní údaje o domovním fondu podle obcí

pokračování

	Trvale obydlené domy						Neobydlené domy		
	1970	1980	1991	2001	z toho rodinné domy		průměrné stáří domu v letech	celkem	z toho sloužící k rekreaci
					počet	v %			
Lány	32	28	22	22	22	100,0	55,0	13	13
<b>Ledeč nad Sázavou</b>	<b>845</b>	<b>1 020</b>	<b>1 073</b>	<b>1 065</b>	<b>932</b>	<b>87,5</b>	<b>37,6</b>	<b>189</b>	<b>91</b>
Leškovice	42	37	29	27	27	100,0	54,2	20	17
Leština u Světlé	186	180	177	174	169	97,1	47,4	47	31
Libice nad Doubravou	255	245	227	229	220	96,1	44,9	94	61
Lípa	215	247	253	274	267	97,4	39,9	50	32
Lipnice nad Sázavou	233	210	179	174	164	94,3	44,7	102	70
Lučice	167	173	167	169	163	96,4	43,0	50	32
Malčín	63	62	62	52	51	98,1	39,1	21	13
Maleč	173	178	192	183	175	95,6	43,9	52	21
Michalovice	38	41	41	43	42	97,7	41,2	13	5
Modlíkov	50	47	45	47	46	97,9	52,4	5	1
Nejepín	35	31	25	23	22	95,7	48,9	11	10
Nová Ves u Chotěboře	160	163	159	153	149	97,4	44,4	38	21
Nová Ves u Leštiny	36	34	31	29	29	100,0	45,6	13	10
Nová Ves u Světlé	126	121	135	130	126	96,9	36,9	35	23
Okrouhlice	345	351	323	324	314	96,9	42,6	77	47
Okrouhlička	66	61	61	56	55	98,2	41,5	19	14
Olešenka	51	51	49	49	48	98,0	55,3	15	-
Olešná	72	76	75	77	76	98,7	37,4	26	11
Ostrov	28	28	33	35	35	100,0	38,6	5	5
Oudoleň	125	119	106	98	95	96,9	42,8	35	26
Ovesná Lhota	53	61	63	62	60	96,8	37,7	11	9
Pavlov	54	50	45	39	38	97,4	38,5	19	12
Podmoklany	49	48	49	49	49	100,0	50,1	15	15
Podmoky	81	74	51	42	42	100,0	54,4	40	27
Pohled	197	216	213	214	210	98,1	40,2	43	27
Prosíčka	48	43	40	36	36	100,0	46,2	10	2
<b>Přibyslav</b>	<b>742</b>	<b>784</b>	<b>785</b>	<b>808</b>	<b>721</b>	<b>89,2</b>	<b>44,0</b>	<b>114</b>	<b>47</b>
Příseka	82	89	93	93	91	97,8	37,3	22	16
Radostín	49	42	42	39	39	100,0	48,0	15	8
Rozsochatec	102	111	117	125	122	97,6	36,7	18	12
Rušínov	63	57	52	51	50	98,0	59,9	25	22
Rybníček	32	30	22	24	23	95,8	53,5	12	12
Sázavka	99	95	83	86	85	98,8	43,8	23	16
Sedletín	74	70	75	68	65	95,6	35,0	16	5
Skorkov	53	51	40	33	33	100,0	53,6	25	12
Skryje	51	57	55	57	52	91,2	52,9	18	8
Skuhrov	77	66	66	73	70	95,9	32,1	12	3
Slavětín	46	41	32	32	32	100,0	61,0	11	9
Slavíkov	135	125	100	90	88	97,8	48,6	65	54
Slavnič	32	27	23	18	18	100,0	56,3	24	18
Sloupno	25	22	18	16	16	100,0	60,1	12	9
Služátky	38	39	37	40	40	100,0	37,5	6	6
Sobíňov	212	194	186	180	175	97,2	49,2	53	41
Stříbrné Hory	74	68	70	62	62	100,0	34,9	25	14
<b>Světlá nad Sázavou</b>	<b>976</b>	<b>1 039</b>	<b>1 070</b>	<b>1 098</b>	<b>971</b>	<b>88,4</b>	<b>35,8</b>	<b>267</b>	<b>139</b>
Šlapanov	173	175	181	188	175	93,1	50,7	25	13
Štoky	379	388	407	398	385	96,7	52,1	88	37
Tis	126	123	115	114	111	97,4	49,0	25	16
Trpišovice	85	74	60	52	52	100,0	51,7	44	41
Uhelná Příbram	209	197	181	164	159	97,0	50,8	74	61
Úhořilka	22	17	16	17	17	100,0	55,8	5	5
Úsobí	212	198	177	176	164	93,2	52,6	63	31
Vepřikov	109	103	95	96	94	97,9	42,5	26	16
Veselý Žďár	138	147	137	131	131	100,0	42,7	38	9

## B.9. Základní údaje o domovním fondu podle obcí

dokončení

	Trvale obydlené domy							Neobydlené domy	
	1970	1980	1991	2001	z toho rodinné domy		průměrné stáří domu v letech	celkem	z toho sloužící k rekreaci
					počet	v %			
Věž	207	207	194	187	181	96,8	43,5	72	53
Věžnice	89	91	98	98	94	95,9	49,2	19	12
Vilémov	429	409	368	357	354	99,2	53,6	135	89
Vilémovice	51	58	61	65	65	100,0	37,1	10	8
Víska	59	57	53	47	47	100,0	49,7	24	19
Vlkanov	19	20	14	13	13	100,0	55,1	8	5
Vysoká	55	43	34	40	39	97,5	65,9	19	14
Zvěstovice	44	34	32	28	28	100,0	64,3	21	11
Ždírec	25	28	27	29	29	100,0	35,1	7	1
<b>Ždírec nad Doubravou</b>	<b>579</b>	<b>609</b>	<b>619</b>	<b>637</b>	<b>604</b>	<b>94,8</b>	<b>36,3</b>	<b>138</b>	<b>97</b>
Žižkovo Pole	126	116	103	98	96	98,0	52,4	45	31

## B.10. Základní údaje o bytovém fondu podle obcí

	Trvale obydlené byty						Neobydlené byty		
	1970	1980	1991	2001	z toho v rodinných domech		celkem	z toho	
					počet	v %		sloužící k rekreaci	obydlené přechodně
<b>Okres celkem</b>	<b>28 619</b>	<b>31 052</b>	<b>32 089</b>	<b>33 135</b>	<b>21 424</b>	<b>64,7</b>	<b>6 579</b>	<b>3 318</b>	<b>1 037</b>
v tom obce:									
Bačkov	39	50	46	49	38	77,6	7	2	-
Bartoušov	61	63	50	52	52	100,0	17	16	-
Bělá	96	89	78	75	67	89,3	46	37	1
Bezděkov	72	72	72	74	74	100,0	17	9	4
Bojiště	83	80	78	78	75	96,2	27	10	3
Boňkov	39	30	21	21	18	85,7	20	12	5
Borek	71	59	52	47	47	100,0	23	20	1
Břevnice	55	63	48	47	45	95,7	9	4	-
Čachotín	62	58	55	57	57	100,0	23	20	1
Čečkovice	38	31	33	36	36	100,0	8	5	1
Česká Bělá	320	312	292	300	265	88,3	77	43	6
Číhošť	142	128	113	116	102	87,9	54	31	6
Dlouhá Ves	126	105	91	96	81	84,4	21	11	-
Dolní Krupá	140	127	138	119	113	95,0	49	27	2
Dolní Město	512	336	297	303	276	91,1	118	87	7
Dolní Sokolovec	48	39	33	34	34	100,0	17	12	2
Druhanov	48	36	32	39	39	100,0	11	5	1
<b>Golčův Jeníkov</b>	<b>943</b>	<b>930</b>	<b>921</b>	<b>918</b>	<b>686</b>	<b>74,7</b>	<b>233</b>	<b>125</b>	<b>37</b>
<b>Habry</b>	<b>441</b>	<b>424</b>	<b>410</b>	<b>400</b>	<b>364</b>	<b>91,0</b>	<b>124</b>	<b>79</b>	<b>23</b>
Havlíčková Borová	344	332	316	324	292	90,1	142	81	10
<b>Havlíčkův Brod</b>	<b>6 158</b>	<b>7 446</b>	<b>8 428</b>	<b>8 904</b>	<b>3 446</b>	<b>38,7</b>	<b>716</b>	<b>110</b>	<b>247</b>
Herálec	472	434	423	396	336	84,8	166	112	17
Heřmanice	39	34	33	29	29	100,0	12	3	6
Hněvkovice	203	193	181	187	180	96,3	71	54	4
Horní Krupá	128	139	132	147	140	95,2	42	9	5
Horní Paseka	31	40	36	29	29	100,0	20	13	-
Horní Pohled	46	41	30	30	30	100,0	16	7	2
Hradec	87	89	78	83	78	94,0	16	9	3
Hurtova Lhota	70	64	62	71	71	100,0	10	9	-
<b>Chotěboř</b>	<b>2 408</b>	<b>3 018</b>	<b>3 106</b>	<b>3 502</b>	<b>1 875</b>	<b>53,5</b>	<b>454</b>	<b>116</b>	<b>110</b>
Chrtův	58	58	55	48	42	87,5	18	13	-
Chřenovice	75	65	66	62	56	90,3	22	14	5
Jedlá	43	39	31	24	23	95,8	21	10	8
Jeřišno	139	125	109	103	103	100,0	56	36	14
Jilem	40	40	42	44	44	100,0	11	2	1
Jitkov	78	74	70	67	67	100,0	28	19	2
Kámen	119	134	133	128	112	87,5	22	11	-
Kamenná Lhota	79	79	75	80	67	83,8	35	30	1
Klokočov	80	64	46	47	47	100,0	43	1	42
Knyk	94	97	99	110	105	95,5	22	8	8
Kochánov	34	39	37	44	43	97,7	1	-	1
Kojetín	72	56	55	56	56	100,0	14	8	1
Kouty	70	69	67	63	62	98,4	30	24	1
Kozlov	65	57	51	47	47	100,0	14	14	-
Kožlí	280	267	242	245	232	94,7	76	39	15
Kraborovice	68	54	39	36	36	100,0	34	33	-
Krásná Hora	250	231	204	197	185	93,9	109	78	12
Krátká Ves	62	59	57	48	48	100,0	19	2	3
Krucemburk	519	565	567	556	447	80,4	171	125	8
Kunemil	50	53	35	39	39	100,0	17	12	1
Květinov	125	88	82	78	72	92,3	58	40	2
Kyjov	55	57	42	39	39	100,0	23	12	2
Kynice	29	33	36	36	35	97,2	9	7	1

## B.10. Základní údaje o bytovém fondu podle obcí

pokračování

	Trvale obydlené byty						Neobydlené byty		
	1970	1980	1991	2001	z toho v rodinných domech		celkem	z toho	
					počet	v %		sloužící k rekreaci	obydlené přechodně
Lány	32	29	28	27	27	100,0	14	13	-
<b>Ledeč nad Sázavou</b>	<b>1 602</b>	<b>2 036</b>	<b>2 234</b>	<b>2 207</b>	<b>1 032</b>	<b>46,8</b>	<b>268</b>	<b>92</b>	<b>81</b>
Leškovice	45	37	29	27	27	100,0	20	17	-
Leština u Světlé	219	202	205	202	187	92,6	56	32	8
Libice nad Doubravou	268	282	264	282	249	88,3	100	61	20
Lípa	295	302	299	325	307	94,5	56	32	12
Lipnice nad Sázavou	283	265	223	226	181	80,1	113	70	17
Lučice	208	200	196	195	181	92,8	59	33	10
Malčín	78	73	77	67	62	92,5	28	14	-
Maleč	232	216	224	230	196	85,2	58	21	17
Michalovice	45	44	42	45	44	97,8	13	5	2
Modlíkov	52	56	50	57	53	93,0	7	1	1
Nejepín	41	37	29	27	25	92,6	11	10	-
Nová Ves u Chotěboře	174	193	185	186	176	94,6	41	21	3
Nová Ves u Leštiny	36	35	36	34	34	100,0	15	10	4
Nová Ves u Světlé	160	152	163	161	145	90,1	40	24	1
Okrouhlice	435	427	400	418	380	90,9	94	49	12
Okrouhlička	87	74	73	73	67	91,8	21	14	2
Olešenka	56	53	58	61	55	90,2	15	-	-
Olešná	79	86	81	86	82	95,3	28	11	1
Ostrov	31	30	35	35	35	100,0	5	5	-
Oudoleň	126	125	115	115	100	87,0	38	26	5
Ovesná Lhota	57	66	63	62	61	98,4	11	9	1
Pavlov	59	54	45	43	42	97,7	19	12	3
Podmoklany	56	50	53	61	61	100,0	16	16	-
Podmoky	90	76	51	47	47	100,0	42	28	2
Pohled	254	264	260	255	241	94,5	51	28	5
Prosíčka	49	43	42	42	42	100,0	11	2	8
<b>Přibyslav</b>	<b>1 206</b>	<b>1 264</b>	<b>1 314</b>	<b>1 347</b>	<b>848</b>	<b>63,0</b>	<b>159</b>	<b>51</b>	<b>19</b>
Příseka	103	95	102	104	102	98,1	25	16	-
Radostín	59	52	46	52	52	100,0	18	9	3
Rozsochatec	106	116	131	148	145	98,0	22	12	4
Rušinov	66	66	62	65	59	90,8	25	22	-
Rybniček	34	35	27	29	23	79,3	12	12	-
Sázavka	104	116	99	107	101	94,4	25	17	2
Sedletín	74	80	83	80	72	90,0	17	5	-
Skorkov	53	52	41	33	33	100,0	25	12	1
Skryje	62	76	64	69	56	81,2	19	8	-
Skuhrov	81	66	73	83	78	94,0	19	4	3
Slavětín	46	43	34	36	36	100,0	11	9	1
Slavíkov	142	138	111	102	91	89,2	66	54	-
Slavnič	34	27	23	20	20	100,0	24	18	-
Sloupno	27	26	20	16	16	100,0	12	9	-
Služátky	47	46	43	49	49	100,0	6	6	-
Sobířnov	236	209	201	198	185	93,4	54	41	2
Stříbrné Hory	95	88	83	75	75	100,0	27	14	-
<b>Světlá nad Sázavou</b>	<b>1 381</b>	<b>1 942</b>	<b>2 373</b>	<b>2 461</b>	<b>1 113</b>	<b>45,2</b>	<b>369</b>	<b>149</b>	<b>72</b>
Šlapanov	236	238	270	276	200	72,5	31	13	4
Štoky	471	488	487	472	411	87,1	96	39	11
Tis	132	136	139	138	125	90,6	32	16	-
Trpišovice	93	76	61	59	59	100,0	44	41	1
Uhelná Příbram	219	219	204	191	176	92,1	75	61	3
Úhořilka	26	19	17	18	18	100,0	5	5	-
Úsobí	305	297	261	260	181	69,6	80	33	10
Vepřikov	115	117	111	119	112	94,1	26	16	1
Veselý Žďár	174	167	158	160	160	100,0	38	9	4

## B.10. Základní údaje o bytovém fondu podle obcí

dokončení

	Trvale obydlené byty						Neobydlené byty		
	1970	1980	1991	2001	z toho v rodinných domech		celkem	z toho	
					počet	v %		sloužící k rekreaci	obydlené přechodně
Věž	232	240	228	225	204	90,7	74	53	3
Věžnice	94	105	122	124	107	86,3	20	12	-
Vilémov	453	440	402	393	382	97,2	147	90	17
Vilémovice	58	60	62	69	69	100,0	10	8	-
Víska	66	59	57	52	52	100,0	26	21	-
Vlkanov	19	21	14	13	13	100,0	8	5	1
Vysoká	56	43	34	39	39	100,0	19	14	5
Zvěstovice	49	37	32	28	28	100,0	21	11	2
Ždírec	27	31	28	34	34	100,0	7	1	1
<b>Ždírec nad Doubravou</b>	<b>746</b>	<b>819</b>	<b>863</b>	<b>919</b>	<b>672</b>	<b>73,1</b>	<b>167</b>	<b>99</b>	<b>15</b>
Žižkovo Pole	137	131	124	116	107	92,2	49	31	5

## B.11. Trvale obydlené byty podle velikosti, období výstavby domů a podle obcí

	Velikost bytu				Byty v domech postavených v období				
	s 1 obytnou místností	se 2 pokoji	se 3 pokoji	se 4 a více pokoji	do roku 1919 vč. nezj.	1920 - 1945	1946 - 1980	1981 - 1990	1991 - 2001
<b>Okres celkem</b>	<b>3 186</b>	<b>8 909</b>	<b>11 938</b>	<b>8 809</b>	<b>3 346</b>	<b>3 922</b>	<b>16 932</b>	<b>5 760</b>	<b>3 175</b>
v tom obce:									
Bačkov	3	14	20	11	6	3	33	5	2
Bartoušov	3	19	17	13	21	12	10	5	4
Bělá	8	23	24	18	6	13	38	17	1
Bezděkov	4	19	26	24	6	13	48	5	2
Bojiště	9	21	16	32	6	14	38	12	8
Boňkov	1	8	6	6	6	3	9	2	1
Borek	4	16	17	10	11	9	17	6	4
Břevnice	2	10	15	20	5	3	30	3	6
Čachotín	6	14	9	26	6	7	25	11	8
Čečkovice	-	14	13	9	6	13	14	3	-
Česká Bělá	13	65	106	108	49	32	126	52	41
Číhošť	14	34	32	32	17	22	56	9	12
Dlouhá Ves	11	25	25	35	12	11	41	20	12
Dolní Krupá	11	31	38	32	14	13	54	26	12
Dolní Město	39	71	81	105	32	60	139	52	20
Dolní Sokolovec	3	6	12	11	9	2	22	-	1
Druhanov	3	4	9	23	2	-	22	5	10
<b>Golčův Jeníkov</b>	<b>70</b>	<b>224</b>	<b>312</b>	<b>302</b>	<b>154</b>	<b>147</b>	<b>343</b>	<b>196</b>	<b>78</b>
<b>Habry</b>	<b>30</b>	<b>96</b>	<b>115</b>	<b>157</b>	<b>77</b>	<b>55</b>	<b>137</b>	<b>92</b>	<b>39</b>
Havlíčková Borová	23	78	101	111	61	35	137	55	36
<b>Havlíčkův Brod</b>	<b>992</b>	<b>2 452</b>	<b>3 822</b>	<b>1 585</b>	<b>431</b>	<b>1 010</b>	<b>4 937</b>	<b>1 797</b>	<b>729</b>
Herálec	34	130	100	124	55	91	154	73	23
Heřmanice	3	6	12	8	9	9	7	2	2
Hněvkovice	13	58	48	66	26	31	105	22	3
Horní Krupá	11	31	46	56	10	16	76	23	22
Horní Paseka	5	11	9	4	9	6	10	2	2
Horní Pohleď	1	11	12	6	4	7	13	2	4
Hradec	3	27	23	29	7	7	51	7	11
Hurtova Lhota	1	19	21	29	9	1	37	11	13
<b>Chotěboř</b>	<b>387</b>	<b>911</b>	<b>1 372</b>	<b>802</b>	<b>266</b>	<b>278</b>	<b>1 975</b>	<b>380</b>	<b>603</b>
Chrtův	8	9	13	18	14	8	21	2	3
Chřenovice	9	22	15	14	27	9	19	4	3
Jedlá	-	5	12	7	2	6	13	2	1
Jeřišno	16	24	27	34	18	15	45	17	8
Jilem	6	12	14	12	8	4	24	7	1
Jitkov	2	21	24	20	23	11	13	13	7
Kámen	4	30	40	52	11	14	71	22	10
Kamenná Lhota	5	25	29	21	5	10	49	6	10
Klokočov	7	8	19	10	11	17	17	-	2
Knyk	9	24	32	45	14	16	49	16	15
Kochánov	1	12	8	22	9	6	17	8	4
Kojetín	2	14	18	22	7	10	23	12	4
Kouty	5	20	16	22	11	10	26	8	8
Kozlov	3	21	10	13	7	14	18	5	3
Kožlí	16	65	74	86	18	31	135	39	22
Kraborovice	2	10	15	9	8	6	15	6	1
Krásná Hora	31	65	49	50	55	35	64	29	14
Krátká Ves	2	18	13	15	2	8	21	14	3
Krucemburk	44	128	205	175	89	69	266	91	41
Kunemil	3	10	15	11	7	3	17	7	5
Květinov	10	20	17	31	13	16	35	9	5
Kyjov	6	6	12	15	5	4	23	2	5
Kynice	-	11	13	10	2	3	26	3	2

## B.11. Trvale obydlené byty podle velikosti, období výstavby domů a podle obcí

pokračování

	Velikost bytu				Byty v domech postavených v období				
	s 1 obytnou místností	se 2 pokoji	se 3 pokoji	se 4 a více pokoji	do roku 1919 vč. nezj.	1920 - 1945	1946 - 1980	1981 - 1990	1991 - 2001
Lány	3	11	5	8	5	7	12	3	-
<b>Ledeč nad Sázavou</b>	<b>202</b>	<b>776</b>	<b>661</b>	<b>553</b>	<b>114</b>	<b>158</b>	<b>1 433</b>	<b>335</b>	<b>167</b>
Leškovice	4	8	5	10	6	5	13	1	2
Leština u Světlé	15	41	71	74	27	44	83	33	15
Libice nad Doubravou	24	69	79	107	43	28	128	54	29
Lípa	11	77	100	134	38	35	155	46	51
Lipnice nad Sázavou	20	58	68	71	42	28	97	39	20
Lučice	15	43	73	64	17	38	89	34	17
Malčín	2	17	27	20	5	9	31	20	2
Maleč	15	42	88	83	30	27	110	50	13
Michalovice	4	9	14	18	8	3	24	3	7
Modlíkov	6	24	10	17	15	6	24	7	5
Nejepín	2	11	6	8	-	8	19	-	-
Nová Ves u Chotěboře	20	44	62	59	25	29	85	28	19
Nová Ves u Leštiny	4	8	13	9	4	3	21	4	2
Nová Ves u Světlé	14	41	37	66	25	17	64	40	15
Okrouhlice	24	117	136	136	50	71	207	46	44
Okrouhlička	1	18	30	24	5	11	41	9	7
Olešenka	5	17	22	17	15	8	21	15	2
Olešná	7	16	29	34	8	6	45	25	2
Ostrov	-	8	9	16	5	2	15	9	4
Oudoleň	7	25	34	48	15	13	55	17	15
Ovesná Lhota	4	7	20	31	8	6	31	8	9
Pavlov	5	12	13	13	6	5	15	9	8
Podmoklany	11	17	18	15	10	10	33	6	2
Podmoky	5	17	15	10	9	8	21	4	5
Pohled	15	45	93	101	26	32	148	27	22
Prosíčka	3	14	14	11	4	9	19	7	3
<b>Přibyslav</b>	<b>176</b>	<b>366</b>	<b>449</b>	<b>349</b>	<b>177</b>	<b>177</b>	<b>600</b>	<b>255</b>	<b>138</b>
Příseka	6	20	30	46	6	20	48	16	14
Radostín	5	12	18	17	6	16	12	12	6
Rozsochatec	5	26	52	63	15	17	55	38	23
Rušínov	4	19	26	16	11	20	27	4	3
Rybníček	2	6	11	10	5	7	12	-	5
Sázavka	4	28	35	40	12	11	54	16	14
Sedletín	3	16	23	38	4	6	44	19	7
Skorkov	7	10	6	9	8	5	17	2	1
Skryje	2	17	28	22	17	13	25	9	5
Skuhrov	14	18	16	34	5	6	32	28	12
Slavětín	8	7	10	10	10	7	11	3	5
Slavíkov	7	35	35	24	17	13	57	10	5
Slavnič	4	10	3	2	4	5	8	1	2
Sloupno	2	3	3	8	6	1	8	1	-
Služátky	1	18	13	17	1	6	35	4	3
Sobiňov	16	45	60	74	41	26	92	30	9
Stříbrné Hory	9	15	31	20	1	11	43	13	7
<b>Světlá nad Sázavou</b>	<b>265</b>	<b>662</b>	<b>926</b>	<b>585</b>	<b>131</b>	<b>171</b>	<b>1 311</b>	<b>636</b>	<b>212</b>
Šlapanov	30	81	89	75	40	49	115	45	27
Štoky	42	117	150	160	132	85	141	75	39
Tis	16	42	46	32	18	26	66	20	8
Trpišovice	4	24	16	15	11	14	25	4	5
Uhelná Příbram	14	53	69	55	36	30	78	36	11
Úhořilka	2	4	5	7	4	5	5	2	2
Úsobí	30	77	90	61	44	40	119	29	28
Vepřívok	2	32	42	43	16	12	57	21	13
Veselý Žďár	9	36	59	55	16	27	85	25	7

## B.11. Trvale obydlené byty podle velikosti, období výstavby domů a podle obcí

dokončení

	Velikost bytu				Byty v domech postavených v období				
	s 1 obytnou místností	se 2 pokoji	se 3 pokoji	se 4 a více pokoji	do roku 1919 vč. nezj.	1920 - 1945	1946 - 1980	1981 - 1990	1991 - 2001
Věž	22	58	77	68	31	22	102	52	18
Věžnice	12	40	38	34	22	18	49	26	9
Vilémov	37	129	127	99	88	75	151	52	27
Vilémovice	8	11	20	30	5	6	36	13	9
Víska	3	16	18	15	12	4	20	11	5
Vlkanov	1	5	2	4	2	3	7	1	-
Vysoká	7	11	13	6	16	9	6	4	4
Zvěstovice	2	6	10	9	10	7	8	1	2
Ždírec	-	6	11	16	1	6	17	3	7
<b>Ždírec nad Doubravou</b>	<b>47</b>	<b>186</b>	<b>344</b>	<b>331</b>	<b>77</b>	<b>54</b>	<b>555</b>	<b>129</b>	<b>104</b>
Žižkovo Pole	12	22	36	45	25	18	49	18	6

## B.12. Technické vybavení trvale obydlených bytů a domácností podle obcí

	Trvale obydlené byty vybavené					Domácnosti bydlící v bytech			Počet bytů se 2 a více cenz. domácnostmi
	vodo- vodem	připojením na plyn ze sítě	koupelnou nebo sprch. koutem v bytě	splachova- cím záchodem v bytě	ústředním nebo etážovým topením	bytové	hospo- dařící	cenzové	
<b>Okres celkem</b>	<b>32 705</b>	<b>15 950</b>	<b>31 805</b>	<b>31 140</b>	<b>26 443</b>	<b>33 135</b>	<b>36 133</b>	<b>36 773</b>	<b>3 364</b>
v tom obce:									
Bačkov	49	-	49	46	40	49	53	56	6
Bartoušov	49	-	45	44	26	52	55	61	8
Bělá	72	-	69	69	52	75	83	84	9
Bezděkov	72	37	70	67	55	74	84	89	15
Bojiště	78	-	75	71	61	78	93	95	16
Boňkov	21	-	21	19	17	21	23	23	2
Borek	47	-	43	38	24	47	56	57	10
Břevnice	47	-	47	43	29	47	52	54	6
Čachotín	55	-	50	48	37	57	57	60	3
Čečkovice	36	23	34	36	24	36	38	39	3
Česká Bělá	290	163	280	274	222	300	334	344	42
Číhošť	109	-	105	92	63	116	127	132	14
Dlouhá Ves	95	-	92	86	65	96	116	124	22
Dolní Krupá	115	53	110	107	89	119	131	134	15
Dolní Město	296	-	281	269	220	303	332	347	38
Dolní Sokolovec	32	-	31	29	23	34	34	36	2
Druhanov	39	34	39	38	34	39	43	46	7
<b>Golčův Jeníkov</b>	<b>896</b>	<b>517</b>	<b>861</b>	<b>819</b>	<b>650</b>	<b>918</b>	<b>1 006</b>	<b>1 012</b>	<b>86</b>
<b>Habry</b>	<b>391</b>	<b>238</b>	<b>370</b>	<b>354</b>	<b>287</b>	<b>400</b>	<b>451</b>	<b>458</b>	<b>54</b>
Havlíčková Borová	316	-	300	295	220	324	339	347	21
<b>Havlíčkův Brod</b>	<b>8 862</b>	<b>7 758</b>	<b>8 754</b>	<b>8 707</b>	<b>7 790</b>	<b>8 904</b>	<b>9 720</b>	<b>9 775</b>	<b>806</b>
Herálec	384	105	355	341	262	396	428	437	34
Heřmanice	28	-	26	21	17	29	33	33	4
Hněvkovice	184	1	181	161	136	187	213	222	33
Horní Krupá	147	68	144	137	108	147	157	158	11
Horní Paseka	26	-	24	18	15	29	31	32	3
Horní Pohled	30	-	30	27	21	30	30	30	-
Hradec	82	-	79	74	68	83	100	101	15
Hurtova Lhota	70	-	69	67	52	71	81	83	11
<b>Chotěboř</b>	<b>3 477</b>	<b>2 030</b>	<b>3 391</b>	<b>3 405</b>	<b>2 987</b>	<b>3 502</b>	<b>3 765</b>	<b>3 840</b>	<b>316</b>
Chrtův	43	-	39	39	29	48	50	59	11
Chřenovice	60	-	56	52	37	62	66	67	4
Jedlá	24	-	24	19	18	24	25	27	3
Jeřišno	102	15	94	89	71	103	114	116	12
Jilem	44	28	38	38	28	44	47	48	3
Jitkov	66	-	63	58	46	67	72	73	6
Kámen	127	104	124	119	109	128	139	141	13
Kamenná Lhota	80	-	77	68	57	80	83	87	7
Klokočov	42	-	41	38	27	47	55	59	11
Knyk	109	33	109	105	85	110	117	119	8
Kochánov	43	-	43	42	31	44	45	50	6
Kojetín	54	42	52	50	38	56	65	65	6
Kouty	63	-	61	55	48	63	76	77	13
Kozlov	47	-	45	33	29	47	54	54	7
Kožlí	243	2	240	229	173	245	262	270	23
Kraborovice	33	-	31	31	18	36	38	42	6
Krásná Hora	191	-	180	162	139	197	212	217	20
Krátká Ves	48	-	47	44	31	48	52	53	5
Krucemburk	554	355	527	520	438	556	589	598	41
Kunemil	39	16	38	34	27	39	41	42	3
Květinov	74	1	68	66	55	78	83	84	6
Kyjov	39	-	37	31	24	39	41	44	5
Kynice	34	-	34	32	27	36	40	44	7

## B.12. Technické vybavení trvale obydlených bytů a domácnosti podle obcí

pokračování

	Trvale obydlené byty vybavené					Domácnosti bydlící v bytech			Počet bytů se 2 a více cenz. domácnostmi
	vodo- vodem	připojením na plyn ze sítě	koupelnou nebo sprch. koutem v bytě	splachova- cím záchodem v bytě	ústředním nebo etážovým topením	bytové	hospo- dařící	cenzové	
Lány	27	-	26	26	17	27	28	29	2
<b>Ledeč nad Sázavou</b>	<b>2 198</b>	<b>2</b>	<b>2 153</b>	<b>2 135</b>	<b>1 854</b>	<b>2 207</b>	<b>2 453</b>	<b>2 481</b>	<b>248</b>
Leškovice	26	-	25	25	17	27	31	32	4
Leština u Světlé	199	76	188	177	143	202	221	235	28
Libice nad Doubravou	281	97	266	258	205	282	296	307	25
Lípa	318	136	312	309	249	325	352	361	34
Lipnice nad Sázavou	210	1	200	198	146	226	252	254	25
Lučice	191	53	187	180	144	195	217	223	28
Malčín	66	28	65	63	55	67	70	75	7
Maleč	227	73	217	220	168	230	248	255	25
Michalovice	44	23	43	42	35	45	48	50	5
Modlíkov	56	-	54	54	42	57	58	59	2
Nejepín	26	-	25	24	16	27	29	29	2
Nová Ves u Chotěboře	180	54	171	165	143	186	200	209	21
Nová Ves u Leštiny	31	-	29	28	21	34	34	38	4
Nová Ves u Světlé	158	-	155	152	126	161	177	179	17
Okrouhlice	408	111	396	384	330	418	465	476	52
Okrouhlička	73	55	72	70	50	73	80	83	7
Olešenka	61	-	56	54	38	61	63	64	3
Olešná	86	68	83	82	63	86	97	102	15
Ostrov	35	-	34	31	26	35	40	41	6
Oudoleň	115	-	112	107	85	115	126	128	13
Ovesná Lhota	62	1	57	58	48	62	68	72	10
Pavlov	43	-	40	38	29	43	48	50	6
Podmoklany	59	-	54	50	38	61	62	62	1
Podmoky	43	-	42	39	34	47	47	48	1
Pohled	243	142	239	231	197	255	275	281	25
Prosíčka	39	-	39	35	30	42	44	46	4
<b>Přibyslav</b>	<b>1 332</b>	<b>429</b>	<b>1 287</b>	<b>1 284</b>	<b>931</b>	<b>1 347</b>	<b>1 479</b>	<b>1 489</b>	<b>130</b>
Příseka	102	1	98	97	83	104	112	114	10
Radostín	52	-	52	49	44	52	54	56	4
Rozsochatec	147	77	143	143	122	148	156	162	13
Rušinov	63	-	59	60	42	65	67	69	4
Rybníček	29	-	29	29	21	29	31	32	3
Sázavka	106	-	102	94	84	107	114	118	10
Sedletín	80	67	77	75	57	80	89	90	10
Skorkov	32	-	31	29	13	33	34	35	2
Skryje	69	36	66	58	49	69	72	75	6
Skuhrov	81	59	79	74	52	83	86	87	4
Slavětín	35	-	32	30	23	36	36	39	3
Slavíkov	101	64	95	92	71	102	114	119	17
Slavnič	15	-	14	11	10	20	21	21	1
Sloupno	16	-	15	15	8	16	18	18	2
Služátky	48	29	45	45	40	49	53	55	4
Sobířov	195	133	187	178	161	198	223	230	31
Stříbrné Hory	73	-	71	67	53	75	79	83	7
<b>Světlá nad Sázavou</b>	<b>2 435</b>	<b>783</b>	<b>2 393</b>	<b>2 347</b>	<b>2 201</b>	<b>2 461</b>	<b>2 680</b>	<b>2 709</b>	<b>233</b>
Šlapanov	272	115	255	251	191	276	298	313	34
Štoky	465	271	445	435	347	472	526	541	60
Tis	133	-	128	116	79	138	144	147	9
Trpišovice	58	-	53	53	39	59	66	68	8
Uhelná Příbram	188	-	185	175	114	191	202	206	13
Úhořilka	18	-	17	15	13	18	21	21	2
Úsobí	255	167	241	236	196	260	277	282	20
Vepřikov	118	52	118	115	89	119	125	131	12
Veselý Žďár	157	113	155	146	140	160	166	170	10

## B.12. Technické vybavení trvale obydlených bytů a domácnosti podle obcí

dokončení

	Trvale obydlené byty vybavené					Domácnosti bydlící v bytech			Počet bytů se 2 a více cenz. domácnostmi
	vodo- vodem	připojením na plyn ze sítě	koupelnou nebo sprch. koutem v bytě	splachova- cím záchodem v bytě	ústředním nebo etážovým topením	bytové	hospo- dařící	cenzové	
Věž	222	109	216	214	169	225	246	248	22
Věžnice	124	-	122	118	95	124	133	138	14
Vilémov	384	179	363	325	243	393	437	450	47
Vilémovice	68	-	66	64	56	69	77	80	10
Víska	52	28	48	47	43	52	60	62	10
Vlkanov	13	-	11	10	7	13	15	17	4
Vysoká	35	-	33	31	20	39	41	41	2
Zvěstovice	25	-	24	21	15	28	32	32	4
Ždírec	34	-	34	32	29	34	40	45	9
<b>Ždírec nad Doubr.</b>	<b>902</b>	<b>685</b>	<b>878</b>	<b>864</b>	<b>788</b>	<b>919</b>	<b>1 023</b>	<b>1 035</b>	<b>107</b>
Žižkovo Pole	112	10	105	104	77	116	126	131	15

## B.13. Charakteristiky úrovně bydlení podle obcí

	Plocha trvale obydlených bytů v m <sup>2</sup>		Počet obytných místností s plochou 8 a více m <sup>2</sup>	Počet osob v bytech	Na 1 trvale obydlený byt připadá			
	celková	obytná			m <sup>2</sup> obytné plochy	obytných místností s plochou 8 a více m <sup>2</sup>	osob	cenzových domácností
<b>Okres celkem</b>	<b>2 751 922</b>	<b>1 801 105</b>	<b>97 532</b>	<b>94 382</b>	<b>54,8</b>	<b>2,97</b>	<b>2,85</b>	<b>1,11</b>
v tom obce:								
Bačkov	4 186	2 676	141	145	55,8	2,94	2,96	1,14
Bartoušov	4 620	3 079	153	151	59,2	2,94	2,90	1,17
Bělá	6 272	4 015	209	191	55,0	2,86	2,55	1,12
Bezděkov	6 723	4 294	224	235	58,8	3,07	3,18	1,20
Bojiště	7 892	5 102	251	253	65,4	3,22	3,24	1,22
Boňkov	1 770	1 116	62	58	53,1	2,95	2,76	1,10
Borek	4 037	2 592	131	143	55,1	2,79	3,04	1,21
Břevnice	4 526	3 074	160	139	65,4	3,40	2,96	1,15
Čachotín	5 563	3 665	187	179	66,6	3,40	3,14	1,05
Čečkovice	3 202	2 007	106	97	55,8	2,94	2,69	1,08
Česká Bělá	28 212	18 456	966	921	63,2	3,31	3,07	1,15
Číhošť	9 955	6 573	327	334	58,7	2,92	2,88	1,14
Dlouhá Ves	9 386	6 241	313	342	65,0	3,26	3,56	1,29
Dolní Krupá	10 407	6 674	343	347	59,6	3,06	2,92	1,13
Dolní Město	25 994	17 156	898	854	58,0	3,03	2,82	1,15
Dolní Sokolovec	2 865	1 917	99	92	59,9	3,09	2,71	1,06
Druhanov	4 304	2 746	146	123	70,4	3,74	3,15	1,18
<b>Golčův Jeníkov</b>	<b>83 625</b>	<b>54 990</b>	<b>2 867</b>	<b>2 596</b>	<b>60,6</b>	<b>3,16</b>	<b>2,83</b>	<b>1,10</b>
<b>Habry</b>	<b>38 839</b>	<b>25 663</b>	<b>1 298</b>	<b>1 230</b>	<b>64,5</b>	<b>3,26</b>	<b>3,08</b>	<b>1,15</b>
Havlíčková Borová	28 788	18 859	1 008	923	60,3	3,22	2,85	1,07
<b>Havlíčkův Brod</b>	<b>669 698</b>	<b>437 384</b>	<b>24 621</b>	<b>24 239</b>	<b>49,4</b>	<b>2,78</b>	<b>2,72</b>	<b>1,10</b>
Herálec	33 841	21 863	1 165	1 092	56,3	3,00	2,76	1,10
Heřmanice	2 637	1 716	84	69	59,2	2,90	2,38	1,14
Hněvkovice	17 430	11 591	594	569	62,7	3,21	3,04	1,19
Horní Krupá	14 241	9 426	469	456	65,5	3,26	3,10	1,07
Horní Paseka	2 252	1 449	72	68	50,0	2,48	2,34	1,10
Horní Pohled	2 707	1 717	83	70	57,2	2,77	2,33	1,00
Hradec	8 260	5 414	265	232	66,0	3,23	2,80	1,22
Hurtova Lhota	6 478	4 379	237	222	62,6	3,39	3,13	1,17
<b>Chotěboř</b>	<b>275 101</b>	<b>181 164</b>	<b>10 068</b>	<b>9 862</b>	<b>52,2</b>	<b>2,90</b>	<b>2,82</b>	<b>1,10</b>
Chrtův	4 756	3 286	149	157	68,5	3,10	3,27	1,23
Chřenovice	5 250	3 367	161	170	56,1	2,68	2,74	1,08
Jedlá	2 194	1 457	75	61	60,7	3,13	2,54	1,13
Jeřišno	9 711	6 243	308	301	61,8	3,05	2,92	1,13
Jilem	3 807	2 442	125	127	55,5	2,84	2,89	1,09
Jitkov	5 969	3 685	206	176	55,0	3,07	2,63	1,09
Kámen	12 202	8 017	420	387	63,6	3,33	3,02	1,10
Kamenná Lhota	6 935	4 718	244	249	59,0	3,05	3,11	1,09
Klokočov	3 743	2 396	125	140	54,5	2,84	2,98	1,26
Knyk	10 366	6 765	365	325	61,5	3,32	2,95	1,08
Kochánov	4 261	2 790	152	146	64,9	3,53	3,32	1,14
Kojetín	5 197	3 481	184	163	62,2	3,29	2,91	1,16
Kouty	5 585	3 676	191	194	58,3	3,03	3,08	1,22
Kozlov	4 459	2 820	135	139	60,0	2,87	2,96	1,15
Kožlí	22 026	14 640	770	746	60,7	3,20	3,04	1,10
Kraborovice	3 276	2 031	105	102	56,4	2,92	2,83	1,17
Krásná Hora	16 143	10 578	532	535	54,2	2,73	2,72	1,10
Krátká Ves	4 207	2 733	143	144	56,9	2,98	3,00	1,10
Krucemburk	49 058	31 444	1 708	1 625	57,0	3,09	2,92	1,08
Kunemil	3 582	2 322	114	109	59,5	2,92	2,79	1,08
Květinov	7 565	4 959	240	203	63,6	3,08	2,60	1,08
Kyjov	3 649	2 452	121	119	62,9	3,10	3,05	1,13
Kynice	3 196	2 076	104	96	61,1	3,06	2,67	1,22

## B.13. Charakteristiky úrovně bydlení podle obcí

pokračování

	Plocha trvale obydlených bytů v m <sup>2</sup>		Počet obytných místností s plochou 8 a více m <sup>2</sup>	Počet osob v bytech	Na 1 trvale obydlený byt připadá			
	celková	obytná			m <sup>2</sup> obytné plochy	obytných místností s plochou 8 a více m <sup>2</sup>	osob	cenzových domácností
Lány	2 278	1 420	77	57	52,6	2,85	2,11	1,07
<b>Ledeč nad Sázavou</b>	<b>169 426</b>	<b>111 325</b>	<b>6 273</b>	<b>6 041</b>	<b>50,8</b>	<b>2,86</b>	<b>2,74</b>	<b>1,12</b>
Leškovice	2 599	1 639	79	81	60,7	2,93	3,00	1,19
Leština u Světlé	19 267	12 751	655	636	63,4	3,26	3,15	1,16
Libice nad Doubravou	25 812	16 940	896	849	60,7	3,21	3,01	1,09
Lípa	31 548	21 030	1 114	1 018	65,3	3,46	3,13	1,11
Lipnice nad Sázavou	19 160	12 581	666	607	58,2	3,07	2,69	1,12
Lučice	18 049	11 861	618	568	60,8	3,17	2,91	1,14
Malčín	6 230	4 108	221	198	62,2	3,35	2,96	1,12
Maleč	20 695	13 553	749	698	59,4	3,29	3,03	1,11
Michalovice	4 687	3 138	154	128	69,7	3,42	2,84	1,11
Modlíkov	4 464	2 923	159	154	51,3	2,79	2,70	1,04
Nejepín	2 116	1 373	74	64	50,9	2,74	2,37	1,07
Nová Ves u Chotěboře	15 699	10 094	560	552	54,6	3,03	2,97	1,12
Nová Ves u Leštiny	2 868	1 882	96	105	55,4	2,82	3,09	1,12
Nová Ves u Světlé	14 732	9 924	507	460	62,8	3,21	2,86	1,11
Okrouhlice	37 095	24 451	1 286	1 215	59,2	3,11	2,91	1,14
Okrouhlička	6 825	4 434	234	194	60,7	3,21	2,66	1,14
Olešenka	5 719	3 576	180	189	58,6	2,95	3,10	1,05
Olešná	8 459	5 408	287	302	62,9	3,34	3,51	1,19
Ostrov	3 469	2 279	121	115	69,1	3,67	3,29	1,17
Oudoleň	11 054	7 290	385	348	63,9	3,38	3,03	1,11
Ovesná Lhota	6 450	4 354	219	210	70,2	3,53	3,39	1,16
Pavlov	3 831	2 473	124	125	57,5	2,88	2,91	1,16
Podmoklany	5 603	3 604	171	163	59,1	2,80	2,67	1,02
Podmoky	4 490	2 810	126	100	59,8	2,68	2,13	1,02
Pohled	23 904	15 876	842	714	62,5	3,31	2,80	1,10
Prosíčka	3 538	2 325	122	125	55,4	2,90	2,98	1,10
<b>Přibyslav</b>	<b>110 740</b>	<b>72 296</b>	<b>3 856</b>	<b>3 982</b>	<b>54,0</b>	<b>2,88</b>	<b>2,96</b>	<b>1,11</b>
Přiseka	10 076	6 646	349	319	65,2	3,42	3,07	1,10
Radostín	4 819	3 254	158	152	62,6	3,04	2,92	1,08
Rozsochatec	14 884	9 825	517	495	67,3	3,54	3,34	1,09
Rušínov	5 245	3 515	192	167	54,1	2,95	2,57	1,06
Rybníček	2 598	1 780	90	68	61,4	3,10	2,34	1,10
Sázavka	10 349	6 699	361	304	62,6	3,37	2,84	1,10
Sedletín	8 182	5 511	279	299	68,9	3,49	3,74	1,13
Skorkov	2 876	1 863	88	83	58,2	2,75	2,52	1,06
Skryje	6 777	4 527	225	194	65,6	3,26	2,81	1,09
Skuhrov	7 871	4 950	254	249	60,4	3,10	3,00	1,05
Slavětín	2 980	1 882	95	95	53,8	2,71	2,64	1,08
Slavíkov	9 161	5 899	293	310	58,4	2,90	3,04	1,17
Slavnič	1 546	1 014	41	39	53,4	2,16	1,95	1,05
Sloupno	1 379	934	54	44	58,4	3,38	2,75	1,13
Služátky	4 300	2 839	155	142	57,9	3,16	2,90	1,12
Sobíňov	19 150	12 248	639	597	62,8	3,28	3,02	1,16
Stříbrné Hory	6 478	4 186	221	231	55,8	2,95	3,08	1,11
<b>Světlá nad Sázavou</b>	<b>191 107</b>	<b>124 738</b>	<b>7 019</b>	<b>7 073</b>	<b>51,2</b>	<b>2,88</b>	<b>2,87</b>	<b>1,10</b>
Šlapanov	22 646	14 945	793	797	54,3	2,88	2,89	1,13
Štoky	43 376	28 242	1 479	1 471	60,2	3,15	3,12	1,15
Tis	12 003	7 622	392	362	56,0	2,88	2,62	1,07
Trpišovice	4 863	3 211	165	153	54,4	2,80	2,59	1,15
Uhelná Příbram	17 154	11 109	583	517	58,2	3,05	2,71	1,08
Úhořilka	1 814	1 127	56	47	62,6	3,11	2,61	1,17
Úsobí	20 448	13 399	744	704	51,9	2,88	2,71	1,08
Vepříkov	11 131	7 456	387	369	62,7	3,25	3,10	1,10
Veselý Žďár	14 558	9 597	516	464	60,4	3,25	2,90	1,06

### B.13. Charakteristiky úrovně bydlení podle obcí

dokončení

	Plocha trvale obydlených bytů v m <sup>2</sup>		Počet obytných místností s plochou 8 a více m <sup>2</sup>	Počet osob v bytech	Na 1 trvale obydlený byt připadá			
	celková	obytná			m <sup>2</sup> obytné plochy	obytných místností s plochou 8 a více m <sup>2</sup>	osob	cenzových domácností
Věž	19 743	12 799	691	655	56,9	3,07	2,91	1,10
Věžnice	10 997	7 195	369	402	58,0	2,98	3,24	1,11
Vilémov	35 616	22 919	1 139	1 071	58,5	2,91	2,73	1,15
Vilémovice	6 978	4 598	223	205	66,6	3,23	2,97	1,16
Víska	5 163	3 367	170	185	64,8	3,27	3,56	1,19
Vlkanov	1 120	731	36	45	60,9	3,00	3,46	1,31
Vysoká	3 214	2 007	97	83	54,2	2,62	2,13	1,05
Zvěstovice	2 732	1 873	89	68	69,4	3,30	2,43	1,14
Ždírec	3 424	2 251	120	139	68,2	3,64	4,09	1,32
<b>Ždírec nad Doubravou</b>	<b>82 705</b>	<b>54 267</b>	<b>3 012</b>	<b>2 783</b>	<b>59,8</b>	<b>3,32</b>	<b>3,03</b>	<b>1,13</b>
Žižkovo Pole	10 704	6 986	366	357	60,7	3,18	3,08	1,13

## C.1. Vybrané údaje podle obcí a jejich částí

Okres, obec, část obce	Obyva- telstvo celkem	z toho ženy	Počet obyvatel ve věku		Ekonomic- ky aktivní celkem	Domy		Byty	
			0 - 14 let	60 a více let (vč. nezjišt.)		celkem	z toho trvale obydlené	celkem	z toho trvale obydlené
<b>Okres celkem</b>	<b>95 040</b>	<b>48 032</b>	<b>15 860</b>	<b>18 168</b>	<b>47 025</b>	<b>25 800</b>	<b>20 423</b>	<b>39 714</b>	<b>33 135</b>
v tom:									
<b>Bačkov</b>	<b>149</b>	<b>72</b>	<b>24</b>	<b>34</b>	<b>64</b>	<b>40</b>	<b>35</b>	<b>56</b>	<b>49</b>
<b>Bartoušov</b>	<b>152</b>	<b>72</b>	<b>33</b>	<b>28</b>	<b>65</b>	<b>66</b>	<b>49</b>	<b>69</b>	<b>52</b>
<b>Bělá</b>	<b>191</b>	<b>89</b>	<b>28</b>	<b>46</b>	<b>89</b>	<b>107</b>	<b>62</b>	<b>121</b>	<b>75</b>
Bělá	142	66	24	36	63	85	46	97	57
Tasice	49	23	4	10	26	22	16	24	18
<b>Bezděkov</b>	<b>235</b>	<b>121</b>	<b>36</b>	<b>50</b>	<b>118</b>	<b>81</b>	<b>65</b>	<b>91</b>	<b>74</b>
Bezděkov	226	114	35	49	115	70	62	78	70
Hařilova Lhotka	1	1	-	-	-	6	1	6	1
Štěpánov	8	6	1	1	3	5	2	7	3
<b>Bojiště</b>	<b>253</b>	<b>120</b>	<b>50</b>	<b>51</b>	<b>118</b>	<b>98</b>	<b>72</b>	<b>105</b>	<b>78</b>
Bojiště	141	61	28	29	68	49	40	54	44
Mstislavice	59	30	11	12	25	23	15	24	16
Veliká	53	29	11	10	25	26	17	27	18
<b>Boňkov</b>	<b>58</b>	<b>31</b>	<b>10</b>	<b>10</b>	<b>30</b>	<b>38</b>	<b>19</b>	<b>41</b>	<b>21</b>
<b>Borek</b>	<b>143</b>	<b>73</b>	<b>28</b>	<b>40</b>	<b>52</b>	<b>64</b>	<b>42</b>	<b>70</b>	<b>47</b>
Borek	46	27	6	9	19	22	15	24	17
Ostružno	97	46	22	31	33	42	27	46	30
<b>Břevnice</b>	<b>164</b>	<b>88</b>	<b>27</b>	<b>57</b>	<b>60</b>	<b>50</b>	<b>43</b>	<b>56</b>	<b>47</b>
<b>Čachotín</b>	<b>179</b>	<b>91</b>	<b>38</b>	<b>33</b>	<b>79</b>	<b>73</b>	<b>50</b>	<b>80</b>	<b>57</b>
<b>Čečkovice</b>	<b>97</b>	<b>51</b>	<b>16</b>	<b>25</b>	<b>42</b>	<b>37</b>	<b>29</b>	<b>44</b>	<b>36</b>
<b>Česká Bělá</b>	<b>921</b>	<b>466</b>	<b>156</b>	<b>168</b>	<b>459</b>	<b>329</b>	<b>258</b>	<b>377</b>	<b>300</b>
Cibotín	49	25	2	18	22	38	21	38	21
Česká Bělá	872	441	154	150	437	291	237	339	279
<b>Číhošť</b>	<b>335</b>	<b>159</b>	<b>57</b>	<b>84</b>	<b>158</b>	<b>151</b>	<b>99</b>	<b>170</b>	<b>116</b>
Číhošť	169	83	32	32	89	51	38	64	50
Hlohov	41	20	5	12	22	33	17	36	20
Hroznětín	39	17	4	17	14	22	16	22	16
Tunochody	55	24	10	13	24	30	17	32	18
Zdeslavice	31	15	6	10	9	15	11	16	12
<b>Dlouhá Ves</b>	<b>342</b>	<b>173</b>	<b>62</b>	<b>54</b>	<b>166</b>	<b>104</b>	<b>83</b>	<b>117</b>	<b>96</b>
<b>Dolní Krupá</b>	<b>347</b>	<b>171</b>	<b>69</b>	<b>61</b>	<b>172</b>	<b>138</b>	<b>95</b>	<b>168</b>	<b>119</b>
Dolní Krupá	323	160	69	49	164	114	84	142	107
Chrast	24	11	-	12	8	24	11	26	12
<b>Dolní Město</b>	<b>856</b>	<b>440</b>	<b>132</b>	<b>210</b>	<b>394</b>	<b>375</b>	<b>262</b>	<b>421</b>	<b>303</b>
Dobrá Voda Lipnická	18	11	2	12	4	22	9	22	9
Dolní Město	679	341	113	148	322	270	203	312	241
Loukov	12	8	2	3	4	8	3	8	3
Meziklasí	58	33	7	21	23	37	21	37	21
Rejčkov	82	43	8	26	37	34	24	38	27
Smrčensko	7	4	-	-	4	4	2	4	2
<b>Dolní Sokolovec</b>	<b>92</b>	<b>49</b>	<b>18</b>	<b>25</b>	<b>36</b>	<b>49</b>	<b>32</b>	<b>51</b>	<b>34</b>
Dolní Sokolovec	71	38	16	18	28	41	26	43	28
Horní Sokolovec	21	11	2	7	8	8	6	8	6
<b>Druhanov</b>	<b>123</b>	<b>60</b>	<b>26</b>	<b>24</b>	<b>58</b>	<b>45</b>	<b>35</b>	<b>50</b>	<b>39</b>
<b>Golčův Jeníkov</b>	<b>2 604</b>	<b>1 339</b>	<b>415</b>	<b>495</b>	<b>1 271</b>	<b>882</b>	<b>686</b>	<b>1 151</b>	<b>918</b>
Golčův Jeníkov	2 195	1 138	355	387	1 089	659	557	909	777
Kobylí Hlava	75	43	11	28	23	52	26	59	28
Nasavrky	84	39	15	18	43	32	23	33	24
Římovice	72	38	6	18	36	35	21	36	22
Sirákovice	85	37	12	24	39	55	29	60	32
Stupárovice	72	35	13	12	38	32	21	36	25
Vrtěšice	21	9	3	8	3	17	9	18	10

## C.1. Vybrané údaje podle obcí a jejich částí

pokračování

Okres, obec, část obce	Obyva- telstvo celkem	z toho ženy	Počet obyvatel ve věku		Ekonomi- ky aktivní celkem	Domy		Byty	
			0 - 14 let	60 a více let (vč. nezjišť.)		celkem	z toho trvale obydlené	celkem	z toho trvale obydlené
<b>Habry</b>	<b>1 298</b>	<b>620</b>	<b>206</b>	<b>274</b>	<b>582</b>	<b>468</b>	<b>352</b>	<b>524</b>	<b>400</b>
Frydnava	110	54	21	36	38	60	41	63	44
Habry	964	485	160	190	474	345	263	386	300
Lubno	40	19	3	12	15	14	13	17	15
Zboží	184	62	22	36	55	49	35	58	41
<b>Havlíčkova Borová</b>	<b>924</b>	<b>462</b>	<b>165</b>	<b>151</b>	<b>457</b>	<b>402</b>	<b>274</b>	<b>466</b>	<b>324</b>
Havlíčkova Borová	868	434	157	126	439	333	243	396	292
Peršikov	35	17	6	11	15	37	18	38	19
Železné Horky	21	11	2	14	3	32	13	32	13
<b>Havlíčkův Brod</b>	<b>24 375</b>	<b>12 514</b>	<b>3 960</b>	<b>4 384</b>	<b>12 647</b>	<b>3 793</b>	<b>3 481</b>	<b>9 620</b>	<b>8 904</b>
Březinka	93	46	18	21	49	29	25	35	30
Havlíčkův Brod	22 071	11 375	3 565	3 952	11 499	3 021	2 842	8 699	8 138
Herlífy	51	25	9	8	25	16	14	17	15
Jilemník	72	37	14	16	32	28	22	34	26
Klanečná	20	11	-	10	6	17	11	17	11
Květnov	108	54	26	21	49	32	27	40	33
Mírovka	358	172	58	71	175	109	96	141	126
Poděbably	347	174	60	62	170	125	101	142	117
Suchá	207	108	47	39	94	61	52	79	65
Svatý Kříž	338	164	52	66	173	117	92	136	108
Šmolovy	449	217	77	64	247	130	114	158	139
Termesivy	155	78	17	35	74	66	52	72	56
Veselice	47	23	9	7	25	16	13	20	17
Zbožice	59	30	8	12	29	26	20	30	23
<b>Herálec</b>	<b>1 100</b>	<b>545</b>	<b>159</b>	<b>245</b>	<b>536</b>	<b>489</b>	<b>335</b>	<b>562</b>	<b>396</b>
Dubí	58	36	16	10	21	21	15	28	19
Herálec	609	289	82	109	318	231	179	267	211
Kamenice	123	68	18	39	42	85	46	85	46
Koječín	83	41	8	24	50	37	29	41	33
Mikulášov	38	21	2	18	15	23	16	23	16
Pavlov u Herálce	118	55	15	29	59	50	28	73	48
Zdislavice	71	35	18	16	31	42	22	45	23
<b>Heřmanice</b>	<b>69</b>	<b>33</b>	<b>7</b>	<b>25</b>	<b>26</b>	<b>41</b>	<b>29</b>	<b>41</b>	<b>29</b>
Bučovice	18	8	2	14	2	14	10	14	10
Heřmanice	51	25	5	11	24	27	19	27	19
<b>Hněvkovice</b>	<b>571</b>	<b>299</b>	<b>92</b>	<b>128</b>	<b>258</b>	<b>249</b>	<b>180</b>	<b>258</b>	<b>187</b>
Budeč	4	2	-	-	3	4	2	4	2
Habrovčice	16	8	2	6	7	15	7	15	7
Hněvkovice	334	171	62	55	153	124	98	133	105
Chotěměřice	79	44	10	22	36	35	25	35	25
Nová Ves u D. Kralovic	51	28	9	14	21	23	17	23	17
Štičí	9	3	-	2	5	6	4	6	4
Velká Paseka	14	8	2	8	2	14	6	14	6
Zahájí	64	35	7	21	31	28	21	28	21
<b>Horní Krupá</b>	<b>456</b>	<b>221</b>	<b>107</b>	<b>82</b>	<b>194</b>	<b>161</b>	<b>124</b>	<b>189</b>	<b>147</b>
Horní Krupá	362	173	84	56	163	120	93	146	114
Lysá	16	6	1	6	6	9	7	9	7
Údolí	40	21	14	5	16	13	10	15	12
Zálesí	38	21	8	15	9	19	14	19	14
<b>Horní Paseka</b>	<b>71</b>	<b>35</b>	<b>6</b>	<b>27</b>	<b>32</b>	<b>48</b>	<b>28</b>	<b>49</b>	<b>29</b>
<b>Horní Pohled'</b>	<b>70</b>	<b>38</b>	<b>7</b>	<b>21</b>	<b>28</b>	<b>42</b>	<b>26</b>	<b>46</b>	<b>30</b>
<b>Hradec</b>	<b>232</b>	<b>117</b>	<b>38</b>	<b>51</b>	<b>110</b>	<b>84</b>	<b>70</b>	<b>99</b>	<b>83</b>
Hamry	20	10	4	8	9	11	8	11	8
Hradec	212	107	34	43	101	73	62	88	75
<b>Hurtova Lhota</b>	<b>223</b>	<b>108</b>	<b>41</b>	<b>46</b>	<b>102</b>	<b>71</b>	<b>62</b>	<b>81</b>	<b>71</b>

## C.1. Vybrané údaje podle obcí a jejich částí

pokračování

Okres, obec, část obce	Obyva- telstvo celkem	z toho ženy	Počet obyvatel ve věku		Ekonomic- ky aktivní celkem	Domy		Byty	
			0 - 14 let	60 a více let (vč. nezjišť.)		celkem	z toho trvale obydlené	celkem	z toho trvale obydlené
<b>Chotěboř</b>	<b>9 870</b>	<b>4 993</b>	<b>1 766</b>	<b>1 746</b>	<b>4 883</b>	<b>2 020</b>	<b>1 750</b>	<b>3 956</b>	<b>3 502</b>
Bílek	316	161	54	70	147	105	82	143	114
Dobkov	102	52	12	25	47	43	37	50	42
Chotěboř	8 513	4 336	1 532	1 460	4 262	1 521	1 365	3 363	3 035
Klouzovy	71	34	8	21	25	33	25	37	28
Marieves	111	53	16	26	53	36	33	39	36
Počátky	166	79	29	31	75	57	43	69	55
Příjemky	82	38	16	13	47	26	20	28	22
Rankov	141	71	32	24	59	44	38	54	48
Střížov	146	68	24	29	70	84	45	90	51
Svinný	222	101	43	47	98	71	62	83	71
<b>Chrtův</b>	<b>157</b>	<b>83</b>	<b>29</b>	<b>34</b>	<b>66</b>	<b>61</b>	<b>43</b>	<b>66</b>	<b>48</b>
<b>Chřenovice</b>	<b>172</b>	<b>84</b>	<b>27</b>	<b>50</b>	<b>82</b>	<b>77</b>	<b>56</b>	<b>84</b>	<b>62</b>
<b>Jedlá</b>	<b>61</b>	<b>32</b>	<b>4</b>	<b>15</b>	<b>31</b>	<b>45</b>	<b>24</b>	<b>45</b>	<b>24</b>
Dobrá Voda	33	18	4	7	17	19	10	19	10
Jedlá	28	14	-	8	14	26	14	26	14
<b>Jeřišno</b>	<b>301</b>	<b>150</b>	<b>50</b>	<b>66</b>	<b>137</b>	<b>149</b>	<b>95</b>	<b>159</b>	<b>103</b>
Heřmaň	5	2	-	2	1	11	3	12	3
Chuchel	58	33	8	19	24	38	23	41	26
Jeřišno	169	80	31	23	82	67	48	71	51
Podhořice	23	12	4	6	11	12	7	13	8
Vestecká Lhotka	46	23	7	16	19	21	14	22	15
<b>Jilem</b>	<b>127</b>	<b>54</b>	<b>20</b>	<b>28</b>	<b>62</b>	<b>45</b>	<b>35</b>	<b>55</b>	<b>44</b>
<b>Jitkov</b>	<b>176</b>	<b>89</b>	<b>30</b>	<b>39</b>	<b>85</b>	<b>84</b>	<b>59</b>	<b>95</b>	<b>67</b>
<b>Kámen</b>	<b>387</b>	<b>198</b>	<b>75</b>	<b>59</b>	<b>188</b>	<b>127</b>	<b>106</b>	<b>150</b>	<b>128</b>
Jířkov	74	39	13	17	31	32	25	32	25
Kámen	276	141	58	32	140	73	67	96	89
Proseč	37	18	4	10	17	22	14	22	14
<b>Kamenná Lhota</b>	<b>249</b>	<b>126</b>	<b>54</b>	<b>50</b>	<b>106</b>	<b>100</b>	<b>65</b>	<b>115</b>	<b>80</b>
Dolní Paseka	9	4	-	7	1	29	6	29	6
Kamenná Lhota	240	122	54	43	105	71	59	86	74
<b>Klokočov</b>	<b>140</b>	<b>74</b>	<b>25</b>	<b>38</b>	<b>62</b>	<b>89</b>	<b>46</b>	<b>90</b>	<b>47</b>
Klokočov	93	46	16	21	48	52	29	53	30
Klokočovská Lhotka	47	28	9	17	14	37	17	37	17
<b>Knyk</b>	<b>325</b>	<b>159</b>	<b>61</b>	<b>46</b>	<b>158</b>	<b>118</b>	<b>97</b>	<b>132</b>	<b>110</b>
Knyk	242	120	46	30	120	82	70	95	82
Rozňák	83	39	15	16	38	36	27	37	28
<b>Kochánov</b>	<b>146</b>	<b>89</b>	<b>32</b>	<b>26</b>	<b>74</b>	<b>45</b>	<b>44</b>	<b>45</b>	<b>44</b>
<b>Kojetín</b>	<b>163</b>	<b>85</b>	<b>26</b>	<b>36</b>	<b>77</b>	<b>64</b>	<b>50</b>	<b>70</b>	<b>56</b>
<b>Kouty</b>	<b>195</b>	<b>96</b>	<b>32</b>	<b>48</b>	<b>88</b>	<b>85</b>	<b>56</b>	<b>93</b>	<b>63</b>
<b>Kozlov</b>	<b>139</b>	<b>70</b>	<b>19</b>	<b>38</b>	<b>57</b>	<b>60</b>	<b>46</b>	<b>61</b>	<b>47</b>
Kozlov	88	44	11	21	38	33	26	34	27
Leština	25	13	8	4	9	13	8	13	8
Olešná	26	13	-	13	10	14	12	14	12
<b>Kožlí</b>	<b>748</b>	<b>373</b>	<b>125</b>	<b>166</b>	<b>358</b>	<b>294</b>	<b>224</b>	<b>321</b>	<b>245</b>
Bohumilice	156	68	27	39	70	60	48	60	47
Kožlí	518	265	90	102	259	195	152	220	172
Sechov	74	40	8	25	29	39	24	41	26
<b>Kraborovice</b>	<b>102</b>	<b>55</b>	<b>10</b>	<b>42</b>	<b>38</b>	<b>70</b>	<b>36</b>	<b>70</b>	<b>36</b>
Kraborovice	53	27	7	20	20	28	17	28	17
Úhrov	49	28	3	22	18	42	19	42	19

## C.1. Vybrané údaje podle obcí a jejich částí

pokračování

Okres, obec, část obce	Obyva- telstvo celkem	z toho ženy	Počet obyvatel ve věku		Ekonomi- ky aktivní celkem	Domy		Byty	
			0 - 14 let	60 a více let (vč. nezjišť.)		celkem	z toho trvale obydlené	celkem	z toho trvale obydlené
<b>Krásná Hora</b>	<b>542</b>	<b>273</b>	<b>87</b>	<b>140</b>	<b>238</b>	<b>268</b>	<b>168</b>	<b>306</b>	<b>197</b>
Bezděkov	60	32	7	21	23	29	21	33	24
Bratroňov	35	21	6	10	14	12	7	15	10
Broumova Lhota	86	45	12	25	36	45	29	48	32
Čekánov	24	7	4	7	10	19	8	19	8
Hlavňov	14	8	2	8	4	18	7	18	7
Kojkovičky	18	11	6	5	5	8	5	10	7
Krásná Hora	264	130	43	49	131	105	75	131	93
Vítonín	9	5	1	5	2	7	4	7	4
Volichov	32	14	6	10	13	25	12	25	12
<b>Krátká Ves</b>	<b>144</b>	<b>69</b>	<b>24</b>	<b>25</b>	<b>65</b>	<b>55</b>	<b>41</b>	<b>67</b>	<b>48</b>
<b>Krucemburk</b>	<b>1 627</b>	<b>797</b>	<b>319</b>	<b>325</b>	<b>726</b>	<b>585</b>	<b>433</b>	<b>727</b>	<b>556</b>
Hluboká	72	35	2	35	28	58	33	62	35
Krucemburk	1 347	659	288	241	590	416	335	534	440
Staré Ransko	208	103	29	49	108	111	65	131	81
<b>Kunemil</b>	<b>109</b>	<b>56</b>	<b>27</b>	<b>32</b>	<b>40</b>	<b>52</b>	<b>35</b>	<b>56</b>	<b>39</b>
<b>Květinov</b>	<b>203</b>	<b>103</b>	<b>25</b>	<b>58</b>	<b>91</b>	<b>118</b>	<b>70</b>	<b>136</b>	<b>78</b>
Kvasetice	8	5	-	6	-	11	5	11	5
Květinov	143	70	15	40	70	72	49	85	53
Radňov	52	28	10	12	21	35	16	40	20
<b>Kyjov</b>	<b>119</b>	<b>58</b>	<b>25</b>	<b>21</b>	<b>58</b>	<b>58</b>	<b>37</b>	<b>62</b>	<b>39</b>
Dvorce	8	6	-	2	5	9	4	10	4
Kyjov	111	52	25	19	53	49	33	52	35
<b>Kynice</b>	<b>96</b>	<b>44</b>	<b>12</b>	<b>23</b>	<b>48</b>	<b>36</b>	<b>27</b>	<b>45</b>	<b>36</b>
<b>Lány</b>	<b>57</b>	<b>26</b>	<b>4</b>	<b>26</b>	<b>22</b>	<b>35</b>	<b>22</b>	<b>41</b>	<b>27</b>
<b>Ledeč nad Sázavou</b>	<b>6 127</b>	<b>3 091</b>	<b>914</b>	<b>1 178</b>	<b>3 056</b>	<b>1 254</b>	<b>1 065</b>	<b>2 475</b>	<b>2 207</b>
Habrek	155	76	23	31	85	56	45	66	55
Horní Ledeč	585	302	93	111	296	178	155	205	180
Ledeč nad Sázavou	5 156	2 597	761	973	2 570	905	787	2 078	1 886
Obrvaň	94	41	14	21	47	35	29	42	34
Souboř	53	27	6	14	22	29	20	31	21
Sychrov	7	5	-	7	-	12	5	12	5
Vrbka	77	43	17	21	36	39	24	41	26
<b>Leškovice</b>	<b>81</b>	<b>45</b>	<b>12</b>	<b>23</b>	<b>30</b>	<b>47</b>	<b>27</b>	<b>47</b>	<b>27</b>
<b>Leština u Světlé</b>	<b>636</b>	<b>306</b>	<b>127</b>	<b>136</b>	<b>274</b>	<b>221</b>	<b>174</b>	<b>258</b>	<b>202</b>
Dobrnice	83	41	14	17	40	30	22	40	26
Leština u Světlé	428	213	93	84	178	131	113	154	134
Štěpánov	70	29	8	19	35	27	21	28	22
Vrbice	55	23	12	16	21	33	18	36	20
<b>Libice nad Doubravou</b>	<b>850</b>	<b>435</b>	<b>141</b>	<b>156</b>	<b>425</b>	<b>323</b>	<b>229</b>	<b>382</b>	<b>282</b>
Barovice	72	37	12	12	37	24	18	30	24
Chloumek	34	14	8	8	11	21	8	22	9
Kladruby	25	8	1	11	10	21	11	21	11
Křemenice	30	13	2	4	20	13	10	15	12
Lhůta	41	19	6	13	22	29	15	30	16
Libice nad Doubravou	555	291	97	86	282	168	137	212	176
Libická Lhotka	57	34	9	14	25	31	20	35	23
Malochyně	14	8	3	3	4	4	3	5	4
Nehodovka	1	1	-	-	1	2	1	2	1
Spálava	21	10	3	5	13	10	6	10	6
<b>Lípa</b>	<b>1 020</b>	<b>517</b>	<b>198</b>	<b>180</b>	<b>516</b>	<b>324</b>	<b>274</b>	<b>381</b>	<b>325</b>
Dobrohostov	119	67	20	30	52	47	37	50	40
Chválkov	26	15	2	12	7	17	11	18	12
Lípa	755	375	154	105	405	208	188	258	232
Petrkov	120	60	22	33	52	52	38	55	41
<b>Lipnice nad Sázavou</b>	<b>614</b>	<b>307</b>	<b>91</b>	<b>130</b>	<b>301</b>	<b>276</b>	<b>174</b>	<b>339</b>	<b>226</b>
Lipnice nad Sázavou	578	289	89	117	282	251	160	313	212
Vilémovec	36	18	2	13	19	25	14	26	14

## C.1. Vybrané údaje podle obcí a jejich částí

pokračování

Okres, obec, část obce	Obyva- telstvo celkem	z toho ženy	Počet obyvatel ve věku		Ekonomi- ky aktivní celkem	Domy		Byty	
			0 - 14 let	60 a více let (vč. nezjišť.)		celkem	z toho trvale obydlené	celkem	z toho trvale obydlené
<b>Lučice</b>	<b>569</b>	<b>281</b>	<b>78</b>	<b>121</b>	<b>293</b>	<b>219</b>	<b>169</b>	<b>254</b>	<b>195</b>
<b>Malčín</b>	<b>207</b>	<b>101</b>	<b>36</b>	<b>35</b>	<b>111</b>	<b>73</b>	<b>52</b>	<b>95</b>	<b>67</b>
Dobrá Voda	5	2	-	1	5	5	1	7	2
Malčín	202	99	36	34	106	68	51	88	65
<b>Maleč</b>	<b>698</b>	<b>351</b>	<b>113</b>	<b>115</b>	<b>359</b>	<b>235</b>	<b>183</b>	<b>288</b>	<b>230</b>
Blatnice	42	25	9	13	14	14	10	16	12
Dolní Lhotka	12	7	-	6	6	7	5	8	6
Horní Lhotka	22	11	4	3	11	14	8	14	8
Hranice	56	20	6	7	33	26	19	27	20
Jeníkovec	22	12	5	1	11	9	6	10	7
Maleč	516	263	87	76	271	139	124	186	166
Předboř	28	13	2	9	13	26	11	27	11
<b>Michalovice</b>	<b>129</b>	<b>66</b>	<b>19</b>	<b>30</b>	<b>65</b>	<b>56</b>	<b>43</b>	<b>58</b>	<b>45</b>
<b>Modlíkov</b>	<b>154</b>	<b>75</b>	<b>29</b>	<b>36</b>	<b>61</b>	<b>52</b>	<b>47</b>	<b>64</b>	<b>57</b>
<b>Nejepín</b>	<b>64</b>	<b>33</b>	<b>5</b>	<b>22</b>	<b>28</b>	<b>34</b>	<b>23</b>	<b>38</b>	<b>27</b>
<b>Nová Ves u Chotěboře</b>	<b>553</b>	<b>273</b>	<b>89</b>	<b>107</b>	<b>274</b>	<b>191</b>	<b>153</b>	<b>227</b>	<b>186</b>
Nová Ves u Chotěboře	517	259	88	94	260	168	139	202	170
Nový Dvůr	36	14	1	13	14	23	14	25	16
<b>Nová Ves u Leštiny</b>	<b>105</b>	<b>51</b>	<b>10</b>	<b>25</b>	<b>58</b>	<b>42</b>	<b>29</b>	<b>49</b>	<b>34</b>
<b>Nová Ves u Světlé</b>	<b>461</b>	<b>235</b>	<b>87</b>	<b>101</b>	<b>217</b>	<b>165</b>	<b>130</b>	<b>201</b>	<b>161</b>
<b>Okrouhlice</b>	<b>1 218</b>	<b>609</b>	<b>217</b>	<b>243</b>	<b>586</b>	<b>401</b>	<b>324</b>	<b>512</b>	<b>418</b>
Babice	194	88	40	38	86	66	53	81	67
Chlístov	100	57	12	22	55	36	31	44	37
Okrouhlice	558	283	86	112	271	178	149	227	187
Olešnice	224	106	52	35	107	57	46	88	75
Vadín	142	75	27	36	67	64	45	72	52
<b>Okrouhlička</b>	<b>194</b>	<b>94</b>	<b>17</b>	<b>47</b>	<b>112</b>	<b>75</b>	<b>56</b>	<b>94</b>	<b>73</b>
Okrouhlička	174	86	16	39	103	58	47	77	64
Skřivánek	20	8	1	8	9	17	9	17	9
<b>Olešenka</b>	<b>189</b>	<b>91</b>	<b>36</b>	<b>30</b>	<b>93</b>	<b>64</b>	<b>49</b>	<b>76</b>	<b>61</b>
<b>Olešná</b>	<b>302</b>	<b>153</b>	<b>64</b>	<b>50</b>	<b>142</b>	<b>103</b>	<b>77</b>	<b>114</b>	<b>86</b>
<b>Ostrov</b>	<b>115</b>	<b>59</b>	<b>23</b>	<b>25</b>	<b>52</b>	<b>40</b>	<b>35</b>	<b>40</b>	<b>35</b>
<b>Oudoleň</b>	<b>349</b>	<b>160</b>	<b>66</b>	<b>72</b>	<b>170</b>	<b>133</b>	<b>98</b>	<b>153</b>	<b>115</b>
<b>Ovesná Lhota</b>	<b>212</b>	<b>99</b>	<b>30</b>	<b>40</b>	<b>112</b>	<b>73</b>	<b>62</b>	<b>73</b>	<b>62</b>
<b>Pavlov</b>	<b>125</b>	<b>60</b>	<b>27</b>	<b>27</b>	<b>53</b>	<b>58</b>	<b>39</b>	<b>62</b>	<b>43</b>
<b>Podmoklany</b>	<b>163</b>	<b>69</b>	<b>20</b>	<b>32</b>	<b>72</b>	<b>64</b>	<b>49</b>	<b>77</b>	<b>61</b>
Branišov	1	-	-	1	-	2	1	3	1
Hudeč	13	5	1	1	7	10	2	11	3
Podmoklany	149	64	19	30	65	52	46	63	57
<b>Podmoky</b>	<b>100</b>	<b>55</b>	<b>11</b>	<b>37</b>	<b>40</b>	<b>82</b>	<b>42</b>	<b>89</b>	<b>47</b>
<b>Pohled</b>	<b>721</b>	<b>369</b>	<b>100</b>	<b>158</b>	<b>357</b>	<b>257</b>	<b>214</b>	<b>306</b>	<b>255</b>
Pohled	641	328	88	138	316	223	189	268	227
Simtany	80	41	12	20	41	34	25	38	28
<b>Prosička</b>	<b>126</b>	<b>65</b>	<b>24</b>	<b>25</b>	<b>56</b>	<b>46</b>	<b>36</b>	<b>53</b>	<b>42</b>
Dolní Prosička	52	27	11	14	17	17	15	21	18
Horní Prosička	39	18	7	6	23	13	10	15	12
Nezdín	35	20	6	5	16	16	11	17	12
<b>Přibyslav</b>	<b>3 982</b>	<b>2 017</b>	<b>724</b>	<b>719</b>	<b>1 912</b>	<b>922</b>	<b>808</b>	<b>1 506</b>	<b>1 347</b>
Česká Jablonná	129	71	21	31	60	41	35	51	43
Dobrá	361	181	91	63	147	96	86	132	118
Dolní Jablonná	101	41	23	19	44	33	25	36	28
Hřiště	93	45	18	22	37	36	28	41	33
Poříčí	91	48	9	18	50	36	30	42	36
Přibyslav	2 979	1 514	528	516	1 470	621	555	1 102	1 006
Ronov nad Sázavou	157	84	24	26	72	25	23	67	56
Utín	71	33	10	24	32	34	26	35	27

## C.1. Vybrané údaje podle obcí a jejich částí

pokračování

Okres, obec, část obce	Obyva- telstvo celkem	z toho ženy	Počet obyvatel ve věku		Ekonomi- ky aktivní celkem	Domy		Byty	
			0 - 14 let	60 a více let (vč. nezjišť.)		celkem	z toho trvale obydlené	celkem	z toho trvale obydlené
<b>Příseka</b>	<b>319</b>	<b>165</b>	<b>49</b>	<b>57</b>	<b>167</b>	<b>115</b>	<b>93</b>	<b>129</b>	<b>104</b>
<b>Radostín</b>	<b>152</b>	<b>71</b>	<b>24</b>	<b>27</b>	<b>79</b>	<b>54</b>	<b>39</b>	<b>70</b>	<b>52</b>
<b>Rozsochatec</b>	<b>495</b>	<b>231</b>	<b>114</b>	<b>76</b>	<b>230</b>	<b>143</b>	<b>125</b>	<b>170</b>	<b>148</b>
Jahodov	32	16	3	6	18	14	9	15	9
Rozsochatec	463	215	111	70	212	129	116	155	139
<b>Rušínov</b>	<b>169</b>	<b>87</b>	<b>25</b>	<b>44</b>	<b>81</b>	<b>76</b>	<b>51</b>	<b>90</b>	<b>65</b>
Hostětínky	4	4	-	2	2	4	3	4	3
Modletín	15	10	2	6	5	22	7	22	7
Rušínov	137	66	17	33	70	43	37	57	51
Vratkov	13	7	6	3	4	7	4	7	4
<b>Rybníček</b>	<b>68</b>	<b>34</b>	<b>7</b>	<b>21</b>	<b>32</b>	<b>36</b>	<b>24</b>	<b>41</b>	<b>29</b>
<b>Sázavka</b>	<b>311</b>	<b>145</b>	<b>48</b>	<b>76</b>	<b>147</b>	<b>109</b>	<b>86</b>	<b>132</b>	<b>107</b>
<b>Sedletín</b>	<b>299</b>	<b>152</b>	<b>63</b>	<b>46</b>	<b>146</b>	<b>84</b>	<b>68</b>	<b>97</b>	<b>80</b>
Sedletín	193	98	44	28	94	61	47	67	52
Veselá	106	54	19	18	52	23	21	30	28
<b>Skorkov</b>	<b>84</b>	<b>48</b>	<b>9</b>	<b>27</b>	<b>40</b>	<b>58</b>	<b>33</b>	<b>58</b>	<b>33</b>
<b>Skryje</b>	<b>194</b>	<b>101</b>	<b>28</b>	<b>40</b>	<b>96</b>	<b>75</b>	<b>57</b>	<b>88</b>	<b>69</b>
Hostačov	105	53	16	18	55	24	23	34	32
Chrastice	12	8	3	2	6	9	6	9	6
Skryje	77	40	9	20	35	42	28	45	31
<b>Skuhrov</b>	<b>249</b>	<b>128</b>	<b>38</b>	<b>53</b>	<b>119</b>	<b>85</b>	<b>73</b>	<b>102</b>	<b>83</b>
<b>Slavětín</b>	<b>95</b>	<b>49</b>	<b>15</b>	<b>35</b>	<b>32</b>	<b>43</b>	<b>32</b>	<b>47</b>	<b>36</b>
<b>Slavíkov</b>	<b>310</b>	<b>157</b>	<b>48</b>	<b>72</b>	<b>150</b>	<b>155</b>	<b>90</b>	<b>168</b>	<b>102</b>
Dlouhý	8	4	1	4	2	19	2	19	2
Dolní Vestec	26	14	1	11	14	14	9	14	9
Horní Vestec	16	8	-	9	5	12	7	12	7
Kocourov	5	1	2	1	2	8	1	8	1
Rovný	105	54	16	22	53	44	31	46	33
Slavíkov	137	70	26	21	68	49	35	60	45
Štikov	1	1	-	1	-	4	1	4	1
Zálesí	12	5	2	3	6	5	4	5	4
<b>Slavnič</b>	<b>40</b>	<b>20</b>	<b>6</b>	<b>9</b>	<b>13</b>	<b>42</b>	<b>18</b>	<b>44</b>	<b>20</b>
<b>Sloupno</b>	<b>44</b>	<b>18</b>	<b>3</b>	<b>14</b>	<b>21</b>	<b>28</b>	<b>16</b>	<b>28</b>	<b>16</b>
<b>Služátky</b>	<b>142</b>	<b>69</b>	<b>24</b>	<b>33</b>	<b>69</b>	<b>46</b>	<b>40</b>	<b>55</b>	<b>49</b>
<b>Sobíňov</b>	<b>600</b>	<b>288</b>	<b>93</b>	<b>145</b>	<b>280</b>	<b>233</b>	<b>180</b>	<b>252</b>	<b>198</b>
<b>Stříbrné Hory</b>	<b>231</b>	<b>109</b>	<b>49</b>	<b>49</b>	<b>108</b>	<b>87</b>	<b>62</b>	<b>102</b>	<b>75</b>
<b>Světlá nad Sázavou</b>	<b>7 188</b>	<b>3 630</b>	<b>1 196</b>	<b>995</b>	<b>3 859</b>	<b>1 365</b>	<b>1 098</b>	<b>2 830</b>	<b>2 461</b>
Benetice	32	15	2	9	16	16	11	16	11
Dolní Březinka	235	120	35	61	100	87	70	102	82
Dolní Dlužiny	23	9	5	11	6	17	10	17	10
Horní Březinka	39	21	10	13	14	13	10	16	13
Horní Dlužiny	26	11	2	8	12	22	11	24	11
Josefodol	131	68	21	21	75	26	24	52	47
Kochánov	63	33	11	18	29	31	21	33	23
Leštinka	35	18	4	14	15	22	17	21	16
Lipnička	94	44	20	21	35	39	26	51	36
Mrzkovice	121	59	11	29	67	60	43	64	47
Opatovice	62	34	12	16	31	24	16	26	18
Radostovice	73	32	10	23	28	44	26	45	27
Světlá nad Sázavou	6 138	3 110	1 035	727	3 370	901	774	2 297	2 078
Závidkovice	83	40	17	15	45	43	27	44	28
Žebrákov	33	16	1	9	16	20	12	22	14
<b>Šlapanov</b>	<b>797</b>	<b>406</b>	<b>135</b>	<b>154</b>	<b>385</b>	<b>213</b>	<b>188</b>	<b>307</b>	<b>276</b>
Kněžská	69	27	16	16	27	23	20	24	21
Šachotín	45	23	8	12	18	14	13	15	14
Šlapanov	683	356	111	126	340	176	155	268	241

## C.1. Vybrané údaje podle obcí a jejich částí

pokračování

Okres, obec, část obce	Obyva- telstvo celkem	z toho ženy	Počet obyvatel ve věku		Ekonomic- ky aktivní celkem	Domy		Byty	
			0 - 14 let	60 a více let (vč. nezjišť.)		celkem	z toho trvale obydlené	celkem	z toho trvale obydlené
<b>Štoky</b>	<b>1 475</b>	<b>755</b>	<b>238</b>	<b>265</b>	<b>765</b>	<b>486</b>	<b>398</b>	<b>568</b>	<b>472</b>
Petrovice	113	53	22	19	58	44	32	47	35
Pozovice	117	60	21	20	61	40	29	40	29
Smilov	105	54	15	26	50	38	33	42	37
Studénka	59	33	9	11	30	21	15	24	17
Štoky	1 081	555	171	189	566	343	289	415	354
<b>Tis</b>	<b>362</b>	<b>189</b>	<b>45</b>	<b>85</b>	<b>177</b>	<b>139</b>	<b>114</b>	<b>170</b>	<b>138</b>
Kněž	69	38	10	19	31	36	28	39	28
Tis	293	151	35	66	146	103	86	131	110
<b>Trpišovice</b>	<b>158</b>	<b>82</b>	<b>28</b>	<b>36</b>	<b>68</b>	<b>96</b>	<b>52</b>	<b>103</b>	<b>59</b>
Bilantova Lhota	17	9	4	4	6	9	4	10	5
Dobrovítova Lhota	40	26	8	7	19	29	15	31	17
Koňkovice	43	21	5	13	20	34	18	35	19
Remuta	8	3	1	2	3	2	2	3	3
Smrčná	12	5	2	3	4	8	3	8	3
Trpišovice	38	18	8	7	16	14	10	16	12
<b>Uhelná Příbram</b>	<b>519</b>	<b>269</b>	<b>82</b>	<b>142</b>	<b>221</b>	<b>238</b>	<b>164</b>	<b>266</b>	<b>191</b>
Jarošov	35	19	3	10	14	22	13	22	13
Petrovice u Uh. Příbr.	79	43	7	31	29	36	27	38	29
Přísečno	9	5	1	2	1	7	3	7	3
Pukšice	89	48	14	30	42	43	31	48	35
Uhelná Příbram	307	154	57	69	135	130	90	151	111
<b>Úhořilka</b>	<b>47</b>	<b>25</b>	<b>10</b>	<b>9</b>	<b>22</b>	<b>22</b>	<b>17</b>	<b>23</b>	<b>18</b>
<b>Úsobí</b>	<b>706</b>	<b>350</b>	<b>120</b>	<b>135</b>	<b>363</b>	<b>239</b>	<b>176</b>	<b>340</b>	<b>260</b>
Chyška	85	46	11	26	36	39	28	47	33
Kosovy	20	8	-	3	14	15	10	15	10
Úsobí	601	296	109	106	313	185	138	278	217
<b>Vepříkov</b>	<b>375</b>	<b>198</b>	<b>68</b>	<b>80</b>	<b>179</b>	<b>122</b>	<b>96</b>	<b>145</b>	<b>119</b>
Miřátky	91	49	16	20	41	30	22	36	28
Vepříkov	284	149	52	60	138	92	74	109	91
<b>Veselý Žďár</b>	<b>470</b>	<b>243</b>	<b>74</b>	<b>106</b>	<b>220</b>	<b>169</b>	<b>131</b>	<b>198</b>	<b>160</b>
<b>Věž</b>	<b>746</b>	<b>396</b>	<b>103</b>	<b>217</b>	<b>318</b>	<b>259</b>	<b>187</b>	<b>299</b>	<b>225</b>
Jedouchov	45	25	5	13	22	26	16	27	17
Leština	70	35	10	25	28	42	28	44	30
Mozerov	3	1	-	1	2	7	2	7	2
Skála	89	48	9	21	46	44	27	48	31
Věž	539	287	79	157	220	140	114	173	145
<b>Věžnice</b>	<b>402</b>	<b>186</b>	<b>71</b>	<b>77</b>	<b>192</b>	<b>117</b>	<b>98</b>	<b>144</b>	<b>124</b>
<b>Vilémov</b>	<b>1 076</b>	<b>527</b>	<b>149</b>	<b>281</b>	<b>477</b>	<b>492</b>	<b>357</b>	<b>540</b>	<b>393</b>
Dálčice	42	19	4	12	20	21	15	21	15
Hostovlice	47	27	6	9	22	20	15	22	16
Jakubovice	15	7	-	8	4	19	6	19	6
Klášteř	229	119	31	65	101	112	78	129	89
Košťany	3	2	-	3	-	11	2	11	2
Spytice	59	27	2	26	19	40	27	40	27
Vilémov	667	321	106	152	306	249	206	278	230
Zhoř	-	-	-	-	-	5	-	5	-
Ždánice	14	5	-	6	5	15	8	15	8
<b>Vilémovice</b>	<b>205</b>	<b>102</b>	<b>22</b>	<b>45</b>	<b>107</b>	<b>75</b>	<b>65</b>	<b>79</b>	<b>69</b>
<b>Víska</b>	<b>185</b>	<b>90</b>	<b>35</b>	<b>37</b>	<b>89</b>	<b>71</b>	<b>47</b>	<b>78</b>	<b>52</b>
<b>Vlkanov</b>	<b>45</b>	<b>24</b>	<b>4</b>	<b>12</b>	<b>20</b>	<b>21</b>	<b>13</b>	<b>21</b>	<b>13</b>
<b>Vysoká</b>	<b>86</b>	<b>42</b>	<b>10</b>	<b>27</b>	<b>45</b>	<b>59</b>	<b>40</b>	<b>58</b>	<b>39</b>
<b>Zvěstovice</b>	<b>68</b>	<b>38</b>	<b>8</b>	<b>24</b>	<b>31</b>	<b>49</b>	<b>28</b>	<b>49</b>	<b>28</b>
<b>Ždírec</b>	<b>139</b>	<b>64</b>	<b>34</b>	<b>18</b>	<b>75</b>	<b>36</b>	<b>29</b>	<b>41</b>	<b>34</b>

## C.1. Vybrané údaje podle obcí a jejich částí

dokončení

Okres, obec, část obce	Obyva- telstvo celkem	z toho ženy	Počet obyvatel ve věku		Ekonomi- ky aktivní celkem	Domy		Byty	
			0 - 14 let	60 a více let (vč. nezjišť.)		celkem	z toho trvale obydlené	celkem	z toho trvale obydlené
<b>Ždírec nad Doubravou</b>	<b>2 783</b>	<b>1 401</b>	<b>478</b>	<b>511</b>	<b>1 380</b>	<b>775</b>	<b>637</b>	<b>1 086</b>	<b>919</b>
Benátky	170	93	30	48	69	72	51	84	62
Horní Studenec	282	148	57	66	109	100	75	116	91
Kohoutov	87	38	7	29	41	45	31	45	31
Nové Ransko	109	57	12	21	58	50	34	59	42
Nový Studenec	149	69	29	24	71	44	38	50	42
Stružinec	51	22	6	16	21	30	15	30	15
Údavy	103	58	21	21	46	45	28	51	32
Ždírec nad Doubravou	1 832	916	316	286	965	389	365	651	604
<b>Žižkovo Pole</b>	<b>357</b>	<b>183</b>	<b>78</b>	<b>82</b>	<b>154</b>	<b>143</b>	<b>98</b>	<b>165</b>	<b>116</b>
Macourov	32	15	2	15	11	20	13	20	13
Žižkovo Pole	325	168	76	67	143	123	85	145	103

## D.1. Obyvatelstvo podle pohlaví a věkových skupin

Město: Havlíčkův Brod

	1991				2001			
	obyvatelstvo celkem		v tom		obyvatelstvo celkem		v tom	
	počet	v %	muži	ženy	počet	v %	muži	ženy
<b>Obyvatelstvo celkem</b>	<b>24 472</b>	<b>100,0</b>	<b>11 934</b>	<b>12 538</b>	<b>24 375</b>	<b>100,0</b>	<b>11 861</b>	<b>12 514</b>
v tom ve věku:								
0 - 14	5 304	21,7	2 711	2 593	3 960	16,2	2 058	1 902
15 - 59	15 408	63,0	7 650	7 758	16 031	65,8	8 011	8 020
60 a více vč. nezj. věku	3 760	15,3	1 573	2 187	4 384	18,0	1 792	2 592
	<b>Obyvatelstvo podle věkových skupin</b>							
0 - 4	1 570	6,4	778	792	1 053	4,3	556	497
5 - 9	1 717	7,0	895	822	1 332	5,5	702	630
10 - 14	2 017	8,2	1 038	979	1 575	6,5	800	775
15 - 19	2 139	8,7	1 120	1 019	1 722	7,1	903	819
20 - 24	1 780	7,3	907	873	2 023	8,3	1 054	969
25 - 29	1 650	6,7	839	811	2 054	8,4	1 046	1 008
30 - 34	1 707	7,0	848	859	1 700	7,0	851	849
35 - 39	1 920	7,8	940	980	1 648	6,8	808	840
40 - 44	2 021	8,3	1 003	1 018	1 661	6,8	816	845
45 - 49	1 583	6,5	781	802	1 846	7,6	888	958
50 - 54	1 258	5,2	572	686	1 891	7,8	927	964
55 - 59	1 350	5,5	640	710	1 486	6,1	718	768
60 - 64	1 264	5,2	563	701	1 128	4,6	496	632
65 - 69	988	4,0	449	539	1 165	4,8	514	651
70 - 74	538	2,2	235	303	967	4,0	388	579
75 - 79 <sup>1)</sup>	970	4,0	326	644	639	2,6	243	396
80 - 84	.	.	.	.	264	1,1	89	175
85 - 89	.	.	.	.	144	0,6	45	99
90 - 94	.	.	.	.	64	0,3	13	51
95 a více	.	.	.	.	9	0,0	2	7
nezjištěno	.	.	.	.	4	0,0	2	2
<b>Průměrný věk</b>	.	<b>x</b>	.	.	<b>38,3</b>	<b>x</b>	<b>36,7</b>	<b>39,9</b>

<sup>1)</sup> v roce 1991 75 a více

## D.2. Obyvatelstvo podle rodinného stavu, pohlaví a věkových skupin

Město: Havlíčkův Brod

	Celkem	v tom podle rodinného stavu				
		svobodní	ženatí, vdané	rozvedení	ovdovělí	nezjištěno
<b>Obyvatelstvo celkem</b>	<b>24 375</b>	<b>9 003</b>	<b>11 994</b>	<b>1 625</b>	<b>1 659</b>	<b>94</b>
v %	100,0	36,9	49,2	6,7	6,8	0,4
v tom:						
muži	11 861	4 936	5 977	650	252	46
v %	100,0	41,6	50,4	5,5	2,1	0,4
ženy	12 514	4 067	6 017	975	1 407	48
v %	100,0	32,5	48,1	7,8	11,2	0,4
Obyvatelstvo ve vybraných věkových skupinách						
20 - 24	2 023	1 692	304	16	-	11
25 - 29	2 054	826	1 077	135	5	11
30 - 34	1 700	238	1 271	181	2	8
35 - 39	1 648	151	1 251	222	13	11
40 - 44	1 661	100	1 323	214	19	5
45 - 49	1 846	73	1 466	251	48	8
50 - 54	1 891	67	1 513	232	74	5
55 - 59	1 486	44	1 183	141	113	5
60 - 64	1 128	32	837	84	170	5
65 - 69	1 165	22	819	67	254	3
70 - 74	967	39	555	47	322	4
75 a více	1 120	45	389	35	639	12

### D.3. Obyvatelstvo ve věku 15 a více let podle ekonomické aktivity, pohlaví a nejvyššího ukončeného vzdělání

Město: Havlíčkův Brod

	Obyvatelstvo		v tom		Ekonomicky aktivní			
	celkem	v %	muži	ženy	muži		ženy	
					počet	v %	počet	v %
<b>Celkem</b>	<b>20 415</b>	<b>100,0</b>	<b>9 803</b>	<b>10 612</b>	<b>6 838</b>	<b>100,0</b>	<b>5 809</b>	<b>100,0</b>
v tom nejvyšší ukončené vzdělání:								
základní, vč. neukončeného vyučení bez maturity	3 603	17,6	1 326	2 277	291	4,3	435	7,5
střední odborné bez maturity	4 053	19,9	2 368	1 685	1 662	24,3	955	16,4
učební obor s maturitou	3 064	15,0	1 559	1 505	1 266	18,5	789	13,6
úplné střední všeobecné s mat.	309	1,5	214	95	191	2,8	67	1,2
úplné střední odborné s mat.	1 120	5,5	461	659	280	4,1	364	6,3
nástavbové studium	5 094	25,0	2 268	2 826	1 873	27,4	2 035	35,0
vyšší odborné	561	2,7	178	383	154	2,3	304	5,2
vysokoškolské	348	1,7	145	203	87	1,3	152	2,6
z toho bakalářské	2 035	10,0	1 167	868	996	14,6	685	11,8
vědecká příprava	123	0,6	63	60	49	0,7	29	0,5
bez vzdělání	40	0,2	30	10	22	0,3	6	0,1
nezjištěno	40	0,2	18	22	9	0,1	4	0,1
	148	0,7	69	79	7	0,1	13	0,2

### D.4. Ekonomicky aktivní obyvatelstvo podle pohlaví a odvětví ekonomické činnosti

Město: Havlíčkův Brod

	Celkem	v tom		Struktura v %			Podíl žen v odvětví v %
		muži	ženy	celkem	muži	ženy	
<b>Ekonomicky aktivní celkem</b>	<b>12 647</b>	<b>6 838</b>	<b>5 809</b>	<b>100,0</b>	<b>100,0</b>	<b>100,0</b>	<b>45,9</b>
v tom odvětví ekonomické činnosti:							
zemědělství, lesnictví a rybolov	524	349	175	4,1	5,1	3,0	33,4
průmysl	3 138	1 797	1 341	24,8	26,3	23,1	42,7
stavebnictví	1 053	944	109	8,3	13,8	1,9	10,4
obchod, opravy motorových vozidel a spotřebního zboží	1 171	588	583	9,3	8,6	10,0	49,8
pohostinství a ubytování	353	165	188	2,8	2,4	3,2	53,3
doprava, pošty a telekomunikace	939	717	222	7,4	10,5	3,8	23,6
peněžnictví a pojišťovnictví	288	108	180	2,3	1,6	3,1	62,5
činnosti v oblasti nemovitostí, služby pro podniky, výzkum	492	273	219	3,9	4,0	3,8	44,5
veřejná správa, obrana, povinné sociální zabezpečení	1 288	783	505	10,2	11,5	8,7	39,2
školství, zdravotnictví, veterinární a sociální činnosti	2 262	517	1 745	17,9	7,6	30,0	77,1
ostatní veřejné a osobní služby	612	312	300	4,8	4,6	5,2	49,0
nezjištěné odvětví	527	285	242	4,2	4,2	4,2	45,9

## D.5. Ekonomicky aktivní obyvatelstvo podle pohlaví a postavení v zaměstnání

Město: Havlíčkův Brod

	Celkem	v tom			Struktura v %		
		muži	ženy		celkem	muži	ženy
			počet	v %			
<b>Ekonomicky aktivní celkem</b>	<b>12 647</b>	<b>6 838</b>	<b>5 809</b>	<b>45,9</b>	<b>100,0</b>	<b>100,0</b>	<b>100,0</b>
v tom postavení v zaměstnání:							
zaměstnavatelé	500	377	123	24,6	4,0	5,5	2,1
zaměstnanci v prac. poměru	9 993	5 143	4 850	48,5	79,0	75,2	83,5
ostatní zaměstnanci	555	254	301	54,2	4,4	3,7	5,2
samostatně činní	1 149	832	317	27,6	9,1	12,2	5,5
členové produkčních družstev	28	18	10	35,7	0,2	0,3	0,2
pomáhající rodinní příslušníci	38	5	33	86,8	0,3	0,1	0,6
nezjištěno	384	209	175	45,6	3,0	3,1	3,0

## D.6. Domácnosti podle typu a počtu členů

Město: Havlíčkův Brod

	Celkem		Domácnosti s počtem členů					Průměrný počet členů
	počet	v %	1	2	3	4	5 a více	
<b>Hospodařící domácnosti celkem</b>	<b>9 752</b>	<b>100,0</b>	<b>2 513</b>	<b>2 876</b>	<b>1 936</b>	<b>1 990</b>	<b>437</b>	<b>2,49</b>
v tom tvořené:								
1 cenzovou domácností	9 696	99,4	2 513	2 876	1 936	1 965	406	2,48
2 a více cenzovými domácnostmi	56	0,6	x	x	x	25	31	4,89
<b>Cenzové domácnosti celkem</b>	<b>9 809</b>	<b>100,0</b>	<b>2 513</b>	<b>2 955</b>	<b>1 959</b>	<b>1 974</b>	<b>408</b>	<b>2,48</b>
v tom:								
úplné rodiny	5 870	59,8	x	2 028	1 551	1 893	398	3,12
bez závislých dětí	3 044	31,0	x	2 028	738	250	28	2,43
se závislými dětmi	2 826	28,8	x	x	813	1 643	370	3,87
neúplné rodiny	1 289	13,1	x	794	404	81	10	2,46
bez závislých dětí	533	5,4	x	424	98	11	-	2,23
se závislými dětmi	756	7,7	x	370	306	70	10	2,63
vícečlenné nerodinné domácnosti	137	1,4	x	133	4	-	-	2,03
domácnosti jednotlivců	2 513	25,6	2 513	x	x	x	x	1,00
z toho bydlící samostatně	1 913	19,5	1 913	x	x	x	x	1,00

## D.7. Vybavení bytových domácností podle počtu cenzových domácností v bytě a počtu členů domácnosti

Město: Havlíčkův Brod

	Celkem	Vybavení bytových domácností							
		osob. automobilem		telefonem			možností využívat rekr.objekt	osobním počítačem	
		celkem	z toho 2 a více	pevnou linkou	pouze mobilním	pevnou linkou i mobilním		celkem	z toho s připojením na internet
<b>Bytové domácnosti celkem</b>	<b>8 904</b>	<b>5 264</b>	<b>668</b>	<b>3 926</b>	<b>926</b>	<b>2 215</b>	<b>2 256</b>	<b>1 378</b>	<b>572</b>
v tom:									
v bytě 1 cenzová domácnost	8 098	4 738	547	3 594	841	1 981	2 052	1 243	513
s počtem osob									
1	1 900	411	23	861	217	129	305	71	29
2	2 395	1 443	101	1 193	254	430	700	153	56
3 - 4	3 425	2 591	372	1 361	337	1 306	972	913	387
5 a více	378	293	51	179	33	116	75	106	41
v bytě 2 a více cenzové domácnosti	806	526	121	332	85	234	204	135	59
s počtem osob v bytě									
2 - 4	443	239	30	174	59	107	102	56	19
5 a více	363	287	91	158	26	127	102	79	40

## D.8. Trvale obydlené domy a byty podle typu a stáří domu

Město: Havlíčkův Brod

	Domy celkem	v tom		
		rodinné domy	bytové domy	ostatní budovy
<b>Trvale obydlené domy</b>	<b>3 481</b>	<b>2 888</b>	<b>538</b>	<b>55</b>
<b>Trvale obydlené byty</b>	<b>8 904</b>	<b>3 446</b>	<b>5 402</b>	<b>56</b>
v tom byty v domech postavených v období:				
do roku 1919	382	277	95	10
1920 - 1945	1 010	672	332	6
1946 - 1970	2 390	832	1 544	14
1971 - 1990	4 344	1 209	3 120	15
1991 - 2001	729	430	288	11
nezjištěno	49	26	23	-
Průměrné stáří domů v letech	39,2	40,0	34,0	45,3
Na 1 trvale obydlený byt připadá m <sup>2</sup> obytné plochy	49,4	63,3	40,6	53,5
obytných místností s plochou 8 a více m <sup>2</sup>	2,78	3,36	2,42	2,58

## D.9. Trvale obydlené byty a jejich obyvatelé podle kategorie, velikosti a právního důvodu užívání bytu

Město: Havlíčkův Brod

	Trvale obydlené byty		v tom podle kategorie				
	počet	v %	I.	II.	III.	IV.	nezjištěno
<b>Trvale obydlené byty celkem</b>	<b>8 904</b>	<b>100,0</b>	<b>8 505</b>	<b>291</b>	<b>50</b>	<b>25</b>	<b>33</b>
v tom:							
podle počtu pokojů:							
1 obytná místnost	992	11,1	914	48	18	10	2
2 pokoje	2 452	27,5	2 296	125	20	11	-
3 pokoje	3 822	42,9	3 719	92	8	2	1
4 a více pokojů	1 585	17,8	1 556	26	2	1	-
nezjištěno	53	0,6	20	-	2	1	30
podle právního důvodu užívání:							
byt ve vlastním domě	2 956	33,2	2 739	146	33	16	22
byt v osobním vlastnictví	632	7,1	619	12	-	-	1
jiné bezplatné užívání bytu	360	4,0	328	24	6	2	-
byt nájemní (vč. bytů LBD)	2 497	28,0	2 412	61	10	7	7
byt člena stavebního bytového družstva	1 423	16,0	1 398	25	-	-	-
byt člena družstva nájemců, založeného v průběhu privatizace	924	10,4	905	19	-	-	-
byt domovnícký, služební	54	0,6	52	2	-	-	-
jiný důvod užívání bytu včetně nezjištěno	58	0,7	52	2	1	-	3
<b>Obyvatelstvo bydlící v bytech</b>	<b>24 239</b>	<b>100,0</b>	<b>23 341</b>	<b>678</b>	<b>108</b>	<b>48</b>	<b>64</b>
v tom:							
podle počtu pokojů:							
1 obytná místnost	1 645	6,8	1 499	90	33	21	2
2 pokoje	5 596	23,1	5 283	254	44	15	-
3 pokoje	11 300	46,6	11 002	268	23	4	3
4 a více pokojů	5 597	23,1	5 523	66	6	2	-
nezjištěno	101	0,4	34	-	2	6	59
podle právního důvodu užívání:							
byt ve vlastním domě	8 882	36,6	8 447	296	71	27	41
byt v osobním vlastnictví	1 574	6,5	1 528	43	-	-	3
jiné bezplatné užívání bytu	790	3,3	729	50	9	2	-
byt nájemní (vč. bytů LBD)	6 509	26,9	6 305	148	27	19	10
byt člena stavebního bytového družstva	3 946	16,3	3 864	82	-	-	-
byt člena družstva nájemců, založeného v průběhu privatizace	2 242	9,2	2 193	49	-	-	-
byt domovnícký, služební	155	0,6	153	2	-	-	-
jiný důvod užívání bytu včetně nezjištěno	141	0,6	122	8	1	-	10

**D.10. Trvale obydlené domy podle technického vybavení, počtu bytů  
a vlastnictví, trvale obydlené byty podle technického vybavení a velikosti**

**Město: Havlíčkův Brod**

	Trvale obydlené domy			Trvale obydlené byty	
	počet	v %		počet	v %
Veřejný vodovod	3 239	93,0	Vodovod v bytě	8 862	99,5
Přípojka na kanalizační síť	2 921	83,9	Plyn zaveden do bytu	7 773	87,3
Plyn ze sítě	2 712	77,9	Teplá voda ze zdroje mimo budovu	1 512	17,0
Ústřední topení celkem	2 389	68,6	Způsob vytápění		
kotelna mimo dům	108	3,1	ústřední topení	5 539	62,2
kotelna v domě	2 281	65,5	etážové topení	2 251	25,3
			kamna	1 008	11,3
Počet všech bytů v domě			Energie použita k vytápění <sup>1)</sup>		
1 - 2	2 898	83,3	uhlí	599	6,7
3 - 4	81	2,3	elektřina	310	3,5
5 - 9	261	7,5	plyn	6 351	71,3
10 - 19	197	5,7	Koupelna (sprch. kout) v bytě	8 754	98,3
20 - 49	29	0,8	Splachovací záchod v bytě	8 707	97,8
50 a více	1	0,0	Byty s obytnou plochou v m <sup>2</sup>		
Vlastník domu			do 19,9	454	5,1
fyzická osoba	2 883	82,8	20,0 - 39,9	2 433	27,3
obec, stát	184	5,3	40,0 - 49,9	2 482	27,9
stavební bytové družstvo	181	5,2	50,0 - 59,9	1 439	16,2
ostatní právnické osoby	160	4,6	60,0 - 79,9	1 231	13,8
kombinace vlastníků	63	1,8	80,0 - 99,9	507	5,7
			100,0 a více	305	3,4

<sup>1)</sup> bez dálkového vytápění

**D.11. Obyvatelstvo v trvale obydlených domech a bytech  
podle vlastnictví domu a podle vybavení a velikosti domů a bytů**

**Město: Havlíčkův Brod**

	Obyvatelstvo v domech			Obyvatelstvo v bytech	
	počet	v %		počet	v %
Veřejný vodovod	23 550	96,6	Vodovod v bytě	24 165	99,7
Přípojka na kanalizační síť	22 428	92,0	Plyn zaveden do bytu	21 210	87,5
Plyn ze sítě	21 577	88,5	Teplá voda ze zdroje mimo budovu	4 304	17,8
Ústřední topení celkem	15 761	64,7	Způsob vytápění		
kotelna mimo dům	4 298	17,6	ústřední topení	15 595	64,3
kotelna v domě	11 463	47,0	etážové topení	6 227	25,7
			kamna	2 171	9,0
Počet všech bytů v domě			Energie použita k vytápění <sup>1)</sup>		
1 - 2	10 007	41,1	uhlí	1 768	7,3
3 - 4	660	2,7	elektřina	837	3,5
5 - 9	4 779	19,6	plyn	16 980	70,1
10 - 19	7 006	28,7	Koupelna (sprch. kout) v bytě	23 958	98,8
20 - 49	1 725	7,1	Splachovací záchod v bytě	23 829	98,3
50 a více	106	0,4	Byty s obytnou plochou v m <sup>2</sup>		
Vlastník domu			do 19,9	724	3,0
fyzická osoba	10 250	42,1	20,0 - 39,9	5 323	22,0
obec, stát	5 214	21,4	40,0 - 49,9	6 930	28,6
stavební bytové družstvo	4 563	18,7	50,0 - 59,9	4 237	17,5
ostatní právnické osoby	3 015	12,4	60,0 - 79,9	3 891	16,1
kombinace vlastníků	1 309	5,4	80,0 - 99,9	1 808	7,5
			100,0 a více	1 225	5,1

<sup>1)</sup> bez dálkového vytápění

## D.1. Obyvatelstvo podle pohlaví a věkových skupin

Město: Chotěboř

	1991				2001			
	obyvatelstvo celkem		v tom		obyvatelstvo celkem		v tom	
	počet	v %	muži	ženy	počet	v %	muži	ženy
<b>Obyvatelstvo celkem</b>	<b>9 352</b>	<b>100,0</b>	<b>4 685</b>	<b>4 667</b>	<b>9 870</b>	<b>100,0</b>	<b>4 877</b>	<b>4 993</b>
v tom ve věku:								
0 - 14	2 079	22,2	1 073	1 006	1 766	17,9	904	862
15 - 59	5 759	61,6	2 934	2 825	6 358	64,4	3 245	3 113
60 a více vč. nezj. věku	1 514	16,2	678	836	1 746	17,7	728	1 018
	<b>Obyvatelstvo podle věkových skupin</b>							
0 - 4	575	6,1	296	279	463	4,7	247	216
5 - 9	653	7,0	326	327	652	6,6	333	319
10 - 14	851	9,1	451	400	651	6,6	324	327
15 - 19	763	8,2	403	360	663	6,7	335	328
20 - 24	680	7,3	369	311	838	8,5	453	385
25 - 29	612	6,4	308	304	814	8,2	397	417
30 - 34	678	7,2	346	332	708	7,2	377	331
35 - 39	740	8,0	399	341	672	6,8	342	330
40 - 44	695	7,4	350	345	689	7,0	344	345
45 - 49	607	6,5	297	310	734	7,4	391	343
50 - 54	501	5,4	246	255	670	6,8	333	337
55 - 59	483	5,2	216	267	570	5,8	273	297
60 - 64	514	5,5	241	273	469	4,8	224	245
65 - 69	441	4,7	206	235	423	4,3	170	253
70 - 74	190	2,0	96	94	396	4,0	159	237
75 - 79	209	2,2	84	125	281	2,8	118	163
80 - 84	112	1,2	37	75	95	1,0	38	57
85 - 89	39	0,4	11	28	62	0,6	16	46
90 - 94	8	0,1	2	6	18	0,2	3	15
95 a více nezjištěno	-	-	-	-	1	0,0	-	1
1	1	0,0	1	-	1	0,0	-	1
<b>Průměrný věk</b>	<b>35,3</b>	<b>x</b>	<b>34,1</b>	<b>36,4</b>	<b>37,5</b>	<b>x</b>	<b>36,2</b>	<b>38,9</b>

## D.2. Obyvatelstvo podle rodinného stavu, pohlaví a věkových skupin

Město: Chotěboř

	Celkem	v tom podle rodinného stavu				
		svobodní	ženatí, vdané	rozvedení	ovdovělí	nezjištěno
<b>Obyvatelstvo celkem</b>	<b>9 870</b>	<b>3 752</b>	<b>4 781</b>	<b>603</b>	<b>692</b>	<b>42</b>
v %	100,0	38,0	48,4	6,1	7,0	0,4
v tom:						
muži	4 877	2 092	2 400	264	101	20
v %	100,0	42,9	49,2	5,4	2,1	0,4
ženy	4 993	1 660	2 381	339	591	22
v %	100,0	33,2	47,7	6,8	11,8	0,4
Obyvatelstvo ve vybraných věkových skupinách						
20 - 24	838	684	142	7	-	5
25 - 29	814	296	462	48	2	6
30 - 34	708	107	521	71	5	4
35 - 39	672	50	542	71	6	3
40 - 44	689	52	523	102	7	5
45 - 49	734	37	587	92	16	2
50 - 54	670	32	533	81	20	4
55 - 59	570	20	442	55	52	1
60 - 64	469	15	355	28	69	2
65 - 69	423	7	284	19	112	1
70 - 74	396	11	228	12	143	2
75 a více	457	19	159	17	259	3

### D.3. Obyvatelstvo ve věku 15 a více let podle ekonomické aktivity, pohlaví a nejvyššího ukončeného vzdělání

Město: Chotěboř

	Obyvatelstvo		v tom		Ekonomicky aktivní			
	celkem	v %	muži	ženy	muži		ženy	
					počet	v %	počet	v %
<b>Celkem</b>	<b>8 104</b>	<b>100,0</b>	<b>3 973</b>	<b>4 131</b>	<b>2 739</b>	<b>100,0</b>	<b>2 144</b>	<b>100,0</b>
v tom nejvyšší ukončené vzdělání:								
základní, vč. neukončeného	1 611	19,9	573	1 038	134	4,9	153	7,1
vyučení bez maturity	1 875	23,1	1 061	814	760	27,7	460	21,5
střední odborné bez maturity	1 394	17,2	765	629	622	22,7	360	16,8
učební obor s maturitou	133	1,6	100	33	92	3,4	21	1,0
úplné střední všeobecné s mat.	423	5,2	157	266	87	3,2	147	6,9
úplné střední odborné s mat.	1 632	20,1	796	836	629	23,0	632	29,5
nástavbové studium	184	2,3	57	127	46	1,7	101	4,7
vyšší odborné	99	1,2	40	59	29	1,1	40	1,9
vysokoškolské	651	8,0	372	279	328	12,0	226	10,5
z toho bakalářské	33	0,4	16	17	8	0,3	10	0,5
vědecká příprava	5	0,1	4	1	4	0,1	-	-
bez vzdělání	22	0,3	9	13	3	0,1	2	0,1
nezjištěno	75	0,9	39	36	5	0,2	2	0,1

### D.4. Ekonomicky aktivní obyvatelstvo podle pohlaví a odvětví ekonomické činnosti

Město: Chotěboř

	Celkem	v tom		Struktura v %			Podíl žen v odvětví v %
		muži	ženy	celkem	muži	ženy	
<b>Ekonomicky aktivní celkem</b>	<b>4 883</b>	<b>2 739</b>	<b>2 144</b>	<b>100,0</b>	<b>100,0</b>	<b>100,0</b>	<b>43,9</b>
v tom odvětví ekonomické činnosti:							
zemědělství, lesnictví a rybolov	237	174	63	4,9	6,4	2,9	26,6
průmysl	1 976	1 208	768	40,5	44,1	35,8	38,9
stavebnictví	333	311	22	6,8	11,4	1,0	6,6
obchod, opravy motorových vozidel a spotřebního zboží	421	173	248	8,6	6,3	11,6	58,9
pohostinství a ubytování	122	56	66	2,5	2,0	3,1	54,1
doprava, pošta a telekomunikace	256	188	68	5,2	6,9	3,2	26,6
peněžnictví a pojišťovnictví	88	34	54	1,8	1,2	2,5	61,4
činnosti v oblasti nemovitostí, služby pro podniky, výzkum	173	93	80	3,5	3,4	3,7	46,2
veřejná správa, obrana, povinné sociální zabezpečení	289	173	116	5,9	6,3	5,4	40,1
školství, zdravotnictví, veterinární a sociální činnosti	577	126	451	11,8	4,6	21,0	78,2
ostatní veřejné a osobní služby	166	75	91	3,4	2,7	4,2	54,8
nezjištěné odvětví	245	128	117	5,0	4,7	5,5	47,8

## D.5. Ekonomicky aktivní obyvatelstvo podle pohlaví a postavení v zaměstnání

Město: Chotěboř

	Celkem	v tom			Struktura v %		
		muži	ženy		celkem	muži	ženy
			počet	v %			
<b>Ekonomicky aktivní celkem</b>	<b>4 883</b>	<b>2 739</b>	<b>2 144</b>	<b>43,9</b>	<b>100,0</b>	<b>100,0</b>	<b>100,0</b>
v tom postavení v zaměstnání:							
zaměstnavatelé	202	155	47	23,3	4,1	5,7	2,2
zaměstnanci v prac. poměru	3 804	2 053	1 751	46,0	77,9	75,0	81,7
ostatní zaměstnanci	186	99	87	46,8	3,8	3,6	4,1
samostatně činní	487	332	155	31,8	10,0	12,1	7,2
členové produkčních družstev	14	8	6	42,9	0,3	0,3	0,3
pomáhající rodinní příslušníci	22	5	17	77,3	0,5	0,2	0,8
nezjištěno	168	87	81	48,2	3,4	3,2	3,8

## D.6. Domácnosti podle typu a počtu členů

Město: Chotěboř

	Celkem		Domácnosti s počtem členů					Průměrný počet členů
	počet	v %	1	2	3	4	5 a více	
<b>Hospodařící domácnosti celkem</b>	<b>3 773</b>	<b>100,0</b>	<b>987</b>	<b>976</b>	<b>671</b>	<b>852</b>	<b>287</b>	<b>2,62</b>
v tom tvořené:								
1 cenzovou domácností	3 699	98,0	987	976	671	833	232	2,57
2 a více cenzovými domácnostmi	74	2,0	x	x	x	19	55	5,12
<b>Cenzové domácnosti celkem</b>	<b>3 848</b>	<b>100,0</b>	<b>987</b>	<b>1 062</b>	<b>719</b>	<b>846</b>	<b>234</b>	<b>2,56</b>
v tom:								
úplné rodiny	2 422	62,9	x	789	589	817	227	3,22
bez závislých dětí	1 226	31,9	x	789	312	116	9	2,47
se závislými dětmi	1 196	31,1	x	x	277	701	218	3,99
neúplné rodiny	396	10,3	x	234	128	27	7	2,52
bez závislých dětí	168	4,4	x	127	36	5	-	2,27
se závislými dětmi	228	5,9	x	107	92	22	7	2,70
vícečlenné nerodinné domácnosti	43	1,1	x	39	2	2	-	2,14
domácnosti jednotlivců	987	25,6	987	x	x	x	x	1,00
z toho bydlící samostatně	773	20,1	773	x	x	x	x	1,00

## D.7. Vybavení bytových domácností podle počtu cenзовých domácností v bytě a počtu členů domácnosti

Město: Chotěboř

	Celkem	Vybavení bytových domácností							
		osob. automobilem		telefonem			možností využívat rekr.objekt	osobním počítačem	
		celkem	z toho 2 a více	pevnou linkou	pouze mobilním	pevnou linkou i mobilním		celkem	z toho s připojením na internet
<b>Bytové domácnosti celkem</b>	<b>3 502</b>	<b>2 048</b>	<b>245</b>	<b>1 520</b>	<b>399</b>	<b>793</b>	<b>761</b>	<b>561</b>	<b>224</b>
v tom:									
v bytě 1 censová domácnost	3 186	1 843	195	1 374	364	705	694	512	207
s počtem osob									
1	769	149	5	300	83	45	112	24	10
2	840	478	26	426	91	109	233	55	27
3 - 4	1 359	1 053	140	567	166	479	313	364	149
5 a více	218	163	24	81	24	72	36	69	21
v bytě 2 a více censových domácností	316	205	50	146	35	88	67	49	17
s počtem osob v bytě									
2 - 4	159	88	14	77	19	35	40	22	7
5 a více	157	117	36	69	16	53	27	27	10

## D.8. Trvale obydlené domy a byty podle typu a stáří domu

Město: Chotěboř

	Domy celkem	v tom		
		rodinné domy	bytové domy	ostatní budovy
<b>Trvale obydlené domy</b>	<b>1 750</b>	<b>1 573</b>	<b>158</b>	<b>19</b>
<b>Trvale obydlené byty</b>	<b>3 502</b>	<b>1 875</b>	<b>1 604</b>	<b>23</b>
v tom byty v domech postavených v období:				
do roku 1919	217	185	25	7
1920 - 1945	278	223	54	1
1946 - 1970	931	487	439	5
1971 - 1990	1 424	806	616	2
1991 - 2001	603	142	453	8
nezjištěno	49	32	17	-
Průměrné stáří domů v letech	39,7	40,3	33,8	42,7
Na 1 trvale obydlený byt připadá m <sup>2</sup> obytné plochy	52,2	63,6	39,1	49,1
obytných místností s plochou 8 a více m <sup>2</sup>	2,90	3,38	2,35	2,48

## D.9. Trvale obydlené byty a jejich obyvatelé podle kategorie, velikosti a právního důvodu užívání bytu

Město: Chotěboř

	Trvale obydlené byty		v tom podle kategorie				
	počet	v %	I.	II.	III.	IV.	nezjištěno
<b>Trvale obydlené byty celkem</b>	<b>3 502</b>	<b>100,0</b>	<b>3 148</b>	<b>260</b>	<b>54</b>	<b>15</b>	<b>25</b>
v tom:							
podle počtu pokojů:							
1 obytná místnost	387	11,1	323	46	12	6	-
2 pokoje	911	26,0	760	110	32	8	1
3 pokoje	1 372	39,2	1 294	70	4	1	3
4 a více pokojů	802	22,9	767	32	3	-	-
nezjištěno	30	0,9	4	2	3	-	21
podle právního důvodu užívání:							
byť ve vlastním domě	1 596	45,6	1 416	127	22	14	17
byť v osobním vlastnictví	600	17,1	564	34	2	-	-
jiné bezplatné užívání bytu	203	5,8	172	22	9	-	-
byť nájemní (vč. bytů LBD)	429	12,3	340	65	19	-	5
byť člena stavebního bytového družstva	601	17,2	598	3	-	-	-
byť člena družstva nájemců, založeného v průběhu privatizace	-	-	-	-	-	-	-
byť domovnícký, služební	17	0,5	12	5	-	-	-
jiný důvod užívání bytu včetně nezjištěno	56	1,6	46	4	2	1	3
<b>Obyvatelstvo bydlící v bytech</b>	<b>9 862</b>	<b>100,0</b>	<b>9 048</b>	<b>616</b>	<b>132</b>	<b>20</b>	<b>46</b>
v tom:							
podle počtu pokojů:							
1 obytná místnost	653	6,6	513	99	34	7	-
2 pokoje	2 077	21,1	1 749	232	75	12	9
3 pokoje	4 181	42,4	3 991	174	10	1	5
4 a více pokojů	2 898	29,4	2 784	108	6	-	-
nezjištěno	53	0,5	11	3	7	-	32
podle právního důvodu užívání:							
byť ve vlastním domě	4 849	49,2	4 489	274	39	19	28
byť v osobním vlastnictví	1 499	15,2	1 407	87	5	-	-
jiné bezplatné užívání bytu	455	4,6	400	40	15	-	-
byť nájemní (vč. bytů LBD)	1 129	11,4	868	177	69	-	15
byť člena stavebního bytového družstva	1 745	17,7	1 734	11	-	-	-
byť člena družstva nájemců, založeného v průběhu privatizace	-	-	-	-	-	-	-
byť domovnícký, služební	47	0,5	33	14	-	-	-
jiný důvod užívání bytu včetně nezjištěno	138	1,4	117	13	4	1	3

**D.10. Trvale obydlené domy podle technického vybavení, počtu bytů a vlastnictví, trvale obydlené byty podle technického vybavení a velikosti**

**Město: Chotěboř**

	Trvale obydlené domy			Trvale obydlené byty	
	počet	v %		počet	v %
Veřejný vodovod	1 642	93,8	Vodovod v bytě	3 477	99,3
Přípojka na kanalizační síť	1 369	78,2	Plyn zaveden do bytu	2 032	58,0
Plyn ze sítě	1 130	64,6	Teplá voda ze zdroje mimo budovu	886	25,3
Ústřední topení celkem	1 370	78,3	Způsob vytápění		
kotelna mimo dům	60	3,4	ústřední topení	2 753	78,6
kotelna v domě	1 310	74,9	etážové topení	234	6,7
			kamna	403	11,5
Počet všech bytů v domě			Energie použitá k vytápění <sup>1)</sup>		
1 - 2	1 572	89,8	uhlí	544	15,5
3 - 4	45	2,6	elektrina	291	8,3
5 - 9	67	3,8	plyn	1 649	47,1
10 - 19	53	3,0	Koupelna (sprch. kout) v bytě	3 391	96,8
20 - 49	11	0,6	Splachovací záchod v bytě	3 405	97,2
50 a více	-	-	Byty s obytnou plochou v m <sup>2</sup>		
Vlastník domu			do 19,9	135	3,9
fyzická osoba	1 559	89,1	20,0 - 39,9	860	24,6
obec, stát	44	2,5	40,0 - 49,9	889	25,4
stavební bytové družstvo	41	2,3	50,0 - 59,9	553	15,8
ostatní právnické osoby	22	1,3	60,0 - 79,9	563	16,1
kombinace vlastníků	79	4,5	80,0 - 99,9	332	9,5
			100,0 a více	140	4,0

<sup>1)</sup> bez dálkového vytápění

**D.11. Obyvatelstvo v trvale obydlených domech a bytech podle vlastnictví domu a podle vybavení a velikosti domů a bytů**

**Město: Chotěboř**

	Obyvatelstvo v domech			Obyvatelstvo v bytech	
	počet	v %		počet	v %
Veřejný vodovod	9 519	96,5	Vodovod v bytě	9 825	99,6
Přípojka na kanalizační síť	8 617	87,3	Plyn zaveden do bytu	5 926	60,1
Plyn ze sítě	6 923	70,2	Teplá voda ze zdroje mimo budovu	2 422	24,6
Ústřední topení celkem	8 162	82,7	Způsob vytápění		
kotelna mimo dům	2 488	25,2	ústřední topení	8 060	81,7
kotelna v domě	5 674	57,5	etážové topení	614	6,2
			kamna	928	9,4
Počet všech bytů v domě			Energie použitá k vytápění <sup>1)</sup>		
1 - 2	5 473	55,5	uhlí	1 542	15,6
3 - 4	380	3,9	elektrina	729	7,4
5 - 9	1 122	11,4	plyn	4 767	48,3
10 - 19	2 011	20,4	Koupelna (sprch. kout) v bytě	9 626	97,6
20 - 49	877	8,9	Splachovací záchod v bytě	9 669	98,0
50 a více	-	-	Byty s obytnou plochou v m <sup>2</sup>		
Vlastník domu			do 19,9	195	2,0
fyzická osoba	5 514	55,9	20,0 - 39,9	1 859	18,9
obec, stát	857	8,7	40,0 - 49,9	2 553	25,9
stavební bytové družstvo	1 757	17,8	50,0 - 59,9	1 655	16,8
ostatní právnické osoby	135	1,4	60,0 - 79,9	1 781	18,1
kombinace vlastníků	1 593	16,1	80,0 - 99,9	1 190	12,1
			100,0 a více	576	5,8

<sup>1)</sup> bez dálkového vytápění

## D.1. Obyvatelstvo podle pohlaví a věkových skupin

Město: Světlá nad Sázavou

	1991				2001			
	obyvatelstvo celkem		v tom		obyvatelstvo celkem		v tom	
	počet	v %	muži	ženy	počet	v %	muži	ženy
<b>Obyvatelstvo celkem</b>	<b>7 147</b>	<b>100,0</b>	<b>3 567</b>	<b>3 580</b>	<b>7 188</b>	<b>100,0</b>	<b>3 558</b>	<b>3 630</b>
v tom ve věku:								
0 - 14	1 859	26,0	967	892	1 196	16,6	614	582
15 - 59	4 367	61,1	2 224	2 143	4 997	69,5	2 553	2 444
60 a více vč. nezj. věku	921	12,9	376	545	995	13,8	391	604
	<b>Obyvatelstvo podle věkových skupin</b>							
0 - 4	506	7,1	270	236	338	4,7	163	175
5 - 9	634	8,9	336	298	351	4,9	187	164
10 - 14	719	10,1	361	358	507	7,1	264	243
15 - 19	639	8,9	329	310	594	8,3	315	279
20 - 24	446	6,3	224	222	676	9,4	346	330
25 - 29	546	7,6	251	295	626	8,7	320	306
30 - 34	568	8,0	278	290	469	6,5	235	234
35 - 39	746	10,4	411	335	528	7,3	248	280
40 - 44	546	7,6	291	255	535	7,4	261	274
45 - 49	374	5,2	194	180	701	9,8	376	325
50 - 54	251	3,5	131	120	524	7,3	281	243
55 - 59	251	3,5	115	136	344	4,8	171	173
60 - 64	272	3,8	122	150	233	3,2	112	121
65 - 69	267	3,7	132	135	222	3,1	95	127
70 - 74	96	1,4	33	63	211	2,9	77	134
75 - 79 <sup>1)</sup>	286	4,0	89	197	193	2,7	76	117
80 - 84	.	.	.	.	62	0,9	16	46
85 - 89	.	.	.	.	61	0,8	13	48
90 - 94	.	.	.	.	9	0,1	1	8
95 a více	.	.	.	.	3	0,0	-	3
nezjištěno	.	.	.	.	1	0,0	1	-
<b>Průměrný věk</b>	.	<b>x</b>	.	.	<b>36,5</b>	<b>x</b>	<b>35,2</b>	<b>37,8</b>

<sup>1)</sup> v roce 1991 75 a více

## D.2. Obyvatelstvo podle rodinného stavu, pohlaví a věkových skupin

Město: Světlá nad Sázavou

	Celkem	v tom podle rodinného stavu				
		svobodní	ženatí, vdané	rozvedení	ovdovělí	nezjištěno
<b>Obyvatelstvo celkem</b>	<b>7 188</b>	<b>2 804</b>	<b>3 383</b>	<b>479</b>	<b>455</b>	<b>67</b>
v %	100,0	39,0	47,1	6,7	6,3	0,9
v tom:						
muži	3 558	1 564	1 695	202	61	36
v %	100,0	44,0	47,6	5,7	1,7	1,0
ženy	3 630	1 240	1 688	277	394	31
v %	100,0	34,2	46,5	7,6	10,9	0,9
Obyvatelstvo ve vybraných věkových skupinách						
20 - 24	676	543	112	11	-	10
25 - 29	626	241	352	22	1	10
30 - 34	469	66	346	49	2	6
35 - 39	528	45	399	73	3	8
40 - 44	535	26	432	70	5	2
45 - 49	701	34	544	103	10	10
50 - 54	524	19	417	65	16	7
55 - 59	344	12	265	33	30	4
60 - 64	233	10	172	18	33	-
65 - 69	222	6	130	13	73	-
70 - 74	211	10	103	11	83	4
75 a více	328	8	108	11	199	2

### D.3. Obyvatelstvo ve věku 15 a více let podle ekonomické aktivity, pohlaví a nejvyššího ukončeného vzdělání

Město: Světlá nad Sázavou

	Obyvatelstvo		v tom		Ekonomicky aktivní			
	celkem	v %	muži	ženy	muži		ženy	
					počet	v %	počet	v %
<b>Celkem</b>	<b>5 992</b>	<b>100,0</b>	<b>2 944</b>	<b>3 048</b>	<b>2 138</b>	<b>100,0</b>	<b>1 721</b>	<b>100,0</b>
v tom nejvyšší ukončené vzdělání:								
základní, vč. neukončeného vyučení bez maturity	1 274	21,3	447	827	86	4,0	178	10,3
střední odborné bez maturity	1 554	25,9	912	642	733	34,3	430	25,0
učební obor s maturitou	1 115	18,6	613	502	552	25,8	356	20,7
úplné střední odborné s mat.	95	1,6	65	30	62	2,9	24	1,4
úplné střední všeobecné s mat.	326	5,4	107	219	56	2,6	124	7,2
nástavbové studium	1 043	17,4	504	539	427	20,0	392	22,8
vyšší odborné	135	2,3	52	83	48	2,2	65	3,8
vysokoškolské	85	1,4	36	49	25	1,2	41	2,4
z toho bakalářské	270	4,5	152	118	137	6,4	102	5,9
vědecká příprava	15	0,3	11	4	7	0,3	2	0,1
bez vzdělání	3	0,1	3	-	1	0,0	-	-
nezjištěno	18	0,3	8	10	2	0,1	3	0,2
	74	1,2	45	29	9	0,4	6	0,3

### D.4. Ekonomicky aktivní obyvatelstvo podle pohlaví a odvětví ekonomické činnosti

Město: Světlá nad Sázavou

	Celkem	v tom		Struktura v %			Podíl žen v odvětví v %
		muži	ženy	celkem	muži	ženy	
<b>Ekonomicky aktivní celkem</b>	<b>3 859</b>	<b>2 138</b>	<b>1 721</b>	<b>100,0</b>	<b>100,0</b>	<b>100,0</b>	<b>44,6</b>
v tom odvětví ekonomické činnosti:							
zemědělství, lesnictví a rybolov	133	98	35	3,4	4,6	2,0	26,3
průmysl	2 102	1 238	864	54,5	57,9	50,2	41,1
stavebnictví	220	202	18	5,7	9,4	1,0	8,2
obchod, opravy motorových vozidel a spotřebního zboží	245	83	162	6,3	3,9	9,4	66,1
pohostinství a ubytování	103	39	64	2,7	1,8	3,7	62,1
doprava, pošty a telekomunikace	151	112	39	3,9	5,2	2,3	25,8
peněžnictví a pojišťovnictví	27	9	18	0,7	0,4	1,0	66,7
činnosti v oblasti nemovitostí, služby pro podniky, výzkum	92	39	53	2,4	1,8	3,1	57,6
veřejná správa, obrana, povinné sociální zabezpečení	175	108	67	4,5	5,1	3,9	38,3
školství, zdravotnictví, veterinární a sociální činnosti	365	86	279	9,5	4,0	16,2	76,4
ostatní veřejné a osobní služby	103	52	51	2,7	2,4	3,0	49,5
nezjištěné odvětví	143	72	71	3,7	3,4	4,1	49,7

## D.5. Ekonomicky aktivní obyvatelstvo podle pohlaví a postavení v zaměstnání

Město: Světlá nad Sázavou

	Celkem	v tom			Struktura v %		
		muži	ženy		celkem	muži	ženy
			počet	v %			
<b>Ekonomicky aktivní celkem</b>	<b>3 859</b>	<b>2 138</b>	<b>1 721</b>	<b>44,6</b>	<b>100,0</b>	<b>100,0</b>	<b>100,0</b>
v tom postavení v zaměstnání:							
zaměstnavatelé	90	64	26	28,9	2,3	3,0	1,5
zaměstnanci v prac. poměru	3 043	1 636	1 407	46,2	78,9	76,5	81,8
ostatní zaměstnanci	196	105	91	46,4	5,1	4,9	5,3
samostatně činní	371	253	118	31,8	9,6	11,8	6,9
členové produkčních družstev	4	2	2	50,0	0,1	0,1	0,1
pomáhající rodinní příslušníci	12	4	8	66,7	0,3	0,2	0,5
nezjištěno	143	74	69	48,3	3,7	3,5	4,0

## D.6. Domácnosti podle typu a počtu členů

Město: Světlá nad Sázavou

	Celkem		Domácnosti s počtem členů					Průměrný počet členů
	počet	v %	1	2	3	4	5 a více	
<b>Hospodařící domácnosti celkem</b>	<b>2 694</b>	<b>100,0</b>	<b>689</b>	<b>643</b>	<b>523</b>	<b>674</b>	<b>165</b>	<b>2,63</b>
v tom tvořené:								
1 cenzovou domácností	2 665	98,9	689	643	523	663	147	2,60
2 a více cenzovými domácnostmi	29	1,1	x	x	x	11	18	5,10
<b>Cenzové domácnosti celkem</b>	<b>2 723</b>	<b>100,0</b>	<b>689</b>	<b>679</b>	<b>535</b>	<b>673</b>	<b>147</b>	<b>2,60</b>
v tom:								
úplné rodiny	1 669	61,3	x	462	413	650	144	3,29
bez závislých dětí	786	28,9	x	462	206	109	9	2,58
se závislými dětmi	883	32,4	x	x	207	541	135	3,93
neúplné rodiny	335	12,3	x	188	122	23	2	2,52
bez závislých dětí	135	5,0	x	94	38	1	2	2,35
se závislými dětmi	200	7,3	x	94	84	22	-	2,64
vícečlenné nerodinné domácnosti	30	1,1	x	29	-	-	1	2,17
domácnosti jednotlivců	689	25,3	689	x	x	x	x	1,00
z toho bydlící samostatně	524	19,2	524	x	x	x	x	1,00

## D.7. Vybavení bytových domácností podle počtu cenzových domácností v bytě a počtu členů domácnosti

Město: Světlá nad Sázavou

	Celkem	Vybavení bytových domácností							
		osob. automobilem		telefonem			možností využívat rekr.objekt	osobním počítačem	
		celkem	z toho 2 a více	pevnou linkou	pouze mobilním	pevnou linkou i mobilním		celkem	z toho s připojením na internet
<b>Bytové domácnosti celkem</b>	<b>2 461</b>	<b>1 465</b>	<b>179</b>	<b>1 138</b>	<b>242</b>	<b>533</b>	<b>403</b>	<b>309</b>	<b>111</b>
v tom:									
v bytě 1 cenzová domácnost	2 228	1 295	136	1 034	212	471	366	277	102
s počtem osob									
1	515	108	4	192	53	36	66	16	6
2	528	308	23	282	48	76	82	25	5
3 - 4	1 048	778	92	502	96	317	198	200	82
5 a více	137	101	17	58	15	42	20	36	9
v bytě 2 a více cenzové domácnosti	233	170	43	104	30	62	37	32	9
s počtem osob v bytě									
2 - 4	126	80	20	51	22	33	18	17	6
5 a více	107	90	23	53	8	29	19	15	3

## D.8. Trvale obydlené domy a byty podle typu a stáří domu

Město: Světlá nad Sázavou

	Domy celkem	v tom		
		rodinné domy	bytové domy	ostatní budovy
<b>Trvale obydlené domy</b>	<b>1 098</b>	<b>971</b>	<b>104</b>	<b>23</b>
<b>Trvale obydlené byty</b>	<b>2 461</b>	<b>1 113</b>	<b>1 323</b>	<b>25</b>
v tom byty v domech postavených v období:				
do roku 1919	110	74	31	5
1920 - 1945	171	145	21	5
1946 - 1970	321	241	77	3
1971 - 1990	1 626	514	1 103	9
1991 - 2001	212	118	91	3
nezjištěno	21	21	-	-
Průměrné stáří domů v letech	35,8	36,3	29,6	44,8
Na 1 trvale obydlený byt připadá m <sup>2</sup> obytné plochy	51,2	63,8	40,6	56,2
obytných místností s plochou 8 a více m <sup>2</sup>	2,88	3,36	2,48	2,84

## D.9. Trvale obydlené byty a jejich obyvatelé podle kategorie, velikosti a právního důvodu užívání bytu

Město: Světlá nad Sázavou

	Trvale obydlené byty		v tom podle kategorie				
	počet	v %	I.	II.	III.	IV.	nezjištěno
<b>Trvale obydlené byty celkem</b>	<b>2 461</b>	<b>100,0</b>	<b>2 243</b>	<b>134</b>	<b>44</b>	<b>19</b>	<b>21</b>
v tom:							
podle počtu pokojů:							
1 obytná místnost	265	10,8	227	14	14	9	1
2 pokoje	662	26,9	573	58	21	8	2
3 pokoje	926	37,6	882	35	7	2	-
4 a více pokojů	585	23,8	557	26	2	-	-
nezjištěno	23	0,9	4	1	-	-	18
podle právního důvodu užívání:							
byt ve vlastním domě	942	38,3	807	89	30	9	7
byt v osobním vlastnictví	277	11,3	271	6	-	-	-
jiné bezplatné užívání bytu	123	5,0	103	12	5	1	2
byt nájemní (vč. bytů LBD)	468	19,0	431	25	6	6	-
byt člena stavebního bytového družstva	591	24,0	589	-	-	-	2
byt člena družstva nájemců, založeného v průběhu privatizace	-	-	-	-	-	-	-
byt domovnícký, služební	11	0,4	8	1	1	1	-
jiný důvod užívání bytu včetně nezjištěno	49	2,0	34	1	2	2	10
<b>Obyvatelstvo bydlící v bytech</b>	<b>7 073</b>	<b>100,0</b>	<b>6 614</b>	<b>292</b>	<b>101</b>	<b>32</b>	<b>34</b>
v tom:							
podle počtu pokojů:							
1 obytná místnost	442	6,2	371	27	27	16	1
2 pokoje	1 660	23,5	1 475	121	47	11	6
3 pokoje	2 828	40,0	2 723	82	18	5	-
4 a více pokojů	2 108	29,8	2 038	61	9	-	-
nezjištěno	35	0,5	7	1	-	-	27
podle právního důvodu užívání:							
byt ve vlastním domě	2 923	41,3	2 634	195	71	11	12
byt v osobním vlastnictví	802	11,3	788	14	-	-	-
jiné bezplatné užívání bytu	241	3,4	213	17	8	1	2
byt nájemní (vč. bytů LBD)	1 249	17,7	1 157	61	15	16	-
byt člena stavebního bytového družstva	1 721	24,3	1 715	-	-	-	6
byt člena družstva nájemců, založeného v průběhu privatizace	-	-	-	-	-	-	-
byt domovnícký, služební	35	0,5	27	4	2	2	-
jiný důvod užívání bytu včetně nezjištěno	102	1,4	80	1	5	2	14

**D.10. Trvale obydlené domy podle technického vybavení, počtu bytů  
a vlastnictví, trvale obydlené byty podle technického vybavení a velikosti**

**Město: Světlá nad Sázavou**

	Trvale obydlené domy			Trvale obydlené byty	
	počet	v %		počet	v %
Veřejný vodovod	919	83,7	Vodovod v bytě	2 435	98,9
Přípojka na kanalizační síť	761	69,3	Plyn zaveden do bytu	788	32,0
Plyn ze sítě	560	51,0	Teplá voda ze zdroje mimo budovu	1 098	44,6
Ústřední topení celkem	849	77,3	Způsob vytápění		
kotelna mimo dům	75	6,8	ústřední topení	2 092	85,0
kotelna v domě	774	70,5	etážové topení	109	4,4
			kamna	206	8,4
Počet všech bytů v domě			Energie použita k vytápění <sup>1)</sup>		
1 - 2	989	90,1	uhlí	368	15,0
3 - 4	20	1,8	elektřina	123	5,0
5 - 9	21	1,9	plyn	770	31,3
10 - 19	51	4,6	Koupelna (sprch. kout) v bytě	2 393	97,2
20 - 49	14	1,3	Splachovací záchod v bytě	2 347	95,4
50 a více	-	-	Byty s obytnou plochou v m <sup>2</sup>		
Vlastník domu			do 19,9	133	5,4
fyzická osoba	961	87,5	20,0 - 39,9	648	26,3
obec, stát	36	3,3	40,0 - 49,9	623	25,3
stavební bytové družstvo	45	4,1	50,0 - 59,9	317	12,9
ostatní právnické osoby	20	1,8	60,0 - 79,9	399	16,2
kombinace vlastníků	26	2,4	80,0 - 99,9	203	8,2
			100,0 a více	115	4,7

<sup>1)</sup> bez dálkového vytápění

**D.11. Obyvatelstvo v trvale obydlených domech a bytech  
podle vlastnictví domu a podle vybavení a velikosti domů a bytů**

**Město: Světlá nad Sázavou**

	Obyvatelstvo v domech			Obyvatelstvo v bytech	
	počet	v %		počet	v %
Veřejný vodovod	6 623	92,1	Vodovod v bytě	7 029	99,4
Přípojka na kanalizační síť	6 176	85,9	Plyn zaveden do bytu	2 366	33,5
Plyn ze sítě	2 754	38,3	Teplá voda ze zdroje mimo budovu	3 159	44,7
Ústřední topení celkem	6 320	87,9	Způsob vytápění		
kotelna mimo dům	3 209	44,6	ústřední topení	6 187	87,5
kotelna v domě	3 111	43,3	etážové topení	271	3,8
			kamna	510	7,2
Počet všech bytů v domě			Energie použita k vytápění <sup>1)</sup>		
1 - 2	3 348	46,6	uhlí	987	14,0
3 - 4	164	2,3	elektřina	338	4,8
5 - 9	450	6,3	plyn	2 329	32,9
10 - 19	1 822	25,3	Koupelna (sprch. kout) v bytě	6 948	98,2
20 - 49	1 319	18,4	Splachovací záchod v bytě	6 839	96,7
50 a více	-	-	Byty s obytnou plochou v m <sup>2</sup>		
Vlastník domu			do 19,9	208	2,9
fyzická osoba	3 284	45,7	20,0 - 39,9	1 530	21,6
obec, stát	967	13,5	40,0 - 49,9	1 884	26,6
stavební bytové družstvo	1 995	27,8	50,0 - 59,9	948	13,4
ostatní právnické osoby	237	3,3	60,0 - 79,9	1 343	19,0
kombinace vlastníků	690	9,6	80,0 - 99,9	709	10,0
			100,0 a více	416	5,9

<sup>1)</sup> bez dálkového vytápění

## E.1. Vybrané údaje podle krajů a okresů

	Obyvatelstvo celkem	z toho ženy	Počet obyvatel ve věku		Ekonomicky aktivní celkem	Domy		Byty	
			0 - 14 let	60 a více let (vč. nezjišť.)		celkem	z toho trvale obydlené	celkem	z toho trvale obydlené
<b>Česká republika</b>	<b>10230060</b>	<b>5247989</b>	<b>1654862</b>	<b>1887266</b>	<b>5253400</b>	<b>1969018</b>	<b>1630705</b>	<b>4366293</b>	<b>3827678</b>
<b>Hlavní město Praha</b>	<b>1169106</b>	<b>614724</b>	<b>156702</b>	<b>243646</b>	<b>635105</b>	<b>88200</b>	<b>82160</b>	<b>551243</b>	<b>496940</b>
<b>Středočeský kraj</b>	<b>1122473</b>	<b>572646</b>	<b>179109</b>	<b>211436</b>	<b>584628</b>	<b>307120</b>	<b>239553</b>	<b>498271</b>	<b>413060</b>
Benešov	93156	47320	14865	17906	47758	26980	19784	41837	33212
Beroun	75684	38532	11926	14573	39443	21289	16873	33399	27799
Kladno	150198	77030	23805	28211	78932	31430	26513	64156	56837
Kolín	95700	49062	14692	19135	49342	28857	22173	43893	35853
Kutná Hora	73628	37544	11870	14474	36553	22296	16566	33683	26830
Mělník	94677	48347	15612	16978	50086	23341	18342	41539	35230
Mladá Boleslav	114325	57944	18305	20271	61621	27323	21380	50286	42153
Nymburk	84132	43253	13153	16620	43495	27017	20616	39265	31506
Praha - východ	96061	49012	15082	17983	51094	28401	23017	41347	34698
Praha - západ	83089	42407	13556	15245	44212	27486	21945	36362	29481
Příbram	107739	54671	17571	19754	54911	26261	20087	47788	39708
Rakovník	54084	27524	8672	10286	27181	16439	12257	24716	19753
<b>Jihočeský kraj</b>	<b>625267</b>	<b>318229</b>	<b>103831</b>	<b>113080</b>	<b>320546</b>	<b>147970</b>	<b>111544</b>	<b>279892</b>	<b>231281</b>
České Budějovice	178201	91077	29345	31420	92642	35454	28608	77709	67309
Český Krumlov	59569	29871	10697	8814	32105	11692	9579	24846	21405
Jindřichův Hradec	92887	47439	15748	16848	46792	25566	18836	41100	32941
Písek	70550	36071	11293	14048	35638	18631	13040	34362	27025
Prachatice	51369	25750	8943	8502	26019	12938	8952	23433	18590
Strakonice	69863	35595	11296	13401	35171	18863	13622	32525	25887
Tábor	102828	52426	16509	20047	52179	24826	18907	45917	38124
<b>Plzeňský kraj</b>	<b>550688</b>	<b>280868</b>	<b>86467</b>	<b>105292</b>	<b>285674</b>	<b>120279</b>	<b>95538</b>	<b>244476</b>	<b>208992</b>
Domažlice	58844	29770	9704	10518	30853	15149	12245	25494	21711
Klatovy	88043	44836	13828	17212	44107	24305	17802	40742	32543
Plzeň - město	165259	85736	23258	33575	87065	14700	13732	73792	68092
Plzeň - jih	68100	34300	10830	13564	34492	21784	16641	31376	25181
Plzeň - sever	73215	37073	12274	13530	38253	20886	16377	32017	26501
Rokycany	45788	23314	7253	9275	23337	13188	9869	20976	16951
Tachov	51439	25839	9320	7618	27567	10267	8872	20079	18013
<b>Karlovarský kraj</b>	<b>304343</b>	<b>155132</b>	<b>50970</b>	<b>50856</b>	<b>162347</b>	<b>39866</b>	<b>35666</b>	<b>125486</b>	<b>115913</b>
Cheb	88738	45435	14436	14611	47891	12241	11156	36235	33421
Karlovy Vary	121998	62493	19339	22357	65156	16697	14645	51206	46871
Sokolov	93607	47204	17195	13888	49300	10928	9865	38045	35621
<b>Ústecký kraj</b>	<b>820219</b>	<b>418420</b>	<b>138864</b>	<b>137184</b>	<b>426599</b>	<b>124567</b>	<b>105241</b>	<b>358491</b>	<b>321928</b>
Děčín	133887	68149	22744	22184	69721	23860	20100	56311	50065
Chomutov	124979	63360	22117	18622	65524	13755	12229	52725	48975
Litoměřice	114259	57959	18551	20634	58751	27274	21699	50228	43000
Louny	86020	43677	14642	14874	44514	21233	15910	39509	32668
Most	117196	59930	20201	19219	61331	9390	8553	51217	47910
Teplice	126098	64698	20755	21968	64634	16928	15469	57298	51776
Ústí nad Labem	117780	60647	19854	19683	62124	12127	11281	51203	47534

## E.1. Vybrané údaje podle krajů a okresů

dokončení

	Obyva- telstvo celkem	z toho ženy	Počet obyvatel ve věku		Ekonomic- ky aktivní celkem	Domy		Byty	
			0 - 14 let	60 a více let (vč. nezjišt.)		celkem	z toho trvale obydlené	celkem	z toho trvale obydlené
<b>Liberecký kraj</b>	<b>428184</b>	<b>219765</b>	<b>72177</b>	<b>73187</b>	<b>225154</b>	<b>84883</b>	<b>66347</b>	<b>189241</b>	<b>161830</b>
Česká Lípa	105669	53732	19311	15159	56035	18963	15085	43923	38598
Jablonec nad Nisou	88154	45712	14276	15456	45650	16217	12934	39677	34259
Liberec	159006	81808	25922	27863	84766	26133	22392	68408	61128
Semily	75355	38513	12668	14709	38703	23570	15936	37233	27845
<b>Královéhradecký kraj</b>	<b>550724</b>	<b>282593</b>	<b>89738</b>	<b>105075</b>	<b>279064</b>	<b>128770</b>	<b>101662</b>	<b>241699</b>	<b>204529</b>
Hradec Králové	160558	82861	24803	32099	82294	31270	26032	67963	60031
Jičín	77761	39669	12542	15381	39532	25582	17973	37643	28549
Náchod	112714	58013	19248	21395	56281	26916	21213	49843	41915
Rychnov nad Kněžnou	78914	40238	13397	14538	39331	20725	16179	34459	28694
Trutnov	120777	61812	19748	21662	61626	24277	20265	51791	45340
<b>Pardubický kraj</b>	<b>508281</b>	<b>259346</b>	<b>85559</b>	<b>94242</b>	<b>255709</b>	<b>118714</b>	<b>96680</b>	<b>213069</b>	<b>182943</b>
Chrudim	105240	53569	18119	20006	51391	28801	22319	44688	36929
Pardubice	160987	82823	24828	31846	83116	30529	25903	68192	60596
Svitavy	102667	52052	17925	17993	51025	26579	21638	42221	35846
Ústí nad Orlicí	139387	70902	24687	24397	70177	32805	26820	57968	49572
<b>Vysočina</b>	<b>519211</b>	<b>262700</b>	<b>89728</b>	<b>95737</b>	<b>256686</b>	<b>129165</b>	<b>103556</b>	<b>212687</b>	<b>179784</b>
Havlíčkův Brod	95040	48032	15860	18168	47025	25800	20423	39714	33135
Jihlava	108413	55075	18191	19861	55767	22723	19214	43790	38566
Pelhřimov	72984	37001	11888	14686	36514	19929	15074	31904	25927
Třebíč	117367	59426	20843	21099	57704	29357	24162	47016	40292
Žďár nad Sázavou	125407	63166	22946	21923	59676	31356	24683	50263	41864
<b>Jihomoravský kraj</b>	<b>1127718</b>	<b>580900</b>	<b>180138</b>	<b>213978</b>	<b>568315</b>	<b>237514</b>	<b>205293</b>	<b>454406</b>	<b>404876</b>
Blansko	107702	54916	17945	20379	52779	27409	22536	43069	37094
Brno - město	376172	197992	54008	77289	194436	37051	34359	165366	151724
Brno - venkov	159169	81158	26341	30665	78292	43822	37998	61550	54331
Břeclav	124274	63348	20828	21098	63325	34095	29960	46276	41263
Hodonín	159886	81434	26698	28683	78470	40060	34869	58154	51797
Vyškov	86467	44033	14466	16178	43848	25044	20447	35305	29993
Znojmo	114048	58019	19852	19686	57165	30033	25124	44686	38674
<b>Olomoucký kraj</b>	<b>639369</b>	<b>328350</b>	<b>105384</b>	<b>116270</b>	<b>324278</b>	<b>126825</b>	<b>110568</b>	<b>257457</b>	<b>230561</b>
Jeseník	42413	21466	7496	6764	21765	8613	7524	16164	14530
Olomouc	224613	116003	36056	40982	116408	39371	35239	90627	82168
Prostějov	109890	56639	17436	21490	53816	27763	23035	46602	40028
Přerov	135886	69841	22737	24962	68625	25949	22800	54732	49534
Šumperk	126567	64401	21659	22072	63664	25129	21970	49332	44301
<b>Zlínský kraj</b>	<b>595010</b>	<b>304949</b>	<b>98415</b>	<b>109835</b>	<b>298616</b>	<b>133402</b>	<b>114576</b>	<b>231247</b>	<b>204806</b>
Kroměříž	108053	55548	17716	20108	53587	26663	22712	43722	38234
Uherské Hradiště	144517	74052	23822	27270	71068	37513	31989	54790	47902
Vsetín	147064	74969	25376	25580	73991	29770	25039	56836	50212
Zlín	195376	100380	31501	36877	99970	39456	34836	75899	68458
<b>Moravskoslezský kraj</b>	<b>1269467</b>	<b>649367</b>	<b>217780</b>	<b>217448</b>	<b>630679</b>	<b>181743</b>	<b>162321</b>	<b>508628</b>	<b>470235</b>
Bruntál	105139	53376	19021	16026	53298	19651	15534	42479	37035
Frydek - Místek	226818	115682	39208	40272	110003	43878	38304	88297	79383
Karviná	279436	142203	48044	47101	136307	28757	26897	109848	105167
Nový Jičín	159925	81497	28663	26055	80186	29833	26443	62755	56965
Opava	181405	92883	31001	32266	90675	35775	32662	69337	63297
Ostrava - město	316744	163726	51843	55728	160210	23849	22481	135912	128388

## E.2. Vybrané údaje podle okresů

	Vysočina	v tom okresy				
		Havlíčkův Brod	Jihlava	Pelhřimov	Třebíč	Žďár nad Sázavou
<b>Území, struktura osídlení</b>						
<b>Rozloha (ha)</b>	<b>692 538</b>	<b>126 496</b>	<b>118 009</b>	<b>128 994</b>	<b>151 862</b>	<b>167 177</b>
<b>Počet obcí</b>	<b>730</b>	<b>120</b>	<b>121</b>	<b>120</b>	<b>173</b>	<b>196</b>
z toho se statutem města	33	8	5	8	6	6
Podíl městského obyvatelstva (v %)	57,9	61,3	65,7	63,7	53,2	49,6
Podíl počtu obyvatel v obcích (v %):						
do 199 obyvatel	8,1	7,3	7,2	10,7	7,9	8,1
s 200 - 999 obyvateli	25,3	23,5	17,1	20,8	29,2	32,6
s 1 000 - 4 999 obyvateli	8,7	7,9	10,0	4,8	9,7	9,7
<b>Počet částí obcí</b>	<b>1 444</b>	<b>331</b>	<b>198</b>	<b>322</b>	<b>234</b>	<b>359</b>
Počet základních sídelních jednotek	1 806	413	270	374	312	437
Hustota obyvatelstva (osoby/km <sup>2</sup> )	75,0	75,1	91,9	56,6	77,3	75,0
<b>Obyvatelstvo</b>						
<b>Počet obyvatel</b>	<b>519 211</b>	<b>95 040</b>	<b>108 413</b>	<b>72 984</b>	<b>117 367</b>	<b>125 407</b>
přírůstek proti roku 1991	-1 857	-1 073	-36	-1 630	262	620
v %	-0,4	-1,1	0,0	-2,2	0,2	0,5
z toho ženy	262 700	48 032	55 075	37 001	59 426	63 166
Podíl obyvatel ve věku (v %):						
0 - 14	17,3	16,7	16,8	16,3	17,8	18,3
15 - 59	64,3	64,2	64,9	63,6	64,3	64,2
60 a více vč. nezj. věku	18,4	19,1	18,3	20,1	18,0	17,5
Průměrný věk obyvatel (roky)	38,1	38,5	38,3	39,2	37,7	37,3
Podíl obyvatel národnosti (v %):						
české	91,7	97,1	94,8	97,1	85,3	87,7
moravské	5,0	0,2	1,7	0,2	10,9	8,9
slezské	0,0	0,0	0,0	0,0	0,0	0,0
slovenské	0,7	0,6	0,8	0,7	0,8	0,6
Podíl obyvatel podle náboženského vyznání (v %):						
bez vyznání	41,3	46,4	49,9	39,7	40,3	32,0
věřící	46,4	40,2	38,8	46,2	47,5	56,6
z toho církev:						
Církev římskokatolická	41,8	36,0	34,7	42,3	44,3	49,8
Českobratrská církev evangel.	1,7	1,0	0,9	1,1	0,8	3,9
Církev čsl. husitská	0,4	0,8	0,5	0,3	0,4	0,2
nezjištěno	12,3	13,4	11,3	14,1	12,2	11,4
Podíl obyvatel podle stavu (v %):						
svobodní	38,4	37,6	38,3	37,1	38,8	39,6
ženatí, vdané	48,5	49,1	47,5	49,2	48,5	48,6
rozvedení	5,2	5,1	6,4	4,9	5,2	4,5
ovdovělí	7,6	7,9	7,5	8,5	7,3	7,1
Podíl obyvatel narozených (v %):						
v obci současného bydliště	54,9	53,8	56,0	52,0	54,9	56,2
v jiné obci okresu	23,1	24,0	20,0	24,1	23,6	24,2
Podíl obyvatel ve věku 15 a více let podle ukončeného vzdělání (v %):						
základní a neukon. základní	24,2	23,0	23,6	23,9	25,7	24,2
vyučení a střední odborné bez maturity	40,6	41,1	40,5	41,1	39,9	40,6
úplné střední s maturitou	24,2	25,4	24,3	24,0	23,6	23,7
vyšší odborné a nástavbové	3,2	3,2	3,2	3,4	3,0	3,3
vysokoškolské	6,7	6,2	7,0	6,1	6,8	7,2

## E.2. Vybrané údaje podle okresů

pokračování

	Vysočina	v tom okresy				
		Havlíčkův Brod	Jihlava	Pelhřimov	Třebíč	Žďár nad Sázavou
<b>Ekonomická aktivita</b>						
<b>Ekonomicky aktivní</b>	<b>256 686</b>	<b>47 025</b>	<b>55 767</b>	<b>36 514</b>	<b>57 704</b>	<b>59 676</b>
zaměstnaní	238 878	44 324	52 497	34 984	51 405	55 668
z toho (v %):						
zaměstnanci	83,7	83,8	84,6	82,2	82,4	85,0
zaměstnavatelé	3,1	3,2	3,0	3,1	3,2	2,9
samostatně činní	10,4	10,2	9,1	11,1	11,7	10,0
nezaměstnaní	17 808	2 701	3 270	1 530	6 299	4 008
<b>Ekonomicky neaktivní</b>	<b>260 505</b>	<b>47 677</b>	<b>52 103</b>	<b>36 144</b>	<b>59 315</b>	<b>65 266</b>
z toho (v %):						
nepracující důchodci	45,0	45,8	45,0	47,5	44,2	43,8
závislé osoby	50,7	49,7	51,4	48,5	52,1	50,9
<b>Míra ekonomické aktivity (v %)</b>						
muži	68,4	68,2	70,4	68,7	68,4	66,7
ženy	51,5	51,0	53,7	51,2	51,5	50,0
<b>Podíl ekonomicky aktivních ve vybraných odvětvích (v %):</b>						
zemědělství, lesnictví, rybolov	9,7	10,7	6,6	12,3	10,0	9,8
průmysl	35,9	35,5	37,7	34,1	33,9	37,7
stavebnictví	8,4	7,9	8,6	7,9	9,5	7,7
obchod a opravy	8,4	7,7	8,2	8,7	9,0	8,4
pohostinství a ubytování	2,9	2,4	2,8	2,5	2,9	3,7
<b>Podíl vyjíždějících za práci z obce ze zaměstnaných (v %)</b>	<b>41,5</b>	<b>41,3</b>	<b>33,8</b>	<b>38,3</b>	<b>46,2</b>	<b>46,4</b>
<b>Domácnosti</b>						
<b>Bytové domácnosti</b>	<b>179 784</b>	<b>33 135</b>	<b>38 566</b>	<b>25 927</b>	<b>40 292</b>	<b>41 864</b>
<b>Hospodařící domácnosti</b>	<b>195 521</b>	<b>36 281</b>	<b>42 022</b>	<b>28 080</b>	<b>43 458</b>	<b>45 680</b>
<b>Cenzové domácnosti</b>	<b>199 417</b>	<b>36 923</b>	<b>42 919</b>	<b>28 526</b>	<b>44 286</b>	<b>46 763</b>
podíl jednotlivých typů (v %):						
úplné rodiny	62,4	62,4	59,3	62,1	63,9	64,1
bez závislých dětí	31,8	32,4	30,8	33,3	31,8	31,2
se závislými dětmi	30,7	30,1	28,5	28,8	32,1	32,9
neúplné rodiny	11,2	10,9	12,6	10,3	11,0	10,8
bez závislých dětí	5,0	5,0	5,5	4,8	4,8	5,0
se závislými dětmi	6,1	5,8	7,1	5,5	6,2	5,8
vícečl. nerodinné domácnosti	1,4	1,3	1,7	1,6	1,1	1,2
domácnosti jednotlivců	25,1	25,4	26,5	26,1	24,0	23,9
Průměrný počet členů domácnosti	2,59	2,56	2,51	2,53	2,63	2,67
Počet cenzových domácností na 100 bytových domácností	111	111	111	110	110	112
<b>Domy</b>						
<b>Domy celkem</b>	<b>129 165</b>	<b>25 800</b>	<b>22 723</b>	<b>19 929</b>	<b>29 357</b>	<b>31 356</b>
trvale obydlené domy	103 556	20 423	19 214	15 074	24 162	24 683
přírůstek proti roku 1991	699	7	537	-398	333	220
(v %)	0,7	0,0	2,9	-2,6	1,4	0,9
neobydlené domy	25 609	5 377	3 509	4 855	5 195	6 673
z toho sloužící k rekreaci	14 334	3 249	1 713	3 191	2 508	3 673
<b>Struktura a vybavení trvale obydlených domů</b>						
Podíl rodinných domů (v %)	91,4	92,6	88,0	90,4	92,8	92,4
Průměrné stáří domu	42,9	42,8	44,0	44,2	43,8	40,4
Podíl panelových domů (v %)	2,9	2,1	4,3	2,3	3,4	2,2
Podíl domů vybavených (v %):						
plynem ze sítě	46,8	43,1	59,3	26,3	59,8	39,7
veřejným vodovodem	77,9	80,1	85,9	88,5	61,4	79,6
přípojkou na kanalizaci	57,5	58,0	62,0	68,2	55,7	49,0

## E.2. Vybrané údaje podle okresů

dokončení

	Vysočina	v tom okresy				
		Havlíčkův Brod	Jihlava	Pelhřimov	Třebíč	Žďár nad Sázavou
<b>Byty</b>						
<b>Byty celkem</b>	<b>212 687</b>	<b>39 714</b>	<b>43 790</b>	<b>31 904</b>	<b>47 016</b>	<b>50 263</b>
z toho v rodinných domech	136 838	27 193	23 702	20 410	31 164	34 369
<b>Trvale obydlené byty</b>	<b>179 784</b>	<b>33 135</b>	<b>38 566</b>	<b>25 927</b>	<b>40 292</b>	<b>41 864</b>
přírůstek proti roku 1991	7 194	1 046	1 667	287	2 010	2 184
(v %)	4,2	3,3	4,5	1,1	5,3	5,5
z toho v rodinných domech	108 861	21 424	19 712	15 285	25 529	26 911
<b>Neobydlené byty</b>	<b>32 903</b>	<b>6 579</b>	<b>5 224</b>	<b>5 977</b>	<b>6 724</b>	<b>8 399</b>
přechodně obydlené	5 351	1 037	1 123	809	1 173	1 209
sloužící k rekreaci	14 657	3 318	1 757	3 265	2 557	3 760
<b>Vybavení trvale obydlených bytů, kvalita bydlení</b>						
Průměrné stáří trvale obydl. bytů	37,8	37,9	40,6	37,9	37,0	36,0
Podíl trvale obydlených bytů vybavených (v %):						
plynem ze sítě	51,0	48,1	71,4	33,6	61,1	35,3
vodovodem v bytě	98,6	98,7	98,9	98,9	98,0	98,7
ústředním (etážovým) topením	82,8	79,8	82,3	79,8	84,1	86,1
z toho dálkovým	13,3	2,6	17,5	19,6	3,8	23,1
koupelnou (sprch. koutem) v bytě	95,7	96,0	95,5	96,1	95,3	95,6
splachovacím záchodem v bytě	93,4	94,0	94,0	94,5	92,3	92,9
Podíl trvale obydlených bytů (v %):						
I. kategorie	86,6	84,6	88,9	83,2	87,7	87,2
II. kategorie	8,9	10,9	7,2	12,6	7,6	7,9
III. kategorie	2,3	2,4	2,0	2,1	2,4	2,5
IV. kategorie	1,6	1,6	1,2	1,4	1,7	1,9
Podíl trvale obydlených bytů podle právního důvodu užívání (v %):						
ve vlastním domě	51,4	55,3	43,2	49,1	54,4	54,4
v osobním vlastnictví	10,8	7,4	15,0	9,1	14,6	7,1
ostatní bezplatné užívání	6,7	6,9	5,3	6,3	6,7	8,0
nájemní	15,3	15,0	18,8	14,7	10,0	17,9
členů staveb. bytového družstva	13,1	10,9	15,2	18,6	12,5	10,0
členů družstva nájemců	0,9	3,0	0,0	0,1	0,2	1,3
ostatní vč. nezjištěného	1,8	1,6	2,4	2,2	1,7	1,2
Počet osob						
na 1 trvale obydlený byt	2,86	2,85	2,80	2,77	2,87	2,97
na 1 obytnou místnost (8 a více m <sup>2</sup> )	1,00	0,97	1,01	0,96	0,99	1,04
Obytná plocha v m <sup>2</sup> na 1 osobu	18,4	19,1	18,3	19,5	18,3	17,7
Obytná plocha v m <sup>2</sup> na 1 byt	53,2	54,8	51,5	54,5	53,1	52,8
Počet obytných místností (8 a více m <sup>2</sup> ) na 1 byt	2,89	2,97	2,78	2,92	2,91	2,88
<b>Vybavení bytových domácností</b>						
Podíl domácností vybavených (v %):						
1 osobním automobilem	51,2	52,0	49,3	51,7	52,2	50,9
2 a více osobními automobily	8,5	9,0	7,5	11,2	8,3	7,5
telefonem - pevná linka	45,1	45,5	44,6	48,9	45,1	43,0
mobilním telefonem	10,3	10,0	10,6	9,0	10,5	10,8
pevným i mobilním telefonem	19,9	20,0	21,5	21,3	20,1	17,2
osobním počítačem	13,8	13,1	14,1	13,2	14,9	13,3
s napojením na internet	5,1	4,9	5,3	4,9	5,6	4,6
bez napojení na internet	8,7	8,2	8,8	8,3	9,3	8,6
vlastním rekreačním objektem	10,1	9,8	12,4	12,3	9,5	7,6
jinou možností rekreace	5,4	5,4	6,7	6,2	5,0	4,1

### E.3. Vybrané údaje o České republice

	Rok sčítání				
	1961	1970	1980	1991	2001
	Obyvatelstvo				
<b>Obyvatelstvo celkem</b>	<b>9 571 531</b>	<b>9 807 697</b>	<b>10 291 927</b>	<b>10 302 215</b>	<b>10 230 060</b>
muži	4 640 631	4 749 511	4 988 095	4 999 935	4 982 071
ženy	4 930 900	5 058 186	5 303 832	5 302 280	5 247 989
Podíl obyvatel ve věku v %:					
0 - 14	25,4	21,2	23,4	21,0	16,2
15 - 59	59,7	60,4	59,6	61,1	65,4
60 a více vč. nezjištěného věku	14,9	18,4	17,0	17,9	18,4
Podíl obyvatel vybraných národností v %:					
česká	94,3	94,5	94,6	81,2	90,4
moravská	. <sup>1)</sup>	. <sup>1)</sup>	. <sup>1)</sup>	13,2	3,7
romská	. <sup>2)</sup>	. <sup>2)</sup>	. <sup>2)</sup>	0,3	0,1
slezská	. <sup>1)</sup>	. <sup>1)</sup>	. <sup>1)</sup>	0,4	0,1
slovenská	2,9	3,3	3,5	3,1	1,9
Podíl obyvatel podle náboženského vyznání v %:					
bez vyznání	.	.	.	39,9	59,0
věřících	.	.	.	43,9	32,1
nezjištěno	.	.	.	16,2	8,8
Podíl obyvatel patnáctiletých a starších nejvyšším ukončeným vzdělání v %:					
vysokoškolským	2,2	3,4	5,0	7,2	8,9
úplným středním s maturitou	9,0	13,5	17,0	22,9	24,9
	Ekonomická aktivita				
<b>Ekonomicky aktivní</b>	<b>4 695 264</b>	<b>4 983 767</b>	<b>5 363 945</b>	<b>5 421 102</b>	<b>5 253 400</b>
z toho ženy	2 017 900	2 287 820	2 534 136	2 582 445	2 379 878
<b>Ekonomicky neaktivní</b>	<b>4 876 267</b>	<b>4 823 930</b>	<b>4 927 982</b>	<b>4 881 113</b>	<b>4 976 660</b>
z toho nepracující důchodci	1 165 234	1 720 004	1 763 551	1 985 604	2 244 482
	Domácnosti				
<b>Hospodařící domácnosti</b>	.	<b>3 365 407</b>	<b>3 790 977</b>	<b>3 983 858</b>	<b>4 216 085</b>
z toho domácnosti s 1 členem	.	668 589	897 447	1 047 221	1 276 176
Průměrný počet členů hospodařící domácnosti	.	2,89	2,70	2,57	2,41
<b>Cenzové domácnosti</b>	<b>3 214 263</b>	<b>3 502 718</b>	<b>3 875 681</b>	<b>4 051 583</b>	<b>4 270 717</b>
z toho:					
úplné rodiny	2 405 404	2 487 530	2 556 778	2 512 893	2 333 592
průměrný počet členů	3,41	3,30	3,27	3,21	3,12
neúplné rodiny	249 604	306 676	325 085	434 385	576 421
průměrný počet členů	2,55	2,51	2,49	2,44	2,46
domácností jednotlivců	514 653	668 589	938 815	1 089 647	1 276 176
	Domy, byty				
<b>Domy celkem</b>	.	<b>1 765 088</b>	<b>1 830 891</b>	<b>1 868 541</b>	<b>1 969 018</b>
z toho trvale obydlené	1 615 958	1 627 663	1 634 304	1 597 076	1 630 705
<b>Byty celkem</b>	.	<b>3 216 631</b>	<b>3 781 411</b>	<b>4 077 193</b>	<b>4 366 293</b>
trvale obydlené	2 845 145	3 088 841	3 494 846	3 705 681	3 827 678
z toho v rodinných domech	1 776 244	1 652 786	1 604 843	1 525 389	1 632 131
neobydlené	.	127 790	286 565	371 512	538 615
z toho:					
obydlené přechodně	.	.	.	.	117 247
sloužící k rekreaci	.	26 105	108 867	129 199	175 225
Počet osob na 1 trvale obydlený byt	3,31	3,15	2,90	2,76	2,64
Obytná plocha v m <sup>2</sup> na 1 osobu	10,5	12,4	14,5	16,6	18,6
Obytná plocha v m <sup>2</sup> na 1 byt	35,3	39,1	42,7	45,9	49,5
Počet obytných místností (8 a více m <sup>2</sup> ) na 1 byt	1,77	2,10	2,41	2,66	2,69
Podíl trvale obydlených bytů vybavených v %:					
plynem	24,1	35,6	42,9	50,0	64,1
vodovodem v bytě	56,6	81,4	92,4	96,9	98,5
ústředním (etážovým) topením	8,9	31,9	58,4	77,6	81,7

<sup>1)</sup> v letech 1961, 1970 a 1980 byly tyto národnosti zahrnuty pod národnost českou

<sup>2)</sup> v letech 1961, 1970 a 1980 nebyla tato národnost samostatně zjišťována